

PURA Plus

Art. OI002NPU

<i>Istruzioni per l'uso</i>	<i>ITALIANO</i>
<i>Instructions for use</i>	<i>ENGLISH</i>
<i>Mode d'emploi</i>	<i>FRANÇAIS</i>
<i>Bedienungsanleitung</i>	<i>DEUTSCH</i>
<i>Instrucciones de uso</i>	<i>ESPAÑOL</i>

Dichiarazione di Conformità	2
Condizioni di garanzia	3
Decadenza della garanzia	4
Modalità di reso	5
Avvertenze generali e di sicurezza	6
Contatti e indirizzi utili	6
Simbologia	6
Presentazione del prodotto	8
Dati e caratteristiche tecniche	8
Imballaggio – Trasporto - Stoccaggio	10
Istallazione	10
Demolizione - Smaltimento	12
Funzionamento ed uso	13
Avvertenze per l'operatore	14
Manutenzione ordinaria, programmata e straordinaria	15
Diagnostica – Ricerca guasti - Avarie	16
Accessori in dotazione	17
Ricambi e relativa documentazione	18
Figure / Schemi	19

DICHIARAZIONE DI CONFORMITA'

Questo apparecchio assolve ai criteri di conformità CE in quanto conforme alla Direttiva Compatibilità Elettromagnetica 2004/108/CE e alla Direttiva Bassa Tensione 2006/95/CE.

La dichiarazione di conformità originale è fornita in allegato al manuale.



CONDIZIONI DI GARANZIA

- 1) DURATA: il prodotto è coperto da un periodo di garanzia di 12 (dodici) mesi.
- 2) ESCLUSIONE: sono da escludersi dalla garanzia:
 - a) le avarie causate da mancata manutenzione ordinaria dovute a trascuratezza dell'Utilizzatore o ad un uso improprio del prodotto;
 - b) controlli periodici e manutenzione;
 - c) riparazioni o sostituzioni di parti soggette ad usura, fragili o di durata non prevedibile, a meno che non sia provata la loro difettosità al momento della consegna;
 - d) guasti relativi a mano d'opera, trasferta del personale tecnico e trasporto;
 - e) guasti o danni derivanti da un uso improprio e da errori di utilizzo;
 - f) guasti o danni derivanti da impurità nei sistemi di alimentazione di acqua e aria, eventi chimici o elettrici straordinari;
 - g) guasti o danni derivanti da uso di detergenti, disinfettanti, sostanze o processi sterilizzanti, non espressamente indicati nel manuale d'uso e manutenzione;
 - h) naturale viraggio delle parti in plastica.
- 3) VERBALE DI INSTALLAZIONE E COLLAUDO: condizione essenziale per accedere alla garanzia é la restituzione dell'apposito verbale di installazione e collaudo, debitamente compilato in tutte le sue parti e controfirmato dall'Utilizzatore stesso e dal Tecnico Installatore. La restituzione del verbale dovrà avvenire entro 15 giorni dall'installazione, pena il decadimento della garanzia.
- 4) LIMITI: la garanzia dà diritto alla sostituzione o riparazione gratuita dei componenti difettosi. È comunque escluso il diritto alla sostituzione dell'intero apparecchio. Per quanto riguarda i componenti applicati o integrati prodotti con marchio del fabbricante o da terzi e dotati di proprio certificato di garanzia, valgono le condizioni, i limiti e le esclusioni riportati sui certificati stessi.

L'effettuazione di una o più riparazioni nel periodo di garanzia non comporta alcuna modifica della data di scadenza della garanzia stessa.
- 5) CONTESTAZIONI: nel caso di contestazione da parte dell'Acquirente sull'applicazione della garanzia, sulla qualità o sulle condizioni della apparecchiatura consegnata, l'Acquirente non potrà in alcun caso sospendere e/o ritardare i pagamenti.
- 6) CONTROVERSIE: in caso di controversia sull'applicazione ed interpretazione del presente Certificato di Garanzia, sarà competente il Tribunale di Parma (Italia), ovunque sia stato stipulato il contratto di acquisto dell'apparecchiatura.
- 7) DEROGHE: particolari deroghe, concesse in merito alle presenti norme di garanzia, non implicano il riconoscimento di alcun diritto nei confronti dell'Acquirente e saranno da considerarsi limitatamente concesse in relazione al caso specifico.
- 8) ALTRO: per quanto non espressamente previsto dal presente Certificato di Garanzia valgono le norme contenute nel Codice Civile e nelle Leggi in materia della Repubblica Italiana.

DECADENZA DELLA GARANZIA







La garanzia decade se:

- a) l'apparecchiatura presenta danneggiamenti dovuti a caduta, esposizione a fiamme, rovesciamenti di liquidi, fulmini, calamità naturali, eventi atmosferici, o comunque da cause non imputabili a difetti di fabbricazione;
- b) l'installazione non é conforme alle istruzioni del fabbricante ed é stata eseguita da personale non autorizzato;
- c) l'apparecchiatura venga riparata, modificata o comunque manomessa dall'Acquirente o da terzi non autorizzati;
- d) all'atto della richiesta di intervento in garanzia il numero di matricola del prodotto risulti asportato, cancellato, contraffatto, ecc.;
- e) non venga restituito il verbale di installazione e collaudo compilato e firmato entro 15 giorni dall'installazione;
- f) l'Acquirente sospenda e/o ritardi per qualunque motivo il pagamento di qualunque somma dovuta in relazione all'acquisto e/o alla manutenzione dell'attrezzatura;
- g) non venga rispettata la manutenzione periodica programmata o altra prescrizione prevista nel manuale d'uso e manutenzione.

MODALITA' DI RESO

1. Tutti i resi devono essere eseguiti con prodotti imballati nel loro imballo originale, in caso di reso eseguito con imballo non originale sarà addebitato il prezzo del ripristino dello stesso;
2. Tutti i resi dovranno essere effettuati in PORTO FRANCO ;
3. Il cliente deve anticipare il reso richiedendo agli uffici commerciali del fabbricante l'autorizzazione scritta ad eseguire lo stesso "Modulo per la gestione rientro clienti", in conformità al Sistema Gestione della Qualità del fabbricante.
4. Il documento del reso deve riportare:
 - Codice/Articolo del prodotto;
 - Il numero della fatture di acquisto o del ddt;
 - Numero di matricola e lotto del prodotto;
 - Spiegazione del reso;
 - Il numero ticket del "Modulo per la gestione rientro clienti" o allegare una copia dello stesso;
5. I resi si intendono accettati solo dopo visione del materiale, essi in caso di non conformità possono essere rispediti al mittente, a totale giudizio del fabbricante;
6. Per ogni reso saranno addebitate le spese per il ripristino e il collaudo del prodotto.
7. I componenti sostituiti in garanzia devono essere restituiti in porto franco.
8. La mancata restituzione comporta l'addebito del costo del particolare al richiedente.
9. Il fabbricante non accetta rientri da utilizzatori finali.
10. Il rientro per riparazione è gestito con le stesse modalità di un reso

AVVERTENZE GENERALI E DI SICUREZZA

-  Assicurarsi che l'apparecchio sia alimentato con tensione corretta indicata sulla targhetta.
-  Non rimuovere la targhetta
-  Assicurarsi che l'impianto sia provvisto di messa a terra.
-  Pulire la macchina con panno asciutto.
-  Prima di qualsiasi intervento disinserire il cavo d'alimentazione dalla presa di corrente.
-  Utilizzare esclusivamente i ricambi originali

La mancata osservanza dei punti sopra citati, provoca il decadimento di ogni forma di responsabilità da parte del costruttore.

CONTATTI E INDIRIZZI UTILI

L'assistenza tecnica deve essere richiesta al deposito che ha fatturato il dispositivo, oppure direttamente a:

TECNO –GAZ S.p.A.

Strada Cavalli 4, 43038, Sala Baganza, Parma, ITALIA.

Tel. +39 0521 83.80 - Fax +39 0521 83.33.91

e-mail : info@tecnogaz.com

www.tecnogaz.com

SIMBOLOGIA



Fabbricante:
Tecno-Gaz S.p.A. – Strada Cavalli, 4, 43038, Sala Baganza, Parma



Ai sensi della DIRETTIVA 2002/96/CE questo simbolo indica che il prodotto, alla fine della sua vita utile, non deve essere smaltito come rifiuto urbano.



Avvertenze generali e informazioni al destinatario.



Attenzione alle indicazioni scritte in parte a questo simbolo.



Conformità alla Direttiva Compatibilità Elettromagnetica 2004/108/CE e alla Direttiva Bassa Tensione 2006/95/CE

PE

Protezione esterna.

	TERRA di protezione.
	TERRA (di funzionamento).
	Corrente alternata.
	Attenzione alta tensione pericolo di folgorazione!
	Leggere attentamente il manuale istruzioni
	Parte applicata.
POS.	Posizione (numero a cui corrisponde il componente nelle figure o schemi).
Fig.	Figura.
Ω	Ohm (unità di misura della Resistenza Elettrica).
s	Secondi (unità di misura del tempo).
W	Watt (unità di misura della Potenza).
Hz	Hertz (unità di misura della frequenza).
mm	Millimetri (unità di misura della Lunghezza).
A	Ampere (unita di misura della corrente elettrica).
V	Volt (unità di misura della tensione elettrica).
Pa	Pascal (unità di misura della pressione atmosferica).
°C	Gradi Centigradi (unità di misura della temperatura).
kg	Chilogrammi (unità di misura della Massa).

PRESENTAZIONE DEL PRODOTTO

PURA Plus è un demineralizzatore, accessorio delle autoclavi TECNO-GAZ S.p.A. Tale prodotto è utilizzato per eliminare i sali minerali dell'acqua, proveniente dalla rete idrica, per alimentare l'autoclave.



ALIMENTARE CON ACQUA NON DEMINERALIZZATA COMPROMETTE LA FUNZIONALITA' DELL'AUTOCLAVE.

COLLEGARE IL DISPOSITIVO SOLTANTO AD AUTOCLAVI TECNO-GAZ PREDISPOSTE.

NOTA: PER IL COLLEGAMENTO DEL DISPOSITIVO ALLE AUTOCLAVI, FARE RIFERIMENTO A QUANTO INDICATO SUL MANUALE DELL'AUTOCLAVE STESSA E VEDI FIG. 18.

DATI E CARATTERISTICHE TECNICHE***Caratteristiche meccaniche:***

Temperatura ambiente di utilizzo	+5°C ÷ +30°C
Dimensioni apparecchio (L,A,P)	360 mm, 460 mm, 190 mm
Dimensioni imballo (L,A,P)**	400 mm, 320 mm, 320 mm
Peso apparecchio	3,5 Kg
Peso apparecchio imballato	4 Kg
Colore apparecchio	Bianco
Materiale componente il mobile dell'apparecchio	Acciaio Fe370 – ABS

** L = larghezza A = altezza P = profondità

Caratteristiche elettriche:

Tensione di alimentazione	24 V AC ±10%
Numero di fasi	1
Frequenza di alimentazione	50-60 Hz
Potenza MAX. assorbita	10 W
Tipo di protezione	PE
Classe di isolamento	3
Cavo alimentazione	tripolare 3 X 0.75 Lunghezza 2 m

Caratteristiche idrauliche:

Portata con pressione di alimentazione di 3.4 bar	12l/h (temperatura acqua 20°C e conducibilità 560µS)
Pressione minima e massima dell'impianto idraulico	(2 ÷ 7) bar
Valore di conducibilità dell'acqua erogata dal dispositivo	< 15 µS
Distanza massima di installazione del dispositivo dall'autoclave	2 metri
Sali neutralizzati dalla membrana e dalle resine	Tipo organico ed inorganico

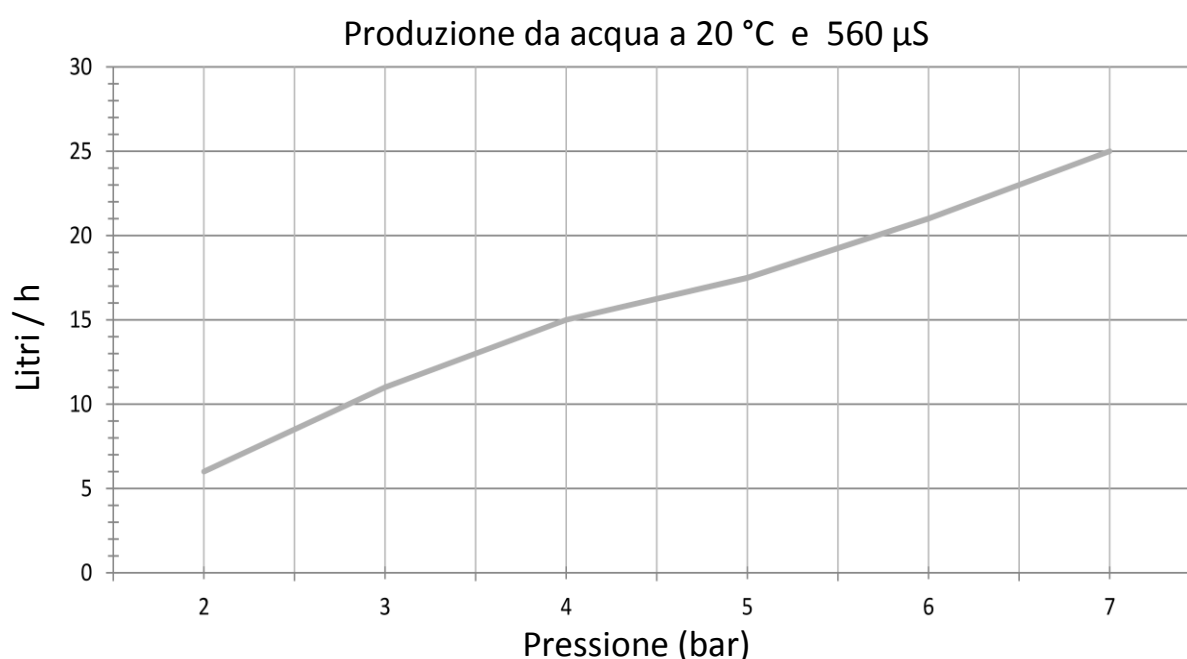

Il grafico è riferito ad una alimentazione d'acqua con conducibilità elettrica di 560 µS/cm

Il grado di durezza dell'acqua in ingresso determina la durata dei corpi filtranti e quindi i litri erogati.

IMBALLAGGIO – TRASPORTO - STOCCAGGIO

Il dispositivo è avvolto in un foglio di nylon e sistemato in una scatola di cartone ondulato. La stabilità è garantita dagli spessori di cartone e dagli accessori presenti nella scatola.

Il trasporto deve avvenire rispettando le regole relative alle merci fragili.

Lo stoccaggio del prodotto non presenta particolari problemi: è possibile sovrapporre fino a 5 scatole dello stesso prodotto e non vi sono limiti di deperibilità della merce, se conservata a una temperatura tra 0 e 50 °C.

L'imballaggio originale deve essere conservato per tutta la durata della garanzia, poiché solo con detto imballo è possibile evitare danneggiamenti durante il trasporto.

La non osservanza di quanto sopra, causa la cessazione della garanzia.

INSTALLAZIONE**IMPORTANTE:**

- A. NON INSTALLARE SOTTO ALTRI RUBINETTI CHE POTREBBERO BAGNARE IL DISPOSITIVO
- B. NON INSTALLARE VICINO A FONTI DI CALORE**
- C. NON INSTALLARE IL DISPOSITIVO ALL'ESTERNO, IL GELO DISTRUGGEREBBE L'APPARECCHIO.
- D. L'APPARECCHIO DOVREBBE ESSERE POSIZIONATO CON IL RACCORDO DI USCITA AD UN LIVELLO SUPERIORE RISPETTO AL RACCORDO DI INGRESSO DELL'AUTOCLAVE.
IN CASO CONTRARIO SI DOVRA' PROVVEDERE A CHIUDERE IL RUBINETTO POSTO SUL RACCORDO MEDESIMO DURANTE GLI INTERVENTI DI MANUTENZIONE E/O SOSTITUZIONE CARTUCCE FILTRANTI, PER EVITARE FUORIUSCITE D'ACQUA.
- E. INSTALLARE UN RUBINETTO TERMINANTE CON UN RACCORDO ¾" MASCHIO (CONNESSIONE STANDARD PER LAVATRICE/LAVASTOVIGLIE) SUL TUBO DELLA RETE IDRICA PER ALIMENTARE IL DISPOSITIVO. IN ALTERNATIVA E' POSSIBILE USARE IL RACCORDO DA ½" COL RELATIVO RUBINETTINO, FORNITO IN DOTAZIONE (CAPITOLO ACCESSORI IN DOTAZIONE COD. 2ZPUA0002).
- F. PROVVEDERE ALLA MESSA IN OPERA DI UNA LINEA IDRICA DI SCARICO PER L'ACQUA DI SCARTO PRODOTTA DAL DISPOSITIVO, UTILIZZANDO EVENTUALMENTE IL COLLARE FORNITO IN DOTAZIONE (Cod. SPUA035) DA INSTALLARE SUL SIFONE DEL LAVELLO.

NOTA 1: Il dispositivo può essere installato appoggiato sui filtri, oppure sospeso a parete con i filtri rivolti verso il basso, e fissato mediante gli appositi fori praticati nella staffa stessa.

NOTA 2: Assicurarsi che il led di minimo livello del serbatoio di acqua pulita dell'autoclave sia acceso; in caso contrario scaricare l'acqua dall'apposito rubinetto sul pannello posteriore dell'autoclave (vedi manuale d'uso dell'autoclave).

Verificare sempre il corretto funzionamento del dispositivo dopo l'installazione.

1. Posizionare il dispositivo nel luogo preposto per l'installazione. In caso di installazione a parete praticare sulla stessa due fori posti su una linea orizzontale (in bolla) e distanziati di 307 mm con 2 tasselli di portata minima di 5 Kg. Fissare l'apparecchiatura con i filtri posti verticalmente.
2. Avvitare il raccordo di riduzione filettata $\frac{3}{4}$ "F – tubo $\frac{1}{4}$ " (Cod. SPUA041) sul rubinetto (INSTALLATO al Punto E) dell'alimentazione dell'impianto idrico. In alternativa utilizzare il raccordo da $\frac{1}{2}$ " col relativo rubinetto, fornito in dotazione (Cod. 2ZPUA0002).
3. Collegare con uno spezzone di tubo da $\frac{1}{4}$ " fornito in dotazione (cod. SPUA036) il rubinetto di alimentazione al raccordo di ingresso acqua del dispositivo.

4. Avvitare il raccordo a gomito girevole $\frac{1}{4}$ "F – $\frac{1}{4}$ "T (SPUA044) sull'apposito raccordo posteriore di alimentazione acqua dell'autoclave (vedere manuale autoclave).
5. Collegare uno spezzone di tubo da $\frac{1}{4}$ " al raccordo di uscita acqua del dispositivo.
Nota Bene: Se il dispositivo è installato ad un livello inferiore a quello del raccordo di ingresso dell'autoclave, SEGUIRE LE AVVERTENZE DEL PUNTO D precedente.
6. Collegare l'altro capo del tubo di cui al punto 5 al raccordo al punto 4, avvitato sull'autoclave.

7. Collegare il raccordo di scarico del dispositivo alla linea idrica di scarto, sempre mediante uno spezzone di tubo da $\frac{1}{4}$ " eventualmente utilizzando il collare in dotazione (SPUA035) del precedente punto F.

8. Collegare il connettore del cavo di alimentazione del dispositivo all'apposita presa posta sul pannello posteriore dell'autoclave.

9. Ruotare le due valvole a sfera in modo che le levette siano parallele ai tubi entranti ed uscenti dalle stesse (Fig. 11 , 12).
10. Aprire il rubinetto di alimentazione acqua a monte del dispositivo e lasciare scorrere acqua per almeno 1 minuto.
11. Ruotare le due valvole a sfera in modo che le levette siano perpendicolari ai tubi (Fig. 13 & 14).
12. Verificare che la condizione finale del dispositivo sia simile a quella mostrata nelle Fig. 15 & 17.
13. Annotare sull'etichetta del dispositivo la data di installazione dello stesso (Fig. 16).
14. Verificare che non ci siano perdite di acqua e ridisporre il dispositivo nella posizione originale.
15. Premere e mantenere premuto il pulsante carico acqua manuale sul pannello di comando frontale dell'autoclave fino all'emissione di un segnale acustico.
16. I settaggi e la programmazione dell'autoclave sono riportati nel manuale dell'autoclave stessa.

DEMOLIZIONE E SMALTIMENTO

DECRETO LEGISLATIVO 25 luglio 2005, n. 151:

Attuazione delle direttive 2002/95/CE, 2002/96/CE e 2003/108/CE, relative alla riduzione dell'uso di sostanze pericolose nelle apparecchiature elettriche ed elettroniche, nonché allo smaltimento dei rifiuti. Direttiva sui rifiuti di apparecchiature elettriche ed elettroniche (RAEE).

Ai sensi della DIRETTIVA 2002/96/CE questo simbolo indica che il prodotto, alla fine della sua vita utile, non deve essere smaltito come rifiuto urbano.

Può essere conferito ad appositi centri per la raccolta differenziata di apparecchiature elettriche ed elettroniche o consegnato al distributore all'atto dell'acquisto di un prodotto equivalente.

E' responsabilità del detentore conferire l'apparecchiatura nei punti di raccolta.

Per informazioni più dettagliate sui sistemi di raccolta, rivolgersi al servizio locale di smaltimento rifiuti.

Il corretto smaltimento delle apparecchiature in disuso evita conseguenze negative per l'ambiente e la salute umana.

Ogni abuso potrà essere perseguito a norma di legge.

Per il prodotto utilizzato, contaminato e per i suoi residui qui di seguito vengono indicati i relativi codici CER di smaltimento:

Descrizione	Codice CER per smaltimento
Cartuccia Sedimenti	190901
Cartuccia GAC	190904
Cartuccia Carbone attivo	190904
Cartuccia Resine	190905
Membrana TFC 50 GPD	190901



LE CARTUCCE ESAUSTE DEVONO ESSERE RACCHIUSE IN SACCHI DI CELLOPHANE E SIGILLATE.

FUNZIONAMENTO ED USO

IL DISPOSITIVO È DESTINATO SOLO AD ALIMENTARE LE AUTOCLAVI TECNO-GAZ PREDISPOSTE.

UNA VOLTA INSTALLATO IL DISPOSITIVO ENTRA IN FUNZIONE SOLO QUANDO L'AUTOCLAVE CHIEDE ACQUA.

L'USO PER ALTRI SCOPI NON È CONTEMPLATO DALLA GARANZIA, TECNO-GAZ NON RISPONDE DEGLI EVENTUALI DANNI.

Il dispositivo è formato da:

- Una elettrovalvola comandata dall'autoclave, che apre e chiude il flusso di acqua a monte di una serie di tre filtri che precedono il cuore del sistema cioè la membrana osmotica, inserita nel suo specifico contenitore.
- All'uscita della stessa si hanno due flussi di acqua: il permeato, costituito da acqua già altamente demineralizzata (abbattimento della salinità >95%), ed il concentrato, che viene avviato allo scarico.
- A seguire, sulla linea del permeato, una cartuccia in resine demineralizza ulteriormente l'acqua che l'attraversa neutralizzando i residui sali.
- Due valvole a sfera a levetta consentono il flussaggio dell'acqua attraverso i filtri, indipendentemente dal funzionamento dell'autoclave, per effettuarne il lavaggio in fase di sostituzione degli stessi.

Quando l'autoclave chiede acqua, si apre l'elettrovalvola e l'acqua viene immessa nel serbatoio dell'autoclave.

Raggiunto il livello massimo nel serbatoio, l'autoclave interrompe la richiesta di acqua e tutto il sistema si spegne.

TEST DI FUNZIONAMENTO

Completate le operazioni d'installazione per verificare che il dispositivo funzioni, bisogna accendere l'interruttore generale dell'autoclave e attivare il programma per il caricamento acqua da sistema osmosi (vedi istruzioni riportate sul manuale dell'autoclave).

Se il led che segnala il livello max di acqua nel serbatoio dell'autoclave è spento verrà richiamata acqua dal nostro sistema ad osmosi.

Raggiunto il livello max, si accende il relativo led dell'autoclave e si interrompe l'erogazione.

Se il serbatoio dell'autoclave è al livello max, per verificare il funzionamento del nostro sistema ad osmosi, bisogna scaricare l'acqua del serbatoio, agendo sul rubinetto nel retro della macchina.

Quando si spegne il led max livello dell'autoclave inizia l'erogazione nel serbatoio. L'erogazione, dal sistema ad osmosi, continua fino al raggiungimento del livello max.

AVVERTENZE PER L'OPERATORE

- COLLEGARE IL DISPOSITIVO SOLO AD AUTOCLAVI PREDISPOSTE PER TALE APPARECCHIO.
- INSTALLARE SEMPRE UN RUBINETTO A MONTE DEL CIRCUITO DI DEMINERALIZZAZIONE PER EVITARE ALLAGAMENTI;
- **A FINE GIORNATA O QUANDO NON SI UTILIZZA PER QUALCHE GIORNO L'AUTOCLAVE CHIUDERE IL RUBINETTO INSTALLATO A MONTE DEL DISPOSITIVO.**
- COLLEGARE IL DISPOSITIVO ALLA LINEA DELL'ACQUA CALDA E' ASSOLUTAMENTE PROIBITO!
- IL DISPOSITIVO PUO' ESSERE INSTALLATO A PARETE O IN APPOGGIO SU UN PIANO.
- NON VI E' UNA PORTATA MINIMA. LA PORTATA MASSIMA (PRODUZIONE) E' PARI A 12 l/h
- PRESSIONE MIN E MAX A CUI UTILIZZARE IL DISPOSITIVO VA DA 2 a 7 bar
- L'UTILIZZO DEL DISPOSITIVO E' CONSENTITO CON ACQUE DI DUREZZA SINO A 200 °F.
- VALORE DELLA CONDUCIBILITA' IN USCITA: <15 µS (Micro Siemens); LA DUREZZA IN ENTRATA E' ININFLUENTE.
- LA MEMBRANA E LE RESINE NEUTRALIZZANO TUTTI I SALI DI TIPO INORGANICO ED ORGANICO.
- LE CARTUCCE FILTRANTI DEVONO ESSERE MANIPOLATE CON ATTENZIONE, E' OBBLIGATORIO L'UTILIZZO DI GUANTI PROTETTIVI
- LE CARTUCCE FILTRANTI DEVONO ESSERE SMALTITE COME RIFIUTO SPECIALE
- INSTALLARE IL DISPOSITIVO AD UNA DISTANZA NON SUPERIORE A 1,5 METRI DALL'AUTOCLAVE
- NON ESPORRE IL DISPOSITIVO AL GELO
- NON INSTALLARE VICINO A FONTI DI CALORE
- NON INSTALLARE SOTTO AD ALTRI RUBINETTI

MANUTENZIONE ORDINARIA, PROGRAMMATA E STRAORDINARIA**MANUTENZIONE ORDINARIA:**

La manutenzione del dispositivo consiste semplicemente nel cambio delle cartucce filtranti e delle resine scambiatrici, da effettuarsi con cadenza (al limite) annuale.

CAMBIO FILTRI E RESINE:

1. Togliere l'alimentazione elettrica al dispositivo e chiudere il rubinetto di alimentazione acqua a monte del dispositivo.
2. Se il dispositivo è installato sotto il livello dell'autoclave, chiudere il rubinetto di carico posto sul retro dell'autoclave stessa per evitare lo svuotamento del serbatoio dell'autoclave e il conseguente allagamento.
3. Posizionare il dispositivo su una superficie piana e rimuovere il coperchio, rimuovere, svitandole con l'aiuto della chiave in dotazione (1NPUA0032), il contenitore della caruccia pre-filtro sedimenti PP, della cartuccia GAC e della cartuccia filtro carbon block CTO (Fig. 1). Raccogliere le leggere perdite di acqua con carta o stracci.
4. Inserire le cartucce nei contenitori e montare, avvitandoli, i nuovi filtri (togliendo la protezione trasparente (Fig. 2), avendo cura di non scambiare la posizione; Avvitarli a fondo, senza forzare (Fig. 3).
5. Rimuovere le clips di sicurezza dai raccordi del contenitore delle resine (Fig. 4) ed estrarre i tubi di collegamento premendo verso il corpo del raccordo l'anello di ritegno e poi effettuando una trazione sul tubo.
6. Rimuovere il contenitore delle resine esauste e sostituirlo col nuovo, mantenendone l'orientamento (Fig. 5).
7. Reinserrire i tubi nei raccordi, premendoli a fondo (Fig. 6) e reinserrire le due clips di sicurezza (Fig. 7).
8. Ruotare le due valvole a sfera in modo che le levette siano parallele ai tubi entranti ed uscenti dalle stesse (Fig. 11 & 12), ossia in posizione "aperto".
9. Aprire il rubinetto di alimentazione acqua a monte del dispositivo e lasciare scorrere acqua per almeno 1 minuto dallo scarico (Pos.C Fig.17).
10. Ruotare le due valvole a sfera in modo che le levette siano perpendicolari ai tubi (Fig. 13 & 14), ossia in posizione "chiuso".
11. Verificare che la condizione finale del dispositivo sia simile a quella mostrata nella figura 15.
12. Annotare sull'etichetta della resina la data di cambio filtri sul dispositivo (Fig. 16).
13. Verificare che non ci siano perdite di acqua e ridisporre del dispositivo nella posizione originale.
14. Premere e mantenere premuto il pulsante carico acqua manuale sul pannello di comando dell'autoclave fino all'emissione di un segnale acustico.

NOTA BENE:

La sostituzione dei filtri e delle resine è assolutamente necessaria dopo la segnalazione dell'autoclave collegata. IN OGNI MODO DOPO 12 MESI per non pregiudicare la funzionalità dell'impianto e preservare la membrana osmotica.

TABELLA RICERCA GUASTI

N.B. CON INTERRUOTTORE AUTOCLAVE ACCESO

Anomalia	Causa	Risoluzione ordinaria (di possibile competenza dell'utilizzatore)	Risoluzione Per tecnici autorizzati Tecno – Gaz
(A) Non produce acqua	1° Autoclave non chiede acqua	Controllare che il led livello max dell'autoclave sia spento	-
	2° Rubinetto di alimentazione chiuso	Controllare che il rubinetto di alimentazione non sia chiuso per errore.	-
	3° Manca l'alimentazione	Controllare di aver inserito il connettore correttamente nella presa predisposta sull'autoclave.	Controllare che sia presente sui contatti 1 e 2 dell'apposita presa posta sull'autoclave la tensione di 24 V AC.
(B) Produce poca acqua	1° Bassa pressione acquedotto	Controllare che la pressione d'ingresso non sia inferiore ai 2 bar.	Individuare la causa della bassa pressione ed eliminarla
	2° Membrana osmotica difettosa o esaurita	Nessuna azione	Sostituire la membrana osmotica

Quelli sopra elencati, sono esempi di anomalie classiche che si possono verificare. Tutto ciò che esula da quanto riportato in terza colonna è di competenza di Tecno-Gaz S.p.A. Contattare quindi il centro assistenza.

ACCESSORI IN DOTAZIONE



COD. SPUA035



COD. SPUA036



COD. SPUA041



COD. 2ZPUA0002

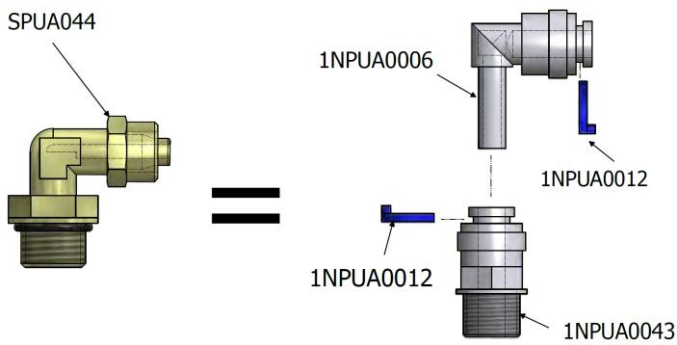

COD. SPUA044

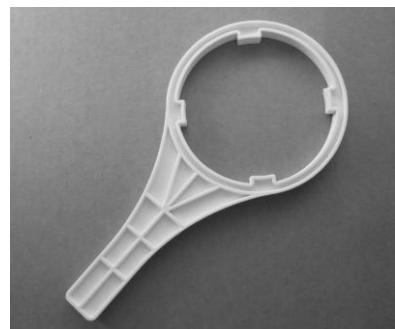

COD. 1NPUA0032



COD. 1NPUA0031

RICAMBI

<i>Codice</i>	<i>Descrizione</i>	<i>Quantità</i>
1NPUA0001	Contenitore con resina e raccordi da 1/4" ****	1
1NPUA0048	Copertura	1
1NPUA0004	Valvola a sfera FF 1/4"	2
1NPUA0005	Raccordo a T 2x 1/4" + stelo 1/4"	3
1NPUA0006	Curva F 1/4" - Stelo 1/4"	3
1NPUA0007	Raccordo a T 1/4"	1
1NPUA0008	Curva F 1/4" - R1/2"	9
1NPUA0009	CHECK VALVE 1/4"	1
1NPUA0010	CLIP DOPPIA 2 3/8" - 2"	2
1NPUA0011	CLIP SINGOLA 2-3/8"	2
1NPUA0012	CLIP DI SICUREZZA 1/4"	32
1NPUA0013	TAPPO CONTENITORE	3
1NPUA0014	Lamiera di base	1
1NPUA0015	Riduttore di flusso da 300 1/4"	1
1NPUA0016	Contenitore filtro	3
1NPUA0017	Guarnizione contenitore cartuccia	3
1NPUA0018	Check valve a gomito 1/4" - T1/4"	1
1NPUA0019	Cartuccia filtro a membrana RO	1
1NPUA0020	Tappo contenitore membrana RO	1
1NPUA0021	Guarnizione cartuccia membrana RO	1
1NPUA0047	Elettrovalvola 24Vac	1
1NPUA0023	Check valve a gomito 1/4" - ogiva 1/4" Jaco	1
1NPUA0024	Ghiera per ogiva tubo 1/4" Jaco	1
1NPUA0025	Ogiva per tubo 1/4" (anima) Jaco	1
1NPUA0026	Filtro Carbon Block CTO ****	1
1NPUA0027	Filtro GAC ****	1
1NPUA0028	Filtro PP sedimenti ****	1
1NPUA0029	Membrana RO	1
2NPUA0006	Cablaggio PURA Plus 24Vac	1

****** LE CARTUCCE (FILTRO PP, FILTRO CTO, FILTRO GAC E CONTENITORE DA LT. 0,300 CON RESINE E ATTACCHI RAPIDI) SONO FORNIBILI ESCLUSIVAMENTE IN UN UNICO KIT:
Cod. OI800NPU**

Accessori in dotazione:

<i>Codice</i>	<i>Descrizione</i>	<i>Quantità</i>
2ZPUA0002	Complessivo raccordo allacciamento 1/2"	1
1NPUA0031	Chiave poligonale per tappo contenitore membrana	1
1NPUA0032	Chiave Contenitori filtri	1
SPUA044	RACC. CURVO. orient. Tubo1/4"- 1/8"G	1
SPUA041	Riduzione 3/8"F - 1/4"F	1
SPUA036	Tubo 1/4" 8 metri	1
SPUA035	Flangia per scarico 1/4"T x 40mm	1

FIGURE E SCHEMI

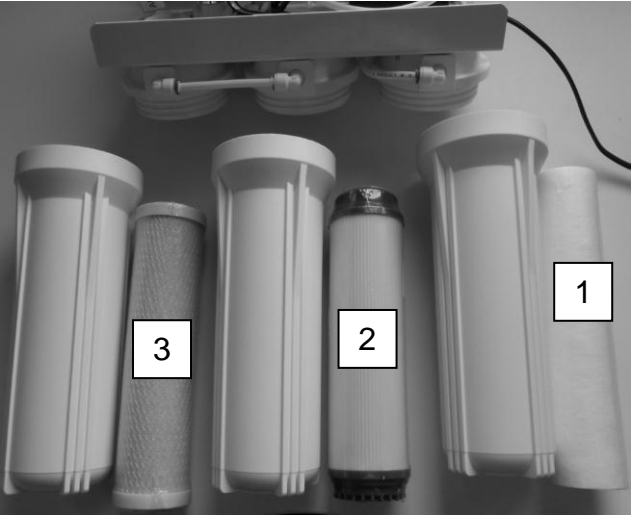

Fig.1



Fig. 2



Fig. 3

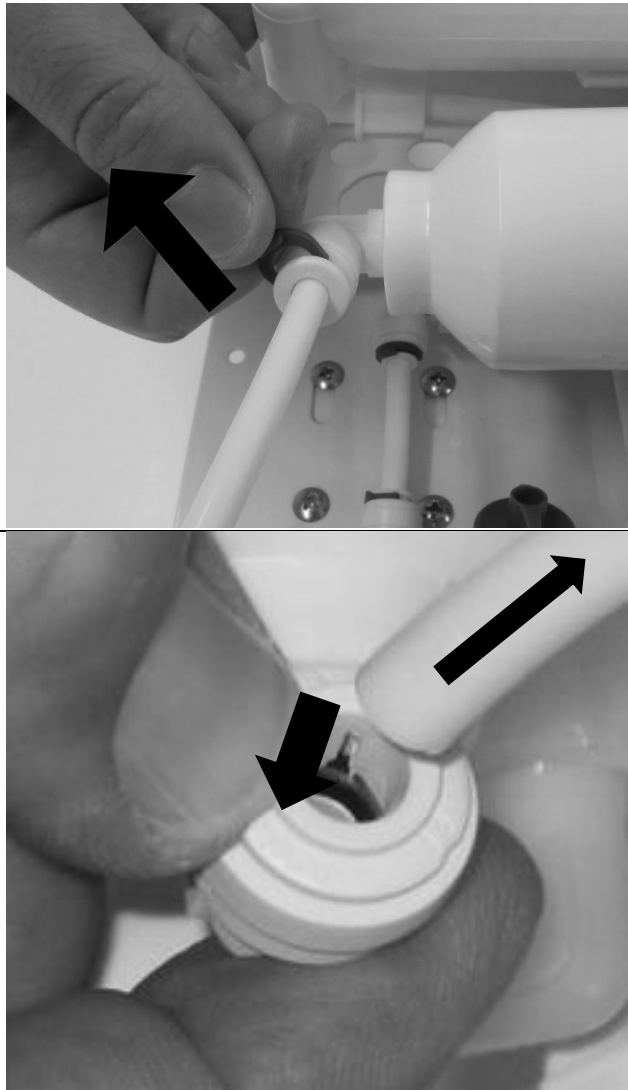

Fig. 4

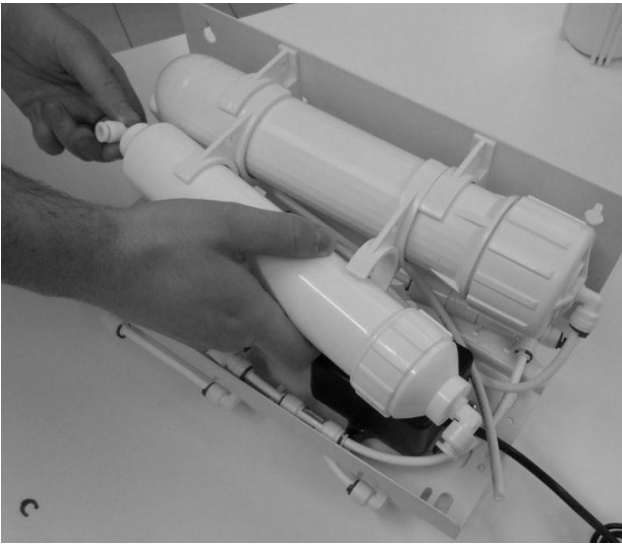

Fig. 5

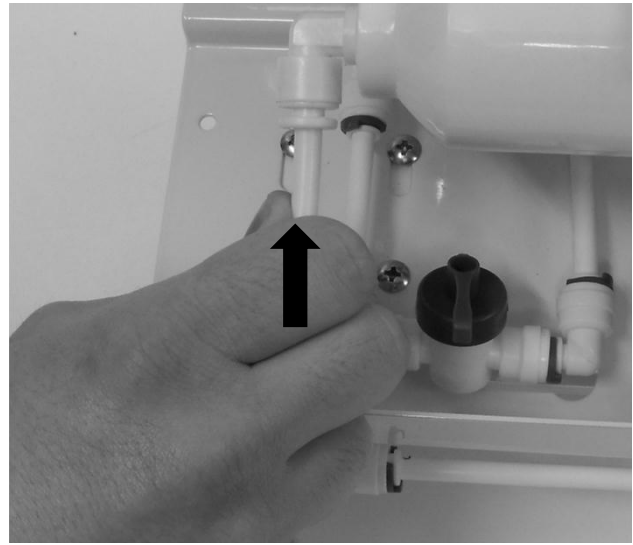

Fig. 6

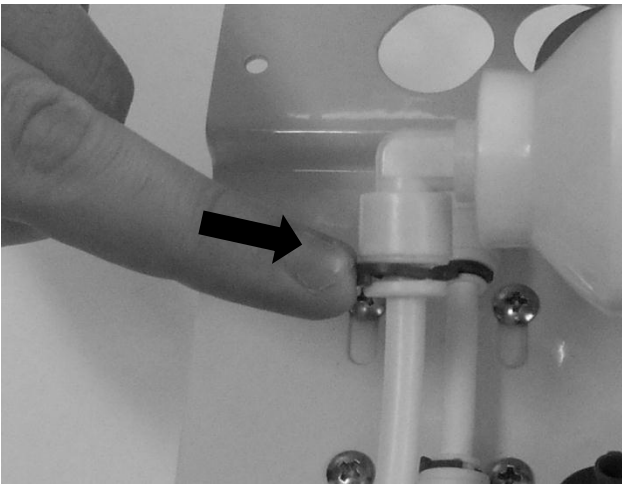

Fig. 7



Fig. 8



Fig. 9

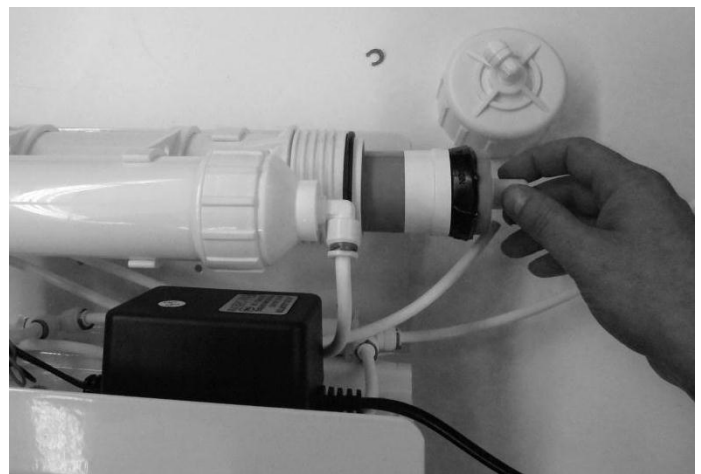

Fig. 10



Fig. 11



Fig. 12

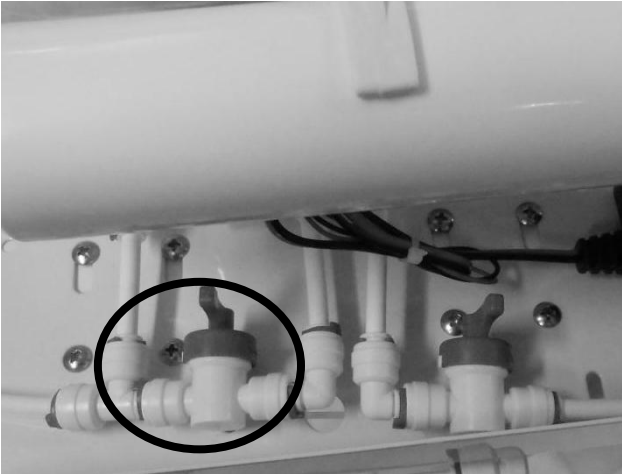

Fig. 13

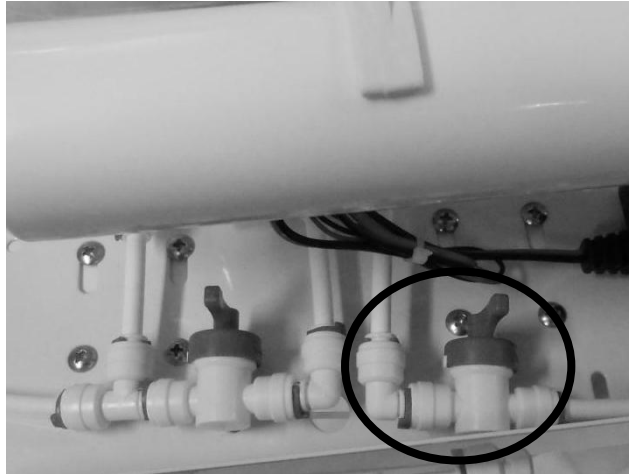

Fig. 14

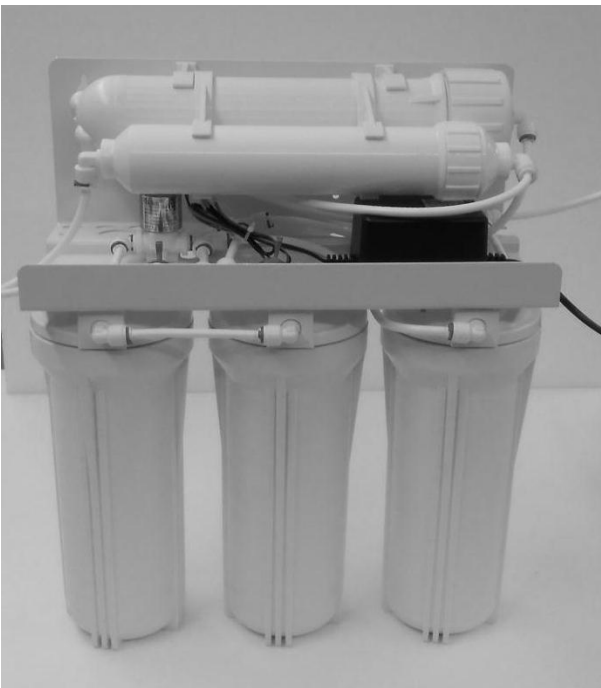
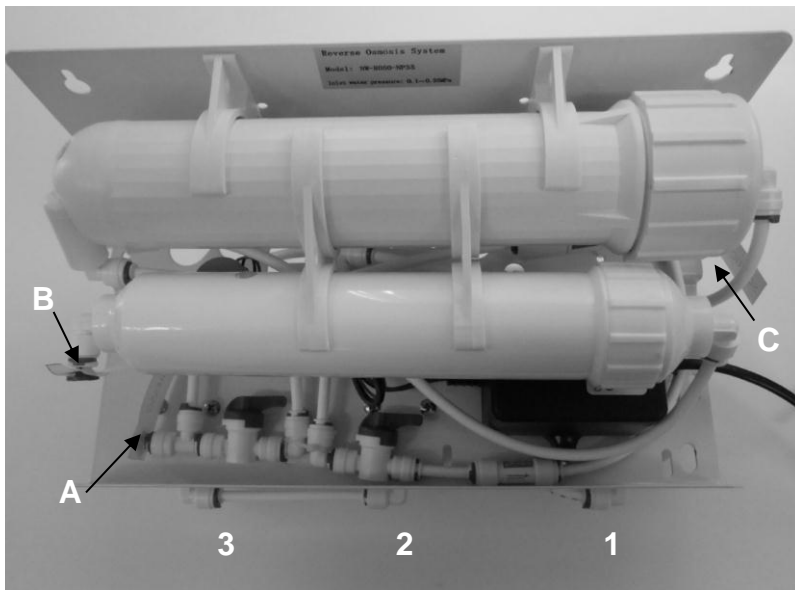

Fig. 15

<p>This filter and the other three components of the kit must be replaced simultaneously connected to the reporting of autoclaves and in any event within one year from installation-replacement date indicated below</p>	<p>Questo filtro e le altre tre componenti del kit devono essere sostituite contemporaneamente alla segnalazione delle autoclavi connesse e comunque entro un anno dalla installazione-sostituzione data indicata</p>
/	/
<hr/> <p>Data istallazione – Sostituzione Date installation – Replacement</p>	

Fig. 16

Posizione dei raccordi di connessione e dei pre-filtri



A: Ingresso acqua greggia

B: Uscita acqua demineralizzata

C: Uscita acqua di scarto

1: Filtro PP

2: Filtro GAC

3: Filtro CTO

Fig. 17

Collegamento di PURA Plus all'autoclave:

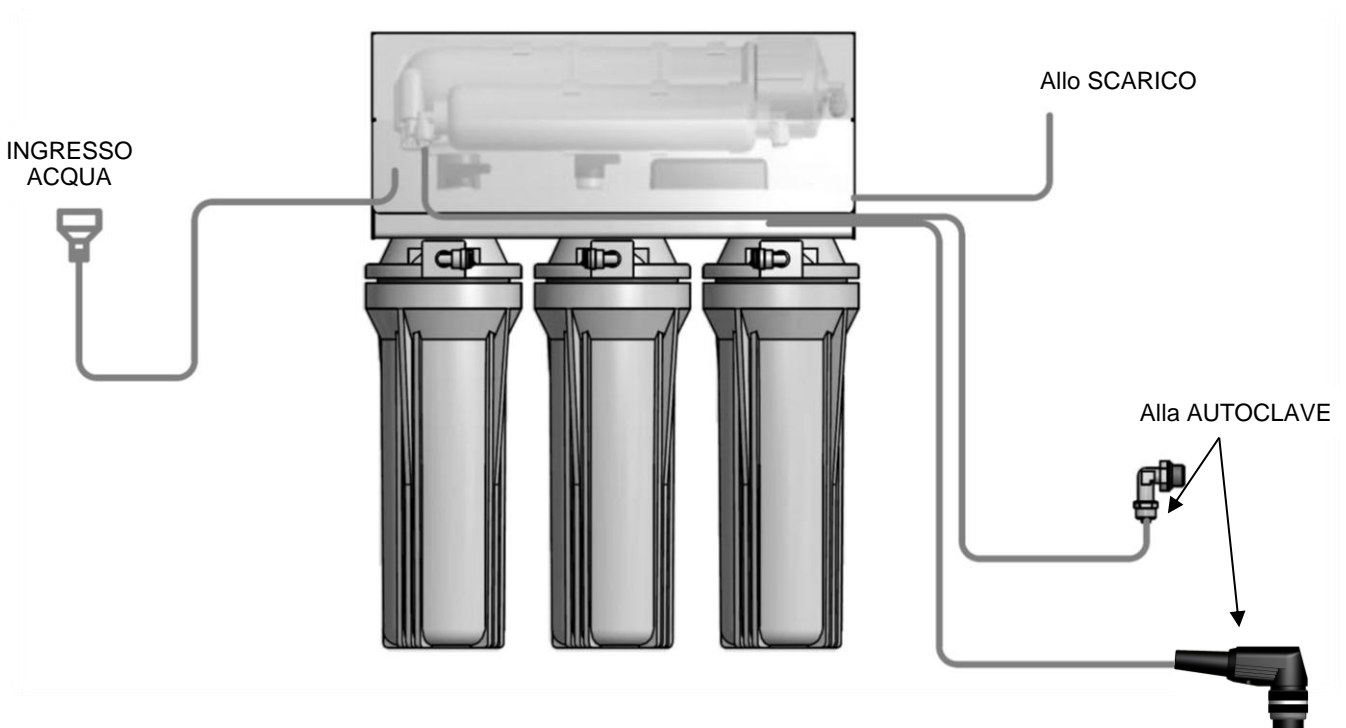

Fig. 18

Schema elettrico:

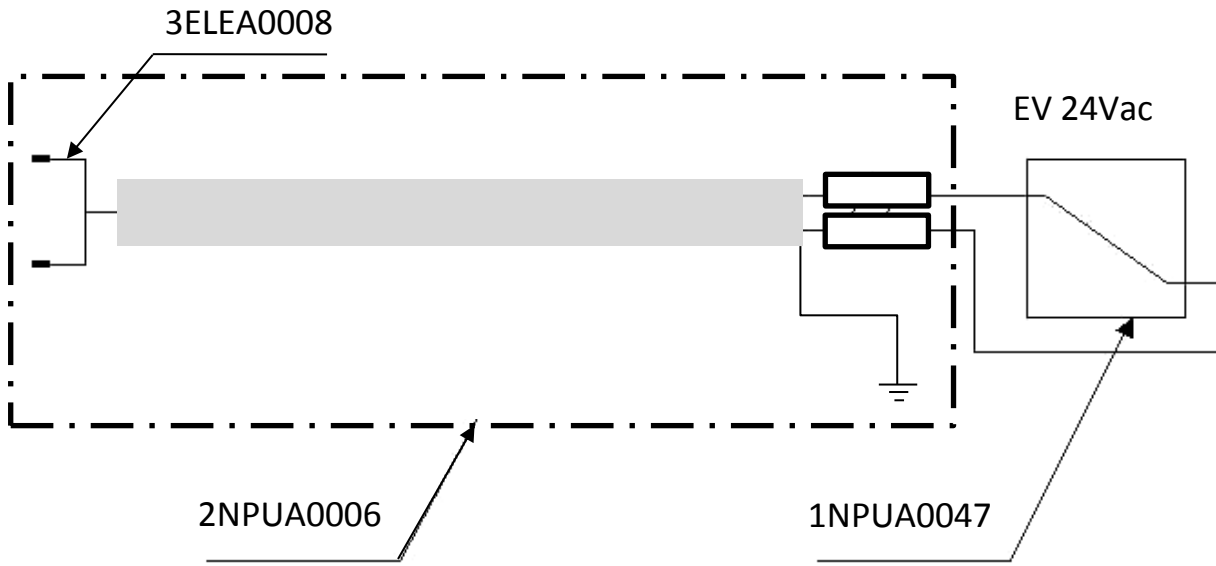

Fig. 19

Schema idraulico:

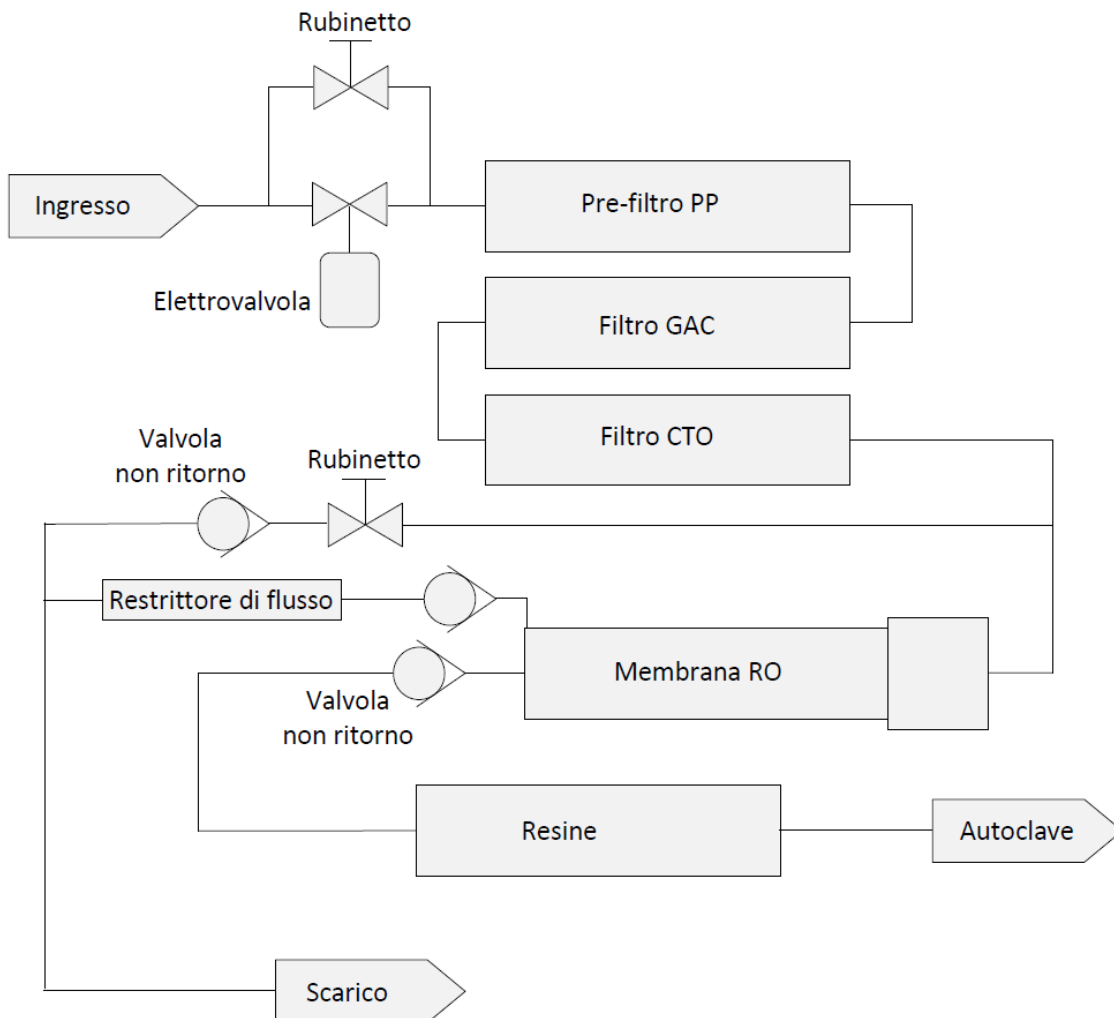

Fig.20

Esploso:

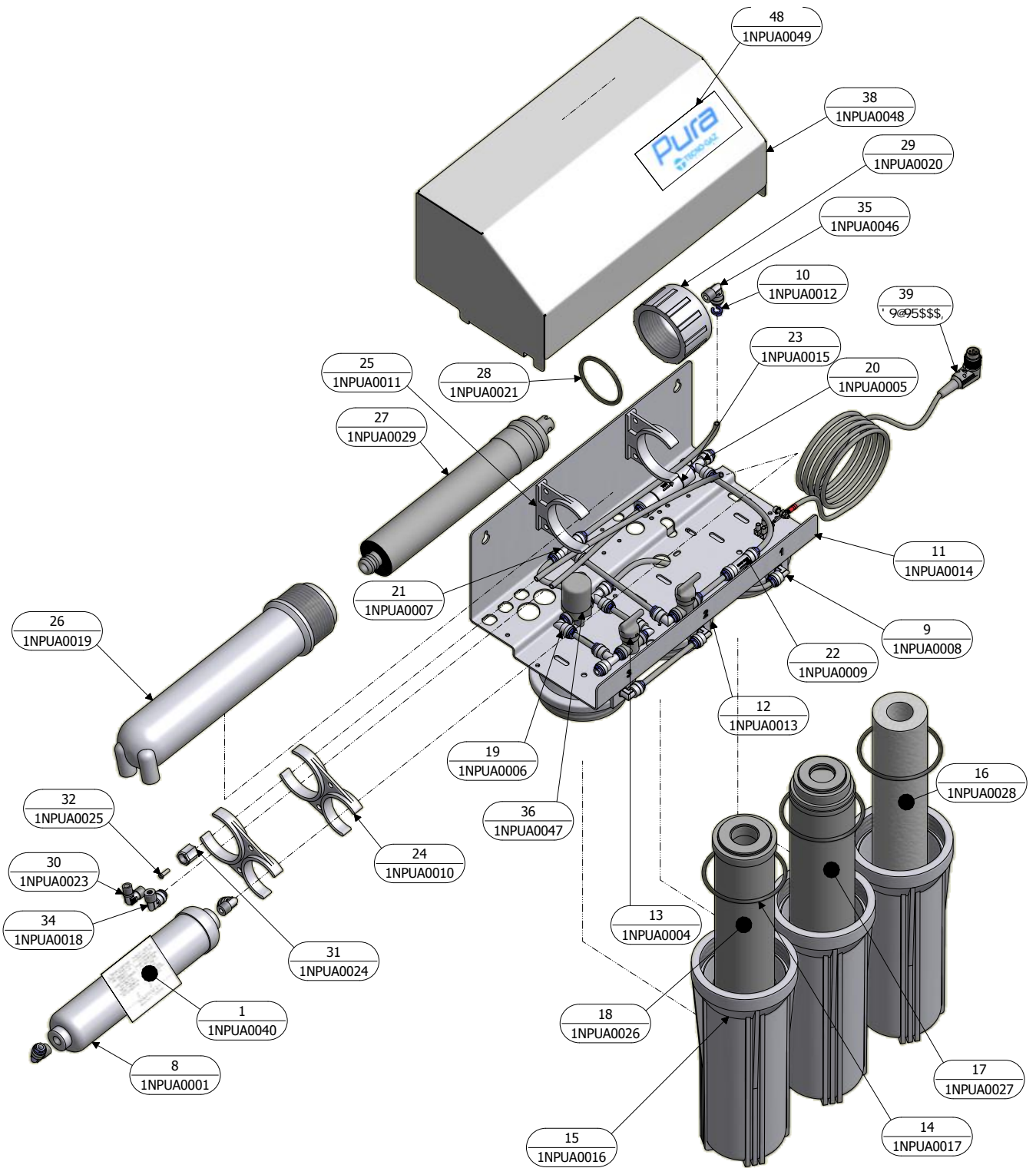

Fig. 21

Declaration of Conformity	2
Warranty	3
Loss of the guarantee	4
Delivery terms	5
General warnings and safety rules	6
Useful contacts and addresses	6
Symbols	6
Product presentation	8
Technical specifications	8
Packaging – Transport - Storage	10
Installation	10
Demolition and dismantling	12
Machine operation and use	13
Operators instructions	14
Ordinary, Scheduled and extra maintenance	15
Diagnostics – Troubleshooting - Breakdowns	16
Supplied accessories	17
Spare parts and related documentation	18
Illustrations/diagrams	19

DECLARATION OF CONFORMITY

This device compliance to EMC Directive 2004/108/CE and Low-Voltage Directive 2006/95/CE.

The original declaration of conformity is provided in attached to the manual.



WARRANTY

- 1) **DURATION:** the product is covered by a 12-month (twelve) guarantee.
- 2) **EXCLUSION:** the guarantee excludes:
 - a) faults originating from non-performance of scheduled maintenance and due to negligence or improper use of the product by the User;
 - b) periodic checks and maintenance;
 - c) repair or replacement of parts subject to wear that are fragile or have an unpredictable life, unless they prove faulty at the time of their delivery;
 - d) faults caused by personnel or originating from technical personnel transfer and transportation;
 - e) faults or damage originating from improper use or operating errors;
 - f) faults or damage originating from contamination in the water and air infeed systems, extraordinary chemical agents or electrical events;
 - g) faults or damage originating from the use of detergents, disinfecting agents, sterilizing fluids or processes that are not described explicitly in the instruction manual for operation and maintenance;
 - h) natural colour change of plastic components.
- 3) **INSTALLATION AND TESTING REPORT:** an essential prerequisite for guarantee validity is the return of the installation and testing report after all its sections have been filled in by the User and the Fitter. The report must be returned within 15 days after installation, otherwise the guarantee becomes null and void.
- 4) **LIMITS:** the guarantee entitles its holder to repairs or replacement of faulty components free of charge. The right to replace the entire machine is excluded. As for components either applied or added to TECNO-GAZ products or by third parties, having their own guarantee certificate, the conditions, limits and exclusions indicated in the relevant certificates apply.

Under no circumstances shall carrying out of one or more than one repair during the guarantee term change the guarantee expiry date.
- 5) **CLAIMS:** in the event of the Purchaser making a claim relating to the application of the guarantee and the quality or conditions of the delivered equipment, the said Purchaser shall in no way suspend and/or delay payments.
- 6) **DISPUTES:** if a dispute arises on the application and interpretation of this Certificate of guarantee, the Court of PARMA (Italy) shall be the court of jurisdiction, regardless of the location in which the purchase agreement was stipulated.
- 7) **DEROGATIONS:** any special derogations from the guarantee terms described in this section shall not imply the granting to the Purchaser of any right and shall be considered as granted for a specific case only.
- 8) **MISCELLANEOUS:** for any other issue, which is not covered by this Certificate of Guarantee, the rules described in the Civil Code and existing relevant Laws in the Republic of Italy apply.

LOSS OF THE GUARANTEE







The guarantee becomes null and void in the event that:

- a) the equipment presents damage caused by a fall, exposure to flames, liquid spillage, natural events, bad weather conditions or by any other cause that is not due to manufacturing defects;
- b) installation has not been performed in line with TECNO-GAZ instructions and by authorized personnel;
- c) the equipment is repaired, modified or tampered with by the Purchaser or by non-authorized third parties;
- d) when asking for an intervention under guarantee, the product serial number has been removed, deleted, counterfeited, etc.;
- e) the installation and testing report is not returned suitably filled in and signed within 15 days from installation;
- f) the Purchaser suspends and/or delays payment of amounts due, for any reason whatsoever, relating to the purchase and/or maintenance of the equipment;
- g) scheduled periodic maintenance or any other instruction envisaged in the manual for operation and maintenance is not carried out.

DELIVERY TERMS

1. All goods delivered must be packaged in their original packaging. If the goods are delivered in a non-genuine packaging, a charge will be applied to restore the original packaging.
2. All goods must be delivered carriage paid.
3. The client shall ask a written authorization to manufacturer sales dept. Before returning the goods by means of the "form for client's returned goods management" in compliance with the requirements of the manufacturer quality management system.
4. The document accompanying the returned goods shall show:
 - The product code/item no.;
 - The number of the manufacturer purchase invoice or shipment document;
 - The product serial number and batch number;
 - A description of the goods returned;
 - The number of the form for client's returned goods management" or a copy of the same attached.
5. Returned goods are considered as accepted only after they have been examined. If they prove non-conforming, they may be sent back to the consignor at the manufacturer full discretion.
6. Charges will be applied to restore and test the returned product.
7. Parts replaced under guarantee must be returned, carriage paid, to the manufacturer.
8. If the parts are not returned, their cost will automatically be debited to the recipient.
9. The manufacturer does not accept goods returns from end users.
10. Goods sent to the manufacturer for repair are managed as returned goods.

GENERAL WARNINGS AND SAFETY RULES

-  Make sure that the equipment is supplied with the correct voltage as shown in the plate.
-  Do not remove the plate.
-  Make sure that the machine is equipped with a grounding system.
-  Use a dry cloth to clean the machine.
-  Before any operation is performed, disconnect the power cable from the socket.
-  Use original spare parts only.

Non-compliance with the rules above relieves the manufacturer of all responsibility.

USEFUL CONTACTS AND ADDRESSES

For technical service please apply to the dealer that invoiced the device, or directly to:
TECNO-GAZ S.p.A.

Str. Cavalli n°4 – Sala Baganza –Parma – ITALIA.

Tel. +39 521 8380 - Fax +39 521 833391

E-Mail : info@tecnogaz.com

<http://www.tecnogaz.com>

SYMBOLS



Manufacturer:
Tecno-Gaz S.p.A. – Strada Cavalli, 4, 43038, Sala Baganza, Parma



Pursuant to DIRECTIVE 2002/96/EC, this symbol shows that the product must not be disposed of as urban waste at the end of its operating life.



General warning and information for the user.



Pay attention to the instructions provided alongside this symbol.



Conformity with the Directive 2004/108/EEC and Directive 2009/95/EEC and further amendments.

PE

Equipotential point.



Protection GROUNDING SYSTEM.



(Operating) GROUNDING SYSTEM.



Alternate current.



Warning: high voltage. Risk of electrocution!



Read the instruction manual carefully.



Applied part.

POS.

Position (number identifying a component in the figures or diagrams).

Fig.

Figure.

Ω

Ohm (Electric Resistance unit).

s

Seconds (time unit).

W

Watt (Power unit).

Hz

Hertz (Frequency unit).

mm

Millimeters (Length unit).

A

Ampere (Electric Current unit).

V

Volt (Electric Voltage unit).

Pa

Pascal (Atmospheric Pressure unit).

°C

Degrees Centigrade (Temperature unit).

kg

Kilograms (Weight unit).

PRODUCT PRESENTATION

PURA Plus is a demineralizer, an accessory to TECNO-GAZ S.p.A. autoclaves. This product is used to remove mineral salts from the water coming from the water main to feed the autoclave.



USING NON-DEMINERALIZED WATER ADVERSELY AFFECTS AUTOCLAVE OPERATION.

CONNECT THE DEVICE ONLY TO APPROPRIATE TECNO-GAZ AUTOCLAVES.

NOTE: IN ORDER TO CONNECT THE DEVICE TO AUTOCLAVES, REFER TO THE INSTRUCTIONS IN THE AUTOCLAVE MANUAL AND SEE THE PICTURE 18.

TECHNICAL SPECIFICATIONS

Mechanical specifications:

Installation room temperature	+5°C ÷ +30°C
Unit size (W, H, D)	360 mm, 460 mm, 190 mm
Package size (W, H, D)**	370 mm, 320 mm, 320 mm
Unit weight	3,5 Kg
Packed unit weight	4 Kg
Unit colour	White
Material composing the unit cabinet	Steel Fe370 – ABS

** W = width H= height P = depth

Electrical specifications:

Supply Voltage	24 V AC±10%
Number of phases	1
Supply Frequency	50-60 Hz
Maximum power absorbed	10 W
Type of protection	PE
Protection Type	3
Line cord	tripolar 3 x 0.75mm / length: 2 m

Hydraulic specifications:

Flow rate with supply pressure of 3.4 bar	12l/h (T= 20° and C=560 µS)
Maximum and minimum plumbing pressure	(2 to 7) bar
Conductivity value of the water supplied by the device	< 15 µS
Maximum installation distance between the device and the autoclave	2 m
Salts neutralized by the resins	Type organic and inorganic

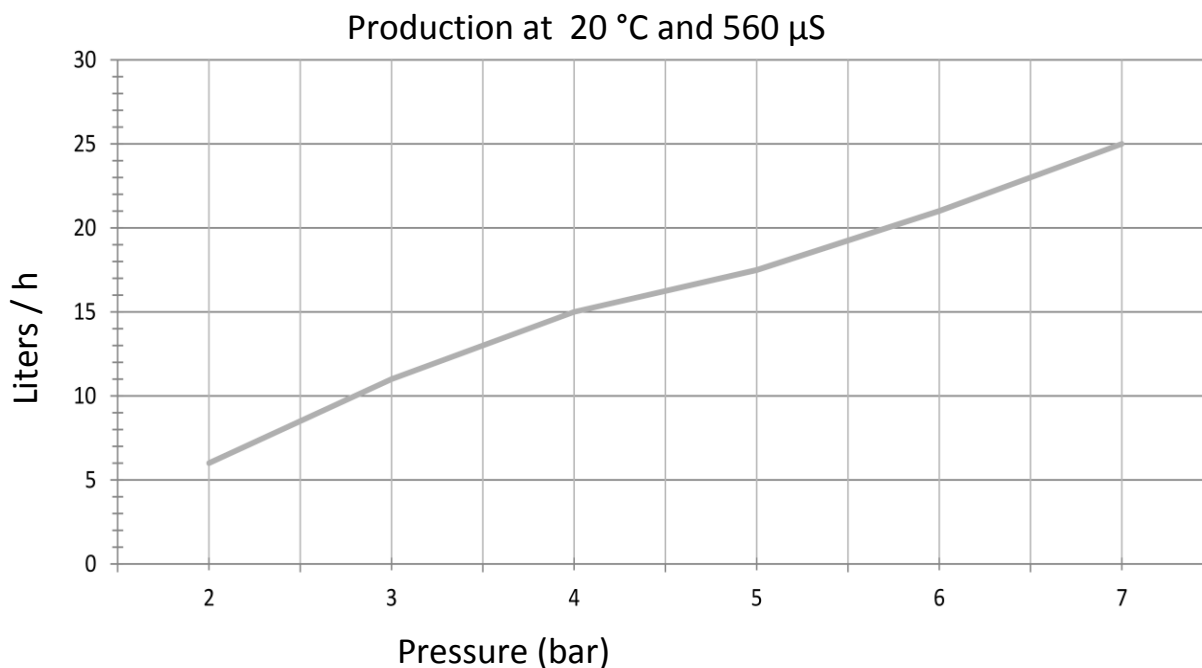

The graph refers to a supply of water with conductivity of 560 µS/cm

The hardness of the incoming water determines the life of the cartridge and therefore the number of litres delivered.

PACKAGING – TRASPORT - STORAGE

The device is wrapped in a nylon sheet and placed in a corrugated cardboard box. Stability is guaranteed by cardboard fillers and by the accessories in the box. Transport must be done according to the regulations regarding fragile goods. There are no particular problems with storing the product; it is possible to stack up to five boxes containing the same product and shelf life is unlimited if kept at a temperature of between 0 and 50°C. The original packaging material must be kept during the whole guarantee period, since only with such material it is possible to transport the product without damaging it. Failure to comply with the above shall result in termination of the guarantee.

INSTALLATION

IMPORTANT:

- A. DO NOT INSTALL UNDER OTHER TAPS THAT COULD WET THE WATER CLEAN.
- B. DO NOT INSTALL NEAR SOURCES OF HEAT.**
- C. DO NOT INSTALL THE DEVICE OUTSIDE, FROST WOULD DESTROY THE DEVICE.
- D. THE DEVICE INSTRUMENT SHOULD BE POSITIONED WITH ITS OUTLET FITTING AT A HIGHER LEVEL THAN THE INLET FITTING OF THE AUTOCLAVE. IF THIS IS NOT DONE, THE TAP LOCATED ON THE OUTLET FITTING WILL HAVE TO BE CLOSED DURING MAINTENANCE WORK AND WHEN CHANGING THE FILTERING CARTRIDGES, SO THAT WATER CANNOT ESCAPE.
- E. INSTALL A TAP WITH A ¾" MALE FITTING (STANDARD CONNECTION FOR WASHING MACHINES AND DISHWASHERS) ON THE MAINS WATER PIPE TO SUPPLY THE DEVICE. ALTERNATIVELY YOU CAN USE THE ½" SUPPLIED CONNECTION (COD. 2ZPUA0002; SEE CHAPTER ACCESSORIES), WITH ON TAP.
- F. INSTALL A WATER DRAIN LINE FOR THE WASTE WATER PRODUCED BY THE DEVICE. IF NECESSARY, USE THE COLLAR SUPPLIED WITH THE INSTRUMENT, (Code SPUA035) THAT SHOULD BE INSTALLED ON THE SINK TRAP.

NOTE 1: The device can be installed by placing it on the filters or attaching it to the wall with the filters facing downwards and fixing it with the designated holes made in the bracket itself.

NOTE 2: Make sure the low level led of the clean water tank of the autoclave is on; if it is not, discharge the water from the tap on the rear panel of the autoclave (see manual for use of the autoclave).

Always check the operation of the device after installing it.

1. Position the device in the place where it is to be installed. If it is to be wall mounted, drill holes along a horizontal line spaced 307 mm apart for fixing the device. Fix the instrument to the wall with the filters placed vertically and level with 2 screw anchors having a capacity of at least 5 kg.
2. Screw the pipe reduction $\frac{3}{4}$ " F- $\frac{1}{4}$ " pipe (Code SPUA041) on tap (INSTALLED to point E) of the water supply. An alternative you can use the fitting $\frac{1}{2}$ " with its tap, supplied (Code 2ZPUA0002).
3. Use a piece of a $\frac{1}{4}$ " pipe supplied (code SPUA036) to connect the supply valve on the device's water inlet fitting.

4. Screw the rotating elbow fitting $\frac{1}{4}$ " F – $\frac{1}{4}$ " T (Code SPUA044) onto the rear water supply fitting of the autoclave (see autoclave manual).
5. Connect a cut length of $\frac{1}{4}$ " pipe to the water outlet fitting of the device.
Attention: If the device is installed at a lower level than the level of the autoclave inlet fitting, FOLLOW THE INSTRUCTIONS in previous POINT D.
6. Connect the other end of the pipe referred to in point 5 to the fitting referred to in point 4, screwed onto the autoclave.

7. Connect the device's discharge fitting to the waste water line, again with a piece of a $\frac{1}{4}$ " pipe. If necessary, use the collar supplied (SPUA035) mentioned in section F.

8. Connect the power cord of the device to the socket on the rear panel of the autoclave.

9. Rotate the two ball valves so that the levers are parallel to the tubes going into and out by themselves (Fig. 11, 12).
10. Open the tap water supply upstream of the device and let water run for at least 1 minute.
11. Rotate the two ball valves so that the levers are perpendicular to the tubes (Fig. 13 & 14).
12. Verify that the final condition of the device is similar to that shown in Fig. 15 & 16.
13. Verify that there is no loss of water and rearrange the device original position.
14. Record label of the device sediment filter installation date
15. Press and hold the button on the manual water filling the front operator panel of the autoclave until a beep.
16. The setting and programming of the autoclave are shown in the autoclave manual.

DEMOLITION AND DISMANTLING

Directive on waste from electrical and electronic equipment (WEEE).

Pursuant to DIRECTIVE 2002/96/EC, this symbol shows that the product must not be disposed of as urban waste at the end of its operating life.

The product must be taken to centers specialized in separate collection of electric and electronic equipment or to a dealer, when a similar product is purchased.

The machine holder shall be responsible for bringing it to collection centers.

For further information about collection systems, address the local waste disposal service.

Correct disposal of the equipment, which is no longer used, prevents negative consequences for the environment and human health.

Abuses will be prosecuted by law.



DISPOSAL OF SPENT FILTERING CARTRIDGES:

These products, if disposed of unused and uncontaminated should be treated as special non-hazardous waste in accordance with EC Directive 91/689/EEC. The disposal procedures must observe all the national and local laws and regulations governing hazardous waste. For the spent, contaminated product and for its residues, the relevant EWC codes are indicated below:

Description	EWC code
Sediment cartridge	190901
GAC cartridge	190904
Carbon block cartridge	190904
Resin cartridge	190905
Membrane TFC 75 GPD	190901

SPENT CARTRIDGES MUST BE PLACED INSIDE CELLOPHANE BAGS AND SEALED.

MACHINE OPERATION AND USE

THE DEVICE IS INTENDED ONLY FOR FEEDING TECNO-GAZ AUTOCLAVES WITH PROVISION FOR THIS.

ONCE INSTALLED, THE WATER CLEAN WILL START OPERATING ONLY WHEN THE AUTOCLAVE CALLS FOR WATER.

USE FOR OTHER PURPOSES IS NOT COVERED BY THE GUARANTEE; TECNO-GAZ WILL NOT BE HELD LIABLE FOR DAMAGE.

The device is comprised of the following:

- A solenoid valve operated by the autoclave, which open and closed the flow of water upstream of a set of three filters that precede the core of the system, i.e. the osmotic membrane which is installed in its own specific container
- At the out feed of this, there are two water flows: the permeate, which consists of already highly demineralised water (salt removal >95%), and the concentrate, which is then conveyed to the drain.
- Following the line of the permeate, a resin cartridge further demineralises the water which flows through it, neutralizing the residual salts.
- Two lever ball valves allow water to be flushed through the filters, independently of autoclave operation, in order to wash them during replacement of the same.

When the autoclave calls for water, the solenoid valve opens and the water flows into the autoclave tank.

When the maximum level has been reached in the tank, the autoclave stops its request for water and the whole system switches off.

OPERATING TEST

To check that the device works, after finishing the installation operations, switch on at the autoclave master switch and activate the program for water loading from the device (see instructions given in the autoclave manual).

If the led that indicates the max level of water in the autoclave tank is off, the device will call for water.

When the max level is reached, the related led of the autoclave comes on, delivery of water stops and the green led of the device goes out.

If the autoclave tank is at the max level, the water must be drained out by opening the tap at the back of the machine in order to check the operation of the device.

When the max level led of the autoclave goes out, delivery of water from the device starts and the green led comes on.

Delivery of water from the device continues until the max level is reached.

OPERATORS ISTRUCTIONS

- CONNECT THE DEVICE ONLY TO AUTOCLAVES COMPATIBLE WITH THAT UNIT.
- ALWAYS INSTALL A TAP UPSTREAM OF THE DEMINERALIZATION CIRCUIT IN ORDER TO AVOID FLOODS;
- **AT THE END OF THE DAY OR WHEN THE AUTOCLAVE IS NOT GOING TO BE USED FOR SOME DAYS, CLOSE THE TAP INSTALLED UPSTREAM OF THE DEVICE**
- CONNECTING THE DEVICE TO THE HOT WATER LINE IS STRICTLY FORBIDDEN!
- THE DEVICE CAN BE MOUNTED TO THE WALL OR CAN BE SUPPORTED ON A SURFACE.
- THERE IS NO MINIMUM CAPACITY. THE MAXIMUM CAPACITY IS 12 l/h
- MAXIMUM AND MINIMUM PRESSURE FOR WATER CLEAN OPERATION: from 2 to 7 bar
- USE OF THE DEVICE IS GRENTEED WITH MAX HARDNESS OF THE INCOMING WATER OF 200 °F.
- OUTPUT CONDUCTIVITY VALUE: < 15 µS (Micro Siemens); THE INPUT HARDNESS IS IRRELEVANT.
- THE MEMBRANE AND RESINS NEUTRALIZE ALL KINDS OF ORGANIC AND INORGANIC SALT.
- THE CARTRIDGES MUST BE HANDLED WITH NORMAL PRECAUTIONS. THE USE OF PROTECTIVE GLOVES IS MANDATORY
- THE FILTERING CARTRIDGES MUST BE DISPOSED OF AS SPECIAL WASTE
- INSTALL THE DEVICE WITHIN 1,5 METRE OF THE AUTOCLAVE
- DO NOT EXPOSE THE DEVICE THE WATER CLEAN TO FROST
- DO NOT INSTALL NEAR SOURCES OF HEAT
- DO NOT INSTALL UNDER OTHER TAPS

ORDINARY, SCHEDULED AND EXTRA MAINTENANCE**ROUTINE MAINTENANCE:**

Maintenance of the device consists simply of changing the filtering cartridges of the resin container, which is to be carried out once a year.

CHANGING FILTERS AND RESINS:

1. Disconnect the power connector on the front of the device. Close the water tap upstream of the device.
2. If the device is installed below the level of the autoclave, shut off the load on the back of the autoclave itself to avoid emptying the tank of the autoclave and the subsequent flooding.
3. Place the device on a flat surface and remove the lid. Use the spanner supplied (1NPUA0032) to unscrew and also remove the PP sediment pre-filter cartridge, the GAC cartridge and the CTO carbon-block filter cartridge (Fig. 1). Mop up the small amount of water that comes out with paper or rags.
4. Insert the cartridges in the containers and screw in the new filters (remove the transparent protection (Fig. 2) and make sure you do not change their position. Screw them on tightly but do not over-tighten (Fig. 3).
5. Remove the safety clips from the fittings of the resin container (Fig. 4) and take out the connecting pipes by pressing the retaining ring towards the body of the fitting and then pulling on the pipe.
6. Remove the spent resin container and replace it with a new one, taking care to keep it the same way round (Fig. 5).
7. Insert the pipes in the fittings, press them home (Fig. 6) and insert the two safety clips (Fig. 7).
8. Turn the two ball valves so that the levers are parallel to the pipes entering and leaving them (Fig. 11 & 12), i.e. in the “open” position.
9. Open the water tap upstream of the device and let the water run for at least 1 minute.
10. Turn the two ball valves so that the levers are at right angles to the pipes (Fig. 13 & 14), i.e. in the “closed” position.
11. Check that the final condition of the device resembles the one shown in Fig. 15 .
12. Record label of the sediment filter the date of filters exchange of the device (Fig. 16).
13. Check that no water is leaking out and put the device in its original position.
14. Press and hold the button, load water manually on the control panel of the autoclave until a beep.

ATTENTION:

Replacing the filters and resins is absolutely necessary after the signal from the connected autoclave, or IN ANY CASE AFTER 12 MONTHS so as not to compromise the functionality of the system and also to preserve the osmotic membrane.

DIAGNOSTICS – TROUBLESHOOTING - BREAKDOWNS

TROUBLESHOOTING TABLE

ATTENTION: WITH AUTOCLAVE SWITCH SWITCHED ON

<i>Anomaly</i>	<i>Cause</i>	<i>Normal solution (possibly adopted by the user)</i>	<i>Solution by TECNO-GAZ authorized technicians</i>
(A) The device produces no water	1 st Autoclave is not requesting water	Check that the max level led of the autoclave is off (see PAR 8).	-
	2 nd Supply tap closed	Check that the tap supplying the device is not closed by mistake.	-
	3 rd No power	Check that you have inserted the connector correctly into the autoclave	Check that the 24 V AC on the contact 1 e 2, in the autoclave, is present.
(B) The device produces very little water	1 st Low waterworks pressure	Check that the waterworks pressure is not below 2 bar.	Find the cause of the low pressure and eliminate it.
	2 nd Defective or spent osmotic membrane	NA	Replace the osmotic membrane.

The examples mentioned above are typical anomalies that may occur. Everything outside the third column pertains to Tecno-Gaz S.p.a. Contact the Service centre.

SUPPLIED ACCESSORIES



COD. SPUA035



COD. SPUA036



COD. SPUA041



COD. 2ZPUA0002

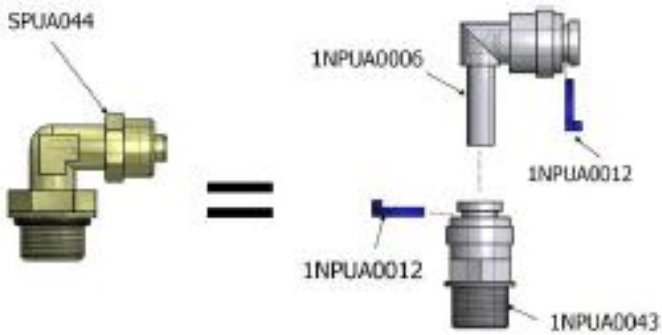

COD. SPUA044

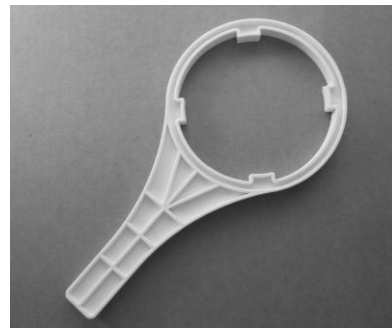

COD. SPUA036



COD. 1NPUA0031

SPARE PARTS AND RELATED DOCUMENTATION

<i>Code</i>	<i>Description</i>	<i>Quantity</i>
1NPUA0001	Container with resin and 1/4" fittings ****	1
1NPUA0048	Cover	1
1NPUA0004	1/4" FF ball valve	2
1NPUA0005	2x 1/4" T-shaped fitting + 1/4" rod	3
1NPUA0006	1/4" F bend - 1/4" rod	3
1NPUA0007	1/4" T-shaped fitting	1
1NPUA0008	1/4" F bend - R1/2"	9
1NPUA0009	1/4" CHECK VALVE	1
1NPUA0010	DOUBLE CLIP 2 3/8" - 2"	2
1NPUA0011	SINGLE CLIP 2-3/8"	2
1NPUA0012	1/4" SAFETY CLIP	32
1NPUA0013	CONTAINER CAP	3
1NPUA0014	Base sheet-metal	1
1NPUA0015	300 1/4" flow reducer	1
1NPUA0016	Filter container	3
1NPUA0017	Cartridge container gasket	3
1NPUA0018	1/4" elbow check valve - nose tip 1/4"	1
1NPUA0019	RO membrane filter cartridge	1
1NPUA0020	RO membrane container cap	1
1NPUA0021	RO membrane cartridge gasket	1
1NPUA0047	24Vac solenoid valve	1
1NPUA0023	1/4" elbow check valve - nose tip 1/4" Jaco	1
1NPUA0024	Ring nut for 1/4" pipe nose tip Jaco	1
1NPUA0025	Nose tip for 1/4" pipe (core) Jaco	1
1NPUA0026	CTO Carbon Block filter ****	1
1NPUA0027	GAC filter ****	1
1NPUA0028	PP sediment filter ****	1
1NPUA0029	RO membrane	1
2NPUA0006	Wiring Pura Plus 24 Vac	1

******THE CARTRIDGES (SEDIMENT FILTER, GAC FILTER, CTO FILTER AND RESINS FROM LT. 0.300 HOUSING WITH PLUGS) ARE SUPPLIED ONLY IN A UNIQUE KIT: Cod. OI800NPU**

Accessories supplied:

<i>Codice</i>	<i>Descrizione</i>	<i>Quantità</i>
2ZPUA0002	Entire 1/2" connection fitting	1
1NPUA0031	Polygonal spanner for membrane container cap	1
1NPUA0032	Filter containers spanner	1
SPUA044	1/4"- 1/8"G Adjustable pipe BENT FITTING	1
SPUA041	3/8"F - 1/4" F reducer	1
SPUA036	8 meters 1/4" pipe	1
SPUA035	1/4" discharge flange T x 40mm	1

ILLUSTRATIONS/DIAGRAMS

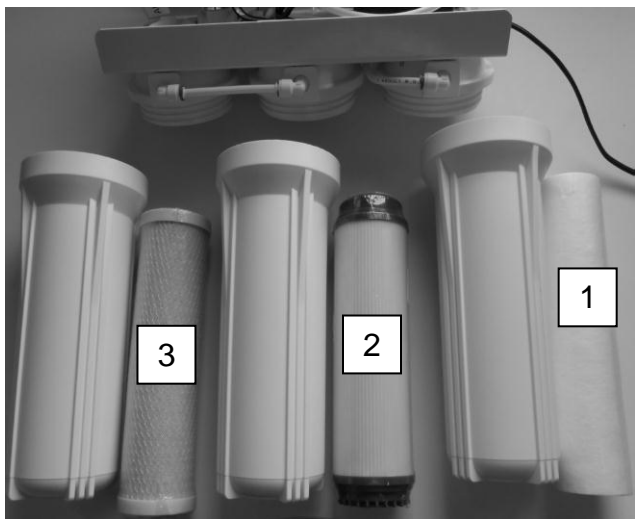

Fig. 1



Fig. 2

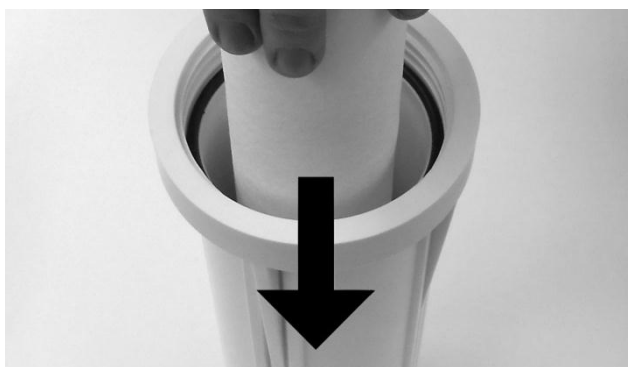

Fig. 3

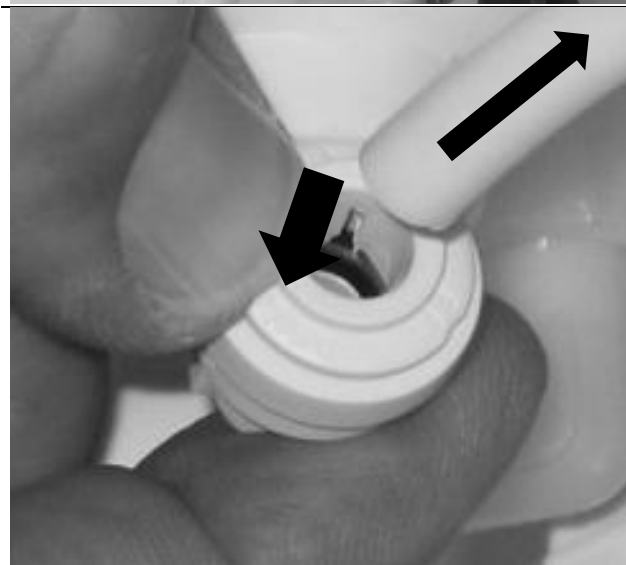
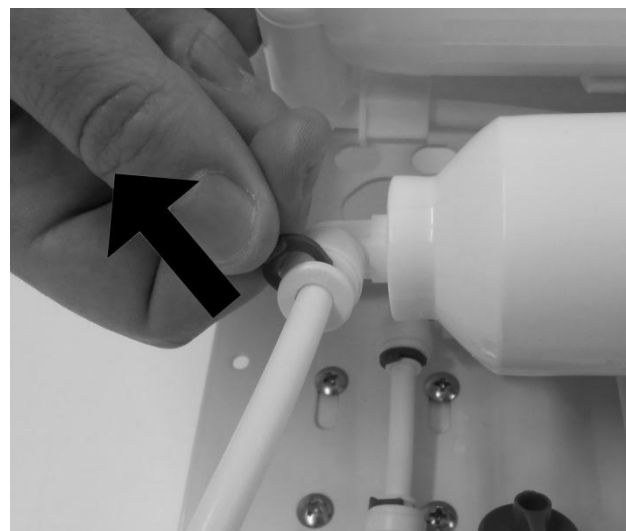

Fig. 4

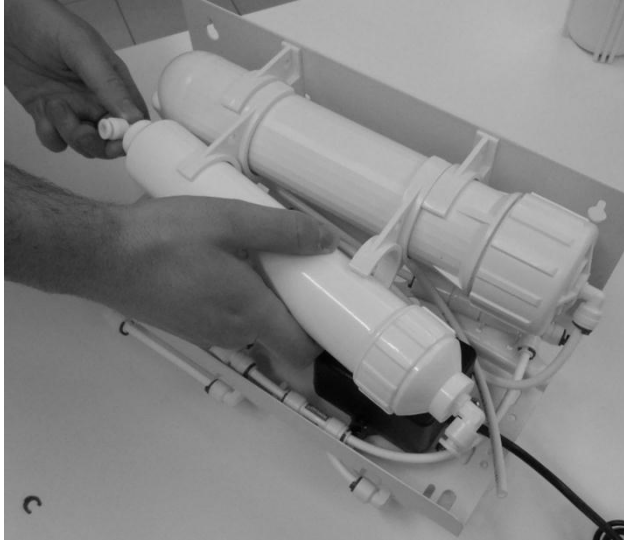

Fig. 5

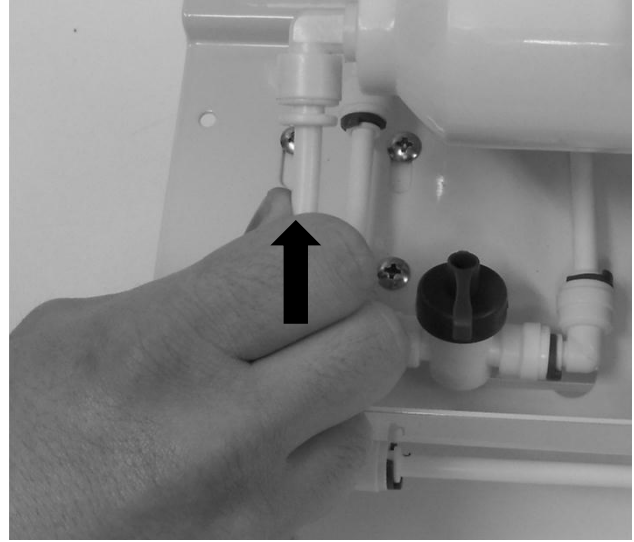

Fig. 6

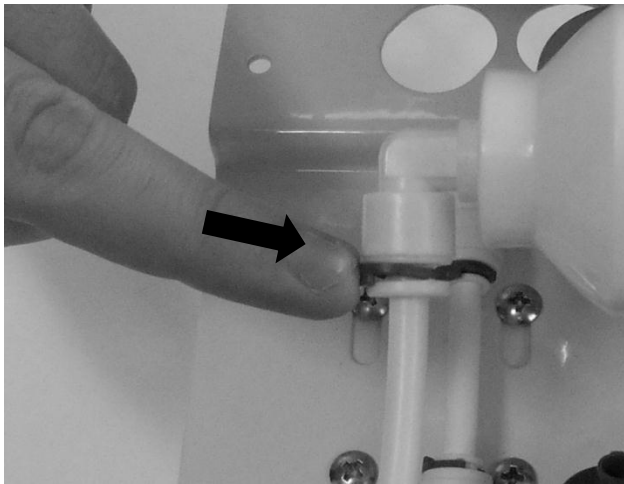

Fig. 7



Fig. 8



Fig. 9

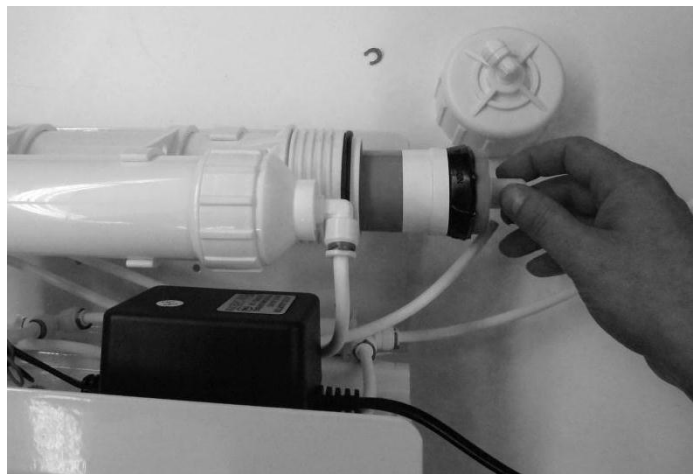

Fig. 10

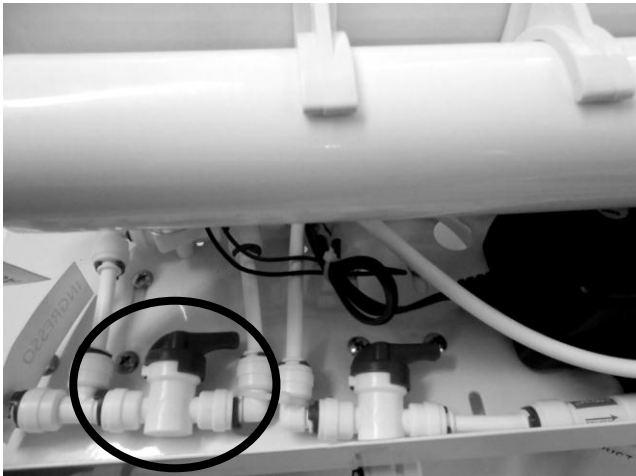

Fig. 11



Fig. 12

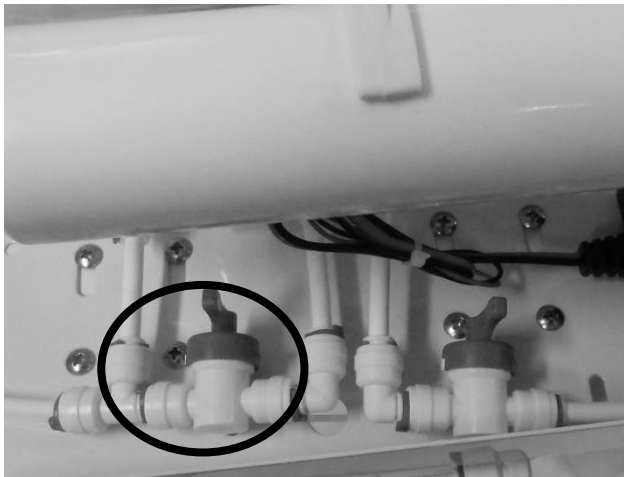

Fig. 13

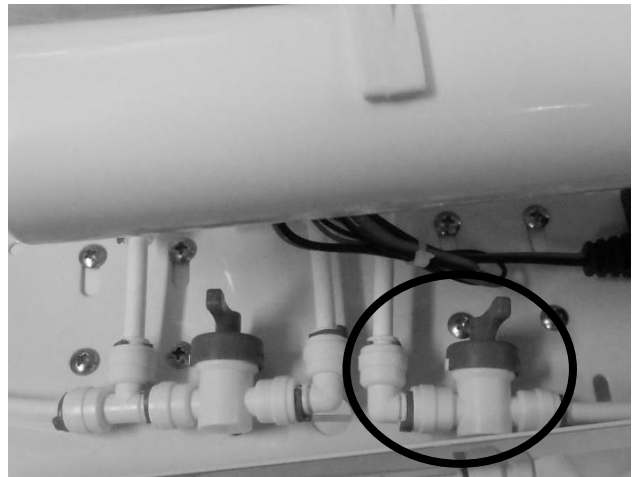

Fig. 14

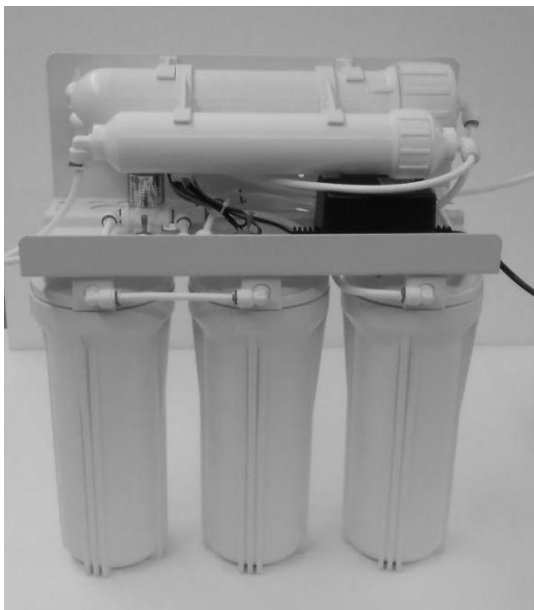
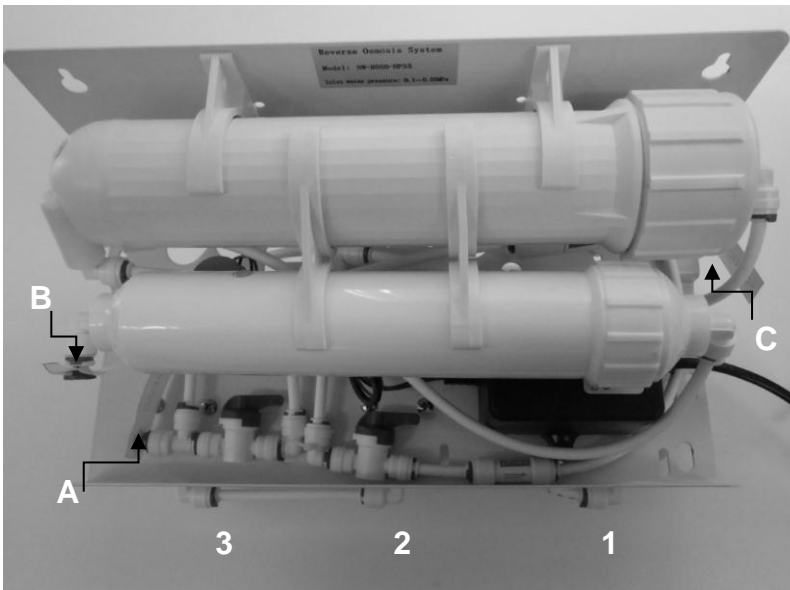

Fig. 15

<p>This filter and the other three components of the kit must be replaced simultaneously connected to the reporting of autoclaves and in any event within one year from installation-replacement date indicated below</p>	<p>Questo filtro e le altre tre componenti del kit devono essere sostituite contemporaneamente alla segnalazione delle autoclavi connesse e comunque entro un anno dalla installazione-sostituzione data indicata</p>
/ /	
<p>Data installazione – Sostituzione Date installation – Replacement</p>	

Fig. 16

Position of the connection fittings and pre-filters



- A: Raw water inlet
- B: Demineralized water outlet
- C: Waste water outlet
- 1: PP filter
- 2: GAC filter
- 3: CTO filter

Fig. 17

In order to connect PURA to autoclave:

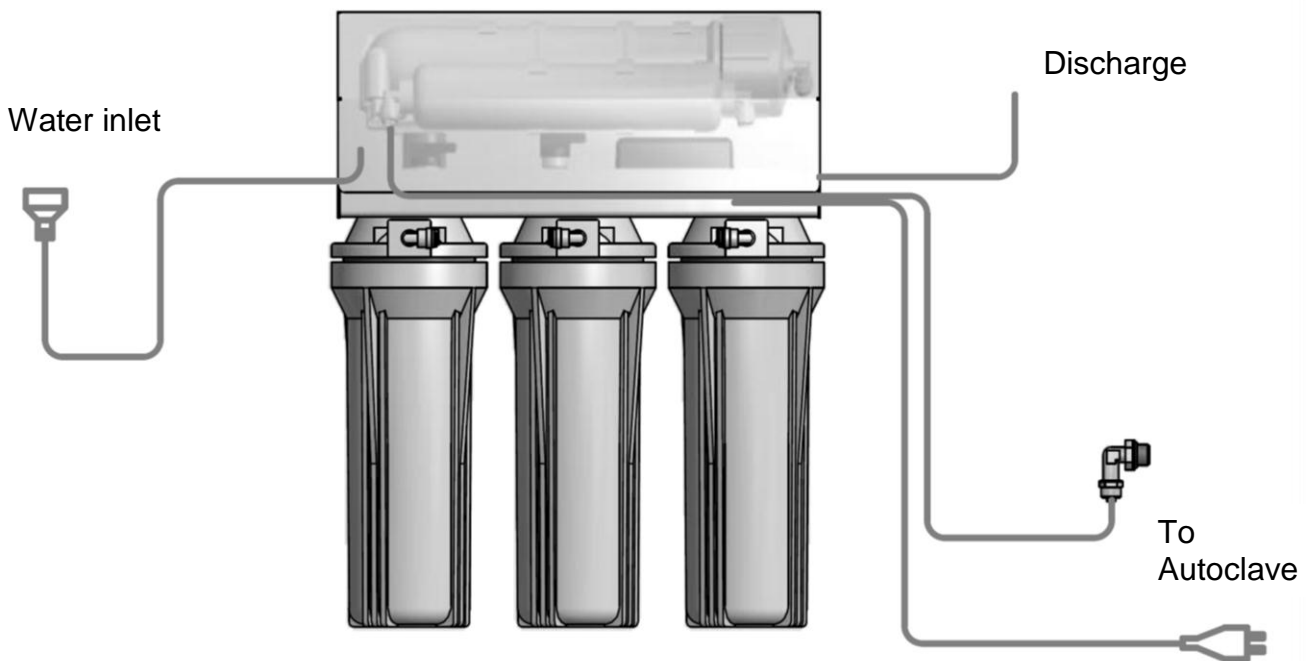

Fig. 18

Electric diagram:

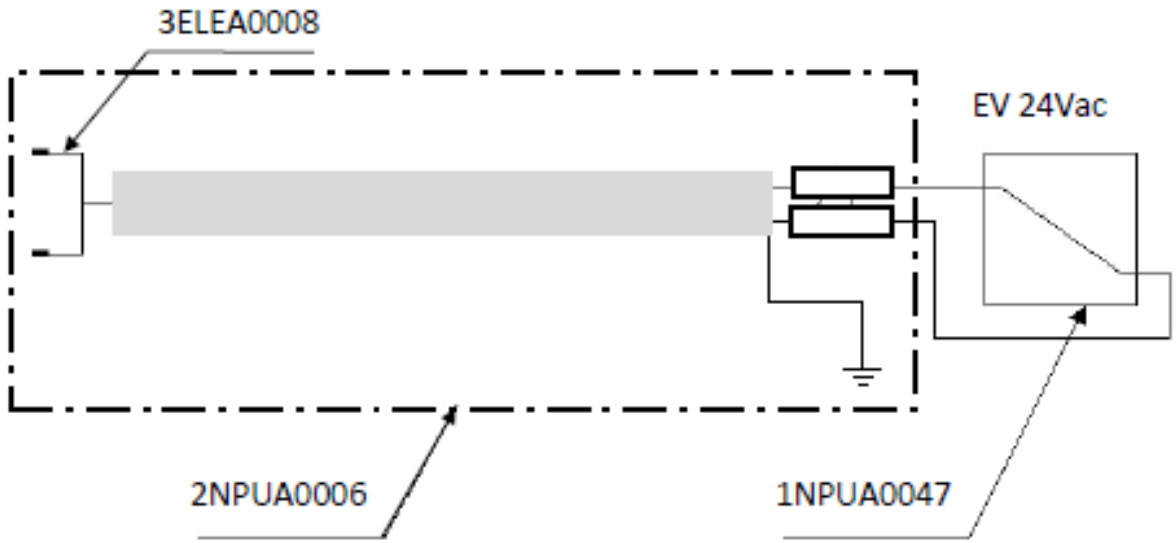

Fig. 19

Hydraulic diagram:

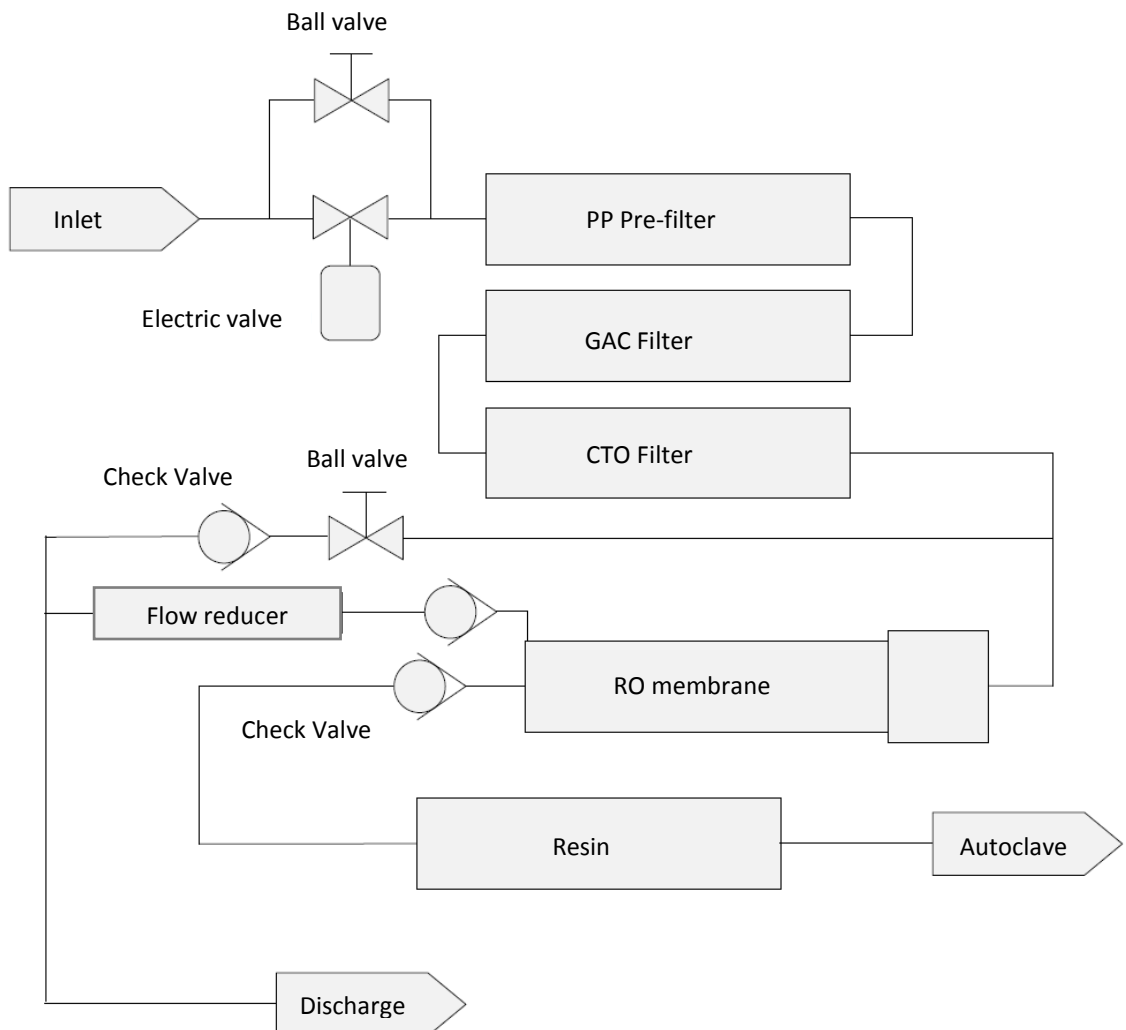

Fig. 20

Exploded drawing:

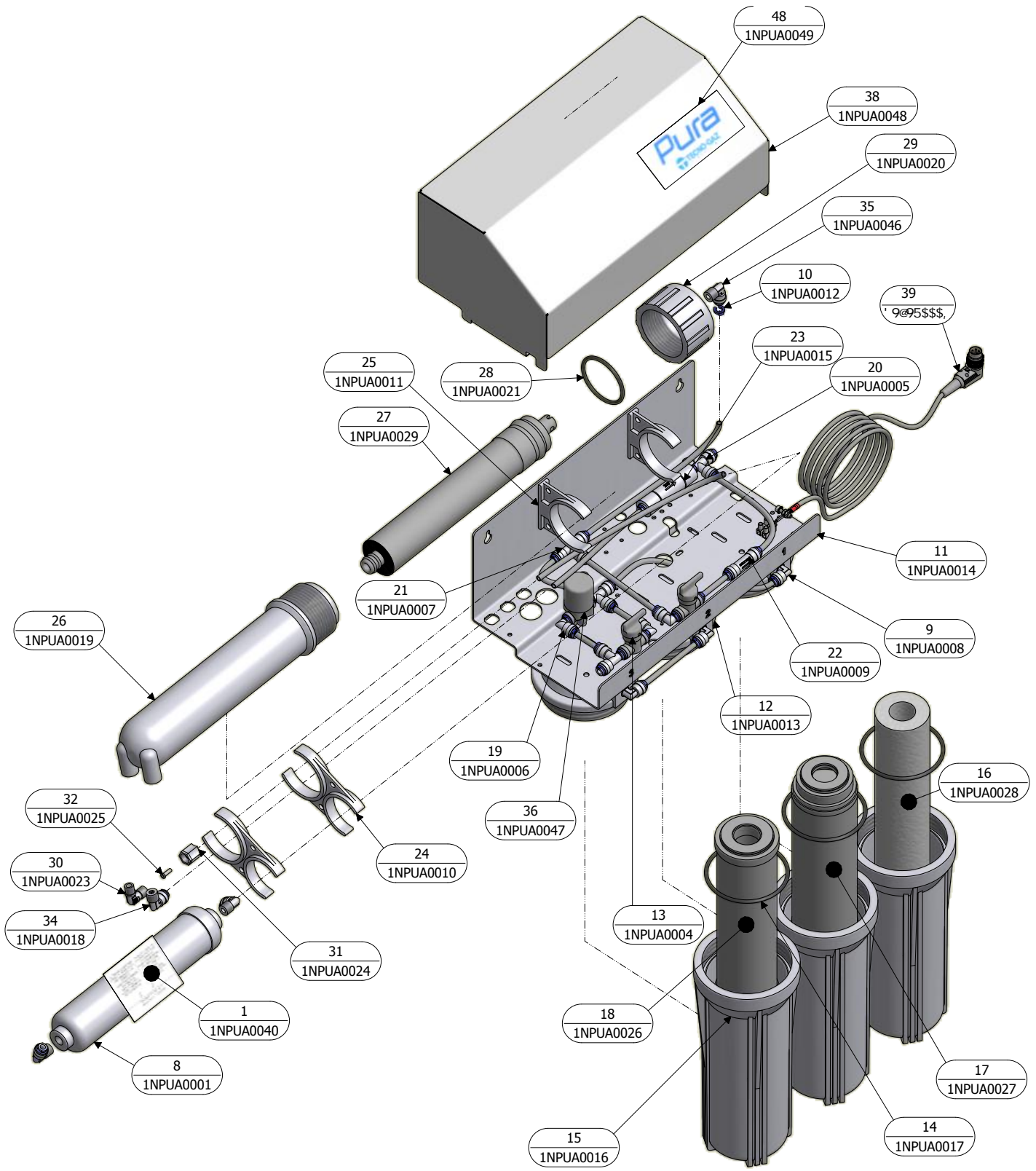

Fig. 21

Déclaration de conformité	2
Conditions de garantie	3
Expiration de la garantie	4
Mode de restitution	5
Avertissements généraux et de sécurité	6
Contacts et adresses utiles	6
Symboles	6
Présentation du produit	8
Données des caractéristiques techniques	8
Emballage – transport – stockage	10
Installation	10
Démolition et élimination	12
Fonctionnement et utilisation	13
Conseils d'utilisation	14
Entretien ordinaire et extraordinaire	15
Petit guide de dépannage	16
Accessoires inclus	17
Les pièces de rechange et de la documentation connexe	18
Chiffres/horaires	19

DÉCLARATION DE CONFORMITÉ

Est conforme aux dispositions législatives contenues dans, la Directive Basse Tension 2006/95/CEE, la Directive Compatibility Electromagnétique 2004/108/CEE et leur modifications, amendements et intégrations successives.

La déclaration de conformité est jointe au manuel d'usage.



CONDITIONS DE GARANTIE

- 1) DURÉE : le produit est couvert par une garantie de 12 (douze) mois.
- 2) EXCLUSION : sont exclus de la garantie :
 - a) les problèmes liés au manque d'entretien ordinaire, à une négligence de l'utilisateur ou à une utilisation impropre du produit ;
 - b) les contrôles périodiques et l'entretien ;
 - c) les réparations ou les remplacements de pièces soumises à usure, fragiles ou dont la durée de vie est imprévisible, à moins que leur défaut n'ait été prouvé au moment de la livraison ;
 - d) les problèmes relatifs à la main d'œuvre, au déplacement du personnel technique et au transport ;
 - e) les problèmes ou les dommages liés à une utilisation impropre et à une utilisation erronée ;
 - f) les problèmes ou les dommages liés à des impuretés dans les systèmes d'alimentation en eau et en air, les opérations chimiques ou électriques extraordinaires ;
 - g) les problèmes ou les dommages liés à l'utilisation de détergents, désinfectants, substances ou processus de stérilisation, non expressément indiqués dans le manuel d'utilisation et d'entretien ;
 - h) le virage normal des pièces en plastique.
- 3) PROCÈS-VERBAL D'INSTALLATION ET D'ESSAI : ce procès-verbal d'installation et d'essai dûment rempli, dans sa totalité, signé par l'utilisateur et le technicien installateur doit être renvoyé à l'entreprise. Cette condition est essentielle pour pouvoir bénéficier de la garantie. Ce procès-verbal devra être renvoyé dans un délai de 15 jours à compter de l'installation, sous peine d'expiration de la garantie.
- 4) LIMITES : la garantie donne droit au remplacement ou à la réparation gratuits des composants défectueux. Le remplacement de l'appareil tout entier reste toutefois exclu. Pour les composants installés ou intégrés fabriqués sous la marque TECNO-GAZ ou par des tiers fournissant leur propre certificat de garantie, ce sont les conditions, les limites et les exclusions indiquées sur ces certificats qui sont valables.

La réalisation d'une ou de plusieurs réparations durant la période de garantie ne comporte aucune modification de la date d'expiration de la garantie.
- 5) CONTESTATIONS : en cas de contestation de l'Acheteur sur l'application de la garantie, sur la qualité ou sur les conditions de l'équipement livré, l'Acheteur ne pourra en aucun cas suspendre et/ou retarder les paiements.
- 6) LITIGES : tout litige sur l'application et l'interprétation de ce Certificat de garantie sera du ressort du Tribunal de PARME (Italie) indépendamment du lieu où le contrat d'achat de l'équipement a été stipulé.
- 7) DÉROGATIONS : les dérogations spéciales, accordées dans le cadre des présentes normes de garantie, ne comportent la reconnaissance d'aucun droit pour l'Acheteur et devront être considérées comme étant accordées dans la limite de chaque cas spécifique.
- 8) AUTRE : pour tout ce qui n'est pas expressément prévu par ce Certificat de garantie, ce sont les normes contenues dans le Code Civil et dans les Lois en matière de la République Italienne qui sont valables.

EXPIRATION DE LA GARANTIE







La garantie expire si :

- a) l'équipement est endommagé suite à une chute, l'exposition aux flammes, les renversements de liquides, la foudre, les calamités naturelles, les intempéries ou toutefois suite à des causes non imputables à des défauts de fabrication ;
- b) l'installation n'est pas conforme aux instructions de TECNO-GAZ et a été effectuée par du personnel non autorisé ;
- c) l'équipement est réparé, modifié ou toutefois altéré par l'Acheteur ou par des tiers non autorisés ;
- d) au moment de la demande d'intervention sous garantie, le numéro de série du produit a été enlevé, effacé, falsifié, etc. ;
- e) le procès-verbal d'installation et d'essai rempli et signé n'est pas renvoyé dans les 15 jours suivants l'installation ;
- f) l'Acheteur suspend et/ou retarde, pour quelle que raison que ce soit, le paiement de toute somme due pour l'achat et/ou l'entretien de l'équipement ;
- g) l'entretien périodique programmé ou toute autre prescription prévue dans le manuel d'utilisation et d'entretien n'est pas respecté.

MODE DE RESTITUTION

1. À chaque restitution, les produits doivent être emballés dans leur emballage d'origine. Dans le cas contraire, le prix de l'emballage que l'entreprise fournira sera crédité au Client ;
2. Toutes les restitutions seront effectuées en PORT FRANC ;
3. Le client doit anticiper la restitution en demandant aux bureaux commerciaux de le fabricant une autorisation écrite et en remplissant le "Formulaire de gestion des produits restitués par les clients", conformément au Système de gestion de la qualité du fabricant;
4. Le document relatif à la restitution doit mentionner :
 - Le code/l'article du produit;
 - Le numéro de la facture d'achat ou du ddt;
 - Le numéro de série et le lot du produit ;
 - La raison de la restitution ;
 - Le numéro du ticket du "Formulaire de gestion des produits restitués par les clients" ou en annexer une copie.
5. Les restitutions ne sont considérées comme étant acceptées qu'après la prise de vue du matériel. En cas de non-conformité, elles peuvent être renvoyées à l'expéditeur sur la libre décision de le fabricant;
6. Pour chaque restitution, les frais liés au rétablissement et à l'essai du produit seront crédités au client.
7. Les composants remplacés sous garantie doivent être renvoyés à le fabricant en port franc.
8. Tout composant non renvoyé au fabricant sera automatiquement débité au requérant.
9. Le fabricant n'accepte pas les pièces directement renvoyées par les utilisateurs finaux.
10. Toute pièce renvoyée au fabricant pour réparation est gérée de la même façon que pour les restitutions.

AVERTISSEMENTS GÉNÉRAUX ET DE SÉCURITÉ

-  S'assurer que l'équipement est sous la même tension que celle indiquée sur la plaque.
-  Ne pas enlever la plaque.
-  S'assurer que l'installation dispose d'un système de mise à la terre.
-  Nettoyer la machine avec un chiffon sec.
-  Avant toute intervention, débrancher le câble d'alimentation de la prise de courant.
-  N'utiliser que des pièces de rechange d'origine.

Le fabricant se dégage de toute responsabilité en cas de non-respect desdites informations.

CONTACTS ET ADRESSES UTILES

Pour toute demande d'assistance technique adressez-vous au revendeur ayant facturé la machine à couler ou directement à :

TECNO-GAZ S.p.A.

Str. Cavalli n°4 – Sala Baganza–Parma – ITALIA. Tel. +39 521 8380 - Fax +39 521 833391

E-Mail : info@tecnogaz.com

<http://www.tecnogaz.com>

SYMBOLES



Fabricant:
Tecno-Gaz S.p.A. – Strada Cavalli, 4, 43038, Sala Baganza, Parma



Aux termes de la DIRECTIVE 2002/96/CE, ce symbole indique que le produit, à la fin de sa durée de vie, ne doit pas être éliminé comme un déchet ménager.



Avertissements généraux et informations pour le destinataire.



Attention aux informations qui apparaissent à côté de ce symbole.







Conformité à la directive 2004/108/CE et à la Directive 2006/95/CE et leurs amendements et modifications successifs.

PE

Point équipotentiel.



TERRE de protection.

	TERRE (de fonctionnement).
~	Courant alternatif.
	Attention "haute tension : risque d'électrocution"
	Lire attentivement le mode d'emploi.
	Partie mise en place
POS.	Position (numéro qui correspond au composant sur les figures ou dans les schémas).
Fig.	Figure
Ω	Ohms (unité de mesure de la résistance électrique).
s	Secondes (unité de mesure du temps).
W	Watts (unité de mesure de la puissance).
Hz	Hertz (unité de mesure de la fréquence).
mm	Millimètres (unité de mesure de la longueur).
A	Ampères (unité de mesure du courant électrique).
V	Volts (unité de mesure de la tension électrique).
Pa	Pascal (unité de mesure de la pression atmosphérique).
°C	HectoPascal (unité de mesure de la pression atmosphérique).
kg	Kilogrammes (unité de mesure de la masse).

PRÉSENTATION DU PRODUIT

PURA Plus est un déminéralisateur destiné à équiper les autoclaves TECNO-GAZ S.p.A. Il sert à éliminer les sels minéraux de l'eau en provenance du réseau hydraulique pour alimenter l'autoclave.



ALIMENTER L'AUTOCLAVE AVEC UNE EAU NON DÉMINÉRALISÉE NUIT À SON FONCTIONNEMENT.

PURA N'EST COMPATIBLE QU'AVEC DES AUTOCLAVES TECNO-GAZ PRÉDISPOSÉS.

NOTE : LE BRANCHEMENT PURA AUX AUTOCLAVES DOIT S'EFFECTUER EN SUIVANT LES INSTRUCTIONS REPORTÉES DANS LE MANUEL DE L'AUTOCLAVE ET VOIRE FIGURE 18.

DONNÉES DES CARACTÉRISTIQUES TECHNIQUES

Caractéristiques mécaniques:

Températures extrêmes d'utilisation	+5°C ÷ +30°C
Dimensions de l'appareil (L, H, P)	360 mm, 460 mm, 190 mm
Dimensions de l'appareil emballé (L, H, P) **	400 mm, 320 mm, 320 mm
Poids de l'appareil	3,5 Kg
Poids de l'appareil emballé	4 Kg
Couleur de l'appareil	Blanc
Composition de l'appareil	Acier Fe370 – ABS

** L = largeur H = hauteur P = profondeur

Caractéristiques électriques:

Voltage	24 VAC ±10%
Nombre de phases	1
Fréquence	50-60 Hz
Puissance max. absorbée	10 W
Type de protection	PE
Classe d'isolation	3
Connecteur électrique (fiche)	tripolaire 3 X 0.75 L= 2 m

Caractéristiques hydrauliques:

Débit avec pression de 3.4 bars	12l/h (20°C – 560 µS)
Pression maximum et minimum du circuit hydraulique	(2 ÷ 7) bar
Conductibilité de l'eau délivrée par le dispositif	< 15 µS
Distance maximale à respecter entre le dispositif et l'autoclave	2 m
Sels neutralisés par les résines	De type organique et inorganique

Production 20 °C en 560 µS

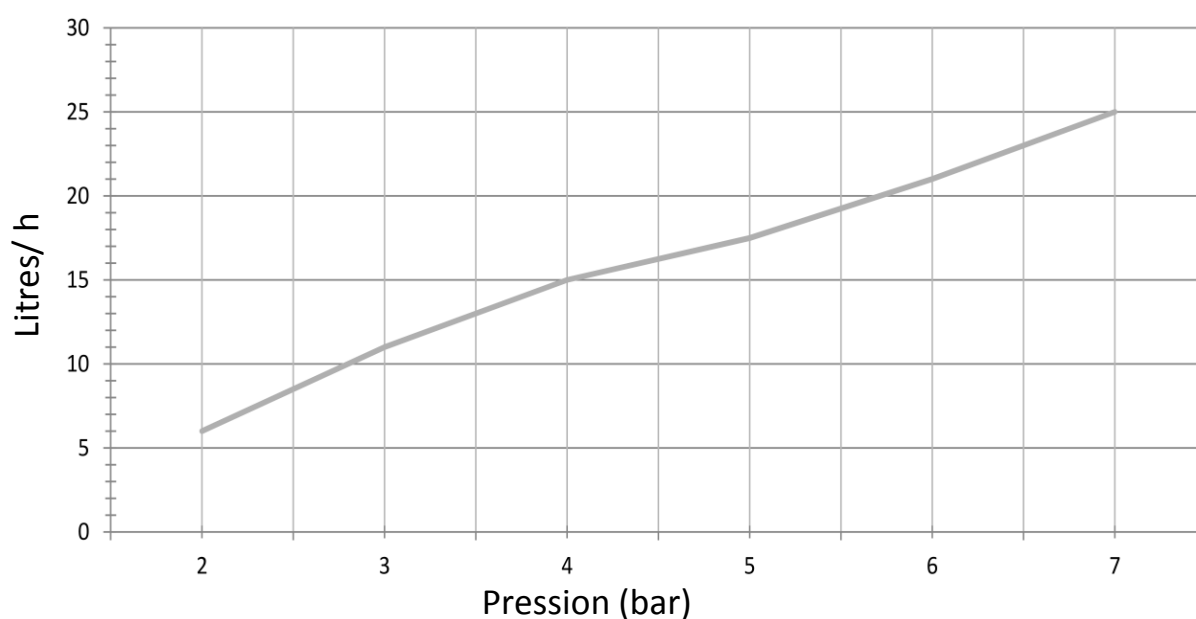

Le graphique ci-dessus se réfère à une alimentation en eau dont la conductibilité électrique est de 560 µS/cm.

Le degré de dureté de l'eau à l'entrée détermine la durée de vie de la cartouche et par conséquent le nombre de litres délivrés.

EMBALLAGE – TRANSPORT – STOCKAGE

Le dispositif est enveloppé dans une feuille de nylon ou placé dans une boîte de carton ondulé.

Sa stabilité est assurée par des cales en carton et par les accessoires situés dans la boîte.

Le colis doit voyager en tant que "marchandise fragile".

Le stockage ne requiert pas de précautions particulières: On peut superposer jusqu'à 5 boîtes du même appareil et il n'y a pas de limite de péremption, lorsque l'appareil est conservé à une température comprise entre 0 et 50 °C.

L'emballage d'origine doit être conservé pendant toute la durée de la garantie, car il pourra servir à un éventuel retour.

Le non-respect de cette règle provoque la cessation de la garantie.

INSTALLATION

IMPORTANT:

- A. NE PAS L'INSTALLER EN DESSOUS D'AUTRES ROBINETS QUI POURRAIENT MOILLER LE DÉMINÉRALISATEUR.
- B. **NE PAS L'INSTALLER À PROXIMITÉ DE SOURCES DE CHALEUR.**
- C. NE PAS INSTALLER LE DISPOSITIF À L'EXTÉRIEUR: LE FROID DÉTRUIRAIT L'APPAREIL.
- D. L'APPAREIL DOIT ÊTRE PLACÉ AVEC LE RACCORD DE SORTIE PLUS HAUT QUE LE RACCORD D'ENTRÉE DE L'AUTOCLAVE. DANS LE CAS CONTRAIRE, IL FAUT FERMER LE ROBINET SITUÉ SUR LE RACCORD PENDANT L'ENTRETIEN OU LE REMPLACEMENT DES CARTOUCHES FILTRANTES AFIN D'ÉVITER TOUTE FUITE D'EAU.
- E. INSTALLER UN ROBINET SE TERMINANT PAR UN RACCORD ¾" mâle (CONNEXION STANDARD POUR LAVE-LINGE/LAVE-VAISSELLE) SUR LE TUYAU DU RÉSEAU HYDRIQUE POUR ALIMENTER L'APPAREIL AUTREMENT C'EST POSSIBLE UTILISER UN RACCORD DE ½ AVEC SON ROBINET, FOURNI COMME ACCESSOIRE STANDARD (CHAPITRE ACCESSOIRES STANDARD REF. 2ZPUA0002)
- F. METTRE EN PLACE UNE LIGNE HYDRIQUE D'ÉVACUATION POUR L'EAU USÉE PRODUITE PAR L'APPAREIL, EN UTILISANT ÉVENTUELLEMENT LE COLLIER LIVRÉ (Code SPUA035) à INSTALLER SUR LE SIPHON DE L'ÉVIER.

NOTA 1: Le dispositif peut être installé posé sur les filtres, ou bien suspendu au mur avec les filtres orientés vers le bas et fixé au moyen des trous spécifiques pratiqués dans l'étrier.

NOTA 2: Vérifier que le voyant du niveau minimum du réservoir d'eau propre de l'autoclave est allumé; dans le cas contraire, vider l'eau depuis le robinet prévu à cet effet situé sur le panneau arrière de l'autoclave (voir mode d'emploi de l'autoclave).

Toujours vérifier le bon fonctionnement du dispositif après l'installation

1. Positionner l'appareil à l'endroit prévu pour son installation. En cas d'installation murale, pratiquer dans le mur des orifices situés sur une ligne horizontale et espacés de 307 mm pour fixer l'appareil. Fixer l'appareil au mur avec les filtres tournés à la verticale et alignés avec 2 chevilles d'une portée minimale de 5 kg.
2. Visser la réduction $\frac{3}{4}$ " F – $\frac{1}{4}$ " F (code SPUA041) sur le robinet (INSTALLÉ au point E) de l'alimentation du système hydrique. Autrement c'est possible utiliser un raccord de $\frac{1}{2}$ avec son robinet, fourni comme accessoire standard (chapitre accessoires standard ref. 2ZPUA0002).
3. Raccorder avec un élément du tuyau de $\frac{1}{4}$ " fourni (code SPUA036) le robinet d'alimentation au raccord d'entrée d'eau du dispositif.

4. Visser le raccord coudé pivotant $\frac{1}{4}$ " F – $\frac{1}{4}$ " T (code SPUA044) sur le raccord arrière d'alimentation en eau de l'autoclave (voir le mode d'emploi de l'autoclave).
5. Raccorder un morceau de tuyau de $\frac{1}{4}$ " au raccord de sortie d'eau de l'appareil.
Nota Bene: Si le dispositif est installé plus bas que le raccord d'arrivée de l'autoclave, CONSULTER LES MISES EN GARDE AU PRECEDENT POINT D.
6. Relier l'autre extrémité du tuyau indiqué au point 5 au raccord du point 4, vissé sur l'autoclave.

7. Brancher le raccord de vidange du dispositif à la ligne hydrique d'évacuation, toujours par un élément de tuyau de $\frac{1}{4}$ " éventuellement en utilisant le collier fourni (SPUA035) du point F précédent.

8. Branchez le câble d'alimentation du dispositif à la prise appropriée sur le panneau arrière de l'autoclave.

9. Tournez les deux vannes à boisseau sphérique de sorte que les leviers sont parallèles à entrer dans les tubes et par eux-mêmes (Fig. 11 , 12).
10. Ouvrir le robinet d'approvisionnement en eau en amont du dispositif et laisser l'eau couler pendant au moins 1 minute.
11. Tournez les deux vannes à boisseau sphérique de sorte que les leviers sont perpendiculaires aux tubes (Fig. 13 & 14).
12. Vérifiez que la dernière condition de l'appareil est semblable à celui montré dans la Fig. 15 & 17.
13. Label de la date d'installation sur le résines filtre (Fig. 16).
14. Assurez-vous qu'il n'y a pas de perte d'eau et de remplacer le dispositif dans la configuration initiale.
15. Presser et maintenir pressé le bouton remplissage eau sur le panneau de contrôle frontale de l'autoclave jusqu'à l'émission d'un signal acoustique
16. Les paramètres et la programmation de l'autoclave sont présentés dans le même autoclave manuel.

DÉMOLITION ET ÉLIMINATION

Directive sur les déchets d'équipements électriques et électroniques (RAEE).

Aux termes de la DIRECTIVE 2002/96/CE, ce symbole indique que le produit, à la fin de sa durée de vie, ne doit pas être éliminé comme un déchet ménager.

Elle peut être confiée à des centres spécifiques de tri sélectif des équipements électriques et électroniques, ou être rapportée au distributeur à l'achat d'un produit équivalent.

Le propriétaire est tenu d'apporter l'équipement dans les centres de tri.

Pour plus d'informations sur les systèmes de tri, s'adresser au service local d'élimination des déchets.

Le fait d'éliminer correctement les équipements inutilisés évite de faire peser des conséquences négatives sur l'environnement et la santé humaine.

Tout abus sera puni par la loi.



Pour le produit utilisé, contaminé et pour ses résidus, nous indiquons ci-après les codes CER d'élimination.

Descrizione	Codice CER per smaltimento
Cartouche sédiments	190901
Cartouche GAC	190904
Cartouche charbon actif	190904
Cartouche résines	190905
Membrane TFC 50 GPD	190901



LES CARTOUCHES VIDES DOIVENT ÊTRE PLACÉES DANS DES SACS SCÉLLÉS EN CELLOPHANE.

FONCTIONNEMENT ET UTILISATION

LE DISPOSITIF EST DESTINÉ EXCLUSIVEMENT À ALIMENTER LES AUTOCLAVES TECNO-GAZ PRÉDISPOSÉS.

UNE FOIS INSTALLÉ, LE DÉMINÉRALISATEUR ENTRERA EN FONCTION UNIQUEMENT LORSQUE L'AUTOCLAVE SOLLICITERA DE L'EAU.

EN CAS D'AUTRES UTILISATIONS, L'APPAREIL N'EST PAS COUVERT PAR LA GARANTIE ET TECNO-GAZ SE DÉGAGE DE TOUTE RESPONSABILITÉ EN CAS DE DOMMAGES.

L'appareil est composé de:

- Une électrovanne par l'autoclave, qui ouvre et ferme le débit d'eau en amont d'une série de filtres qui précèdent le cœur du système, à savoir la membrane osmotique, installée dans son récipient spécifique.
- à la sortie de celle-ci s'écoulent deux flux d'eau : le perméat (ou filtrat) composé de l'eau déjà hautement déminéralisée (diminution de la salinité >95%), et le concentré, qui est envoyé à l'égout.
- Ensuite, sur le ligne du perméat, une cartouche en résines déminéralise une nouvelle fois l'eau qui la traverse en neutralisant les sels résiduels.
- Deux clapets à bille à levier permettent de fluxer l'eau à travers les filtres, indépendamment du fonctionnement de l'autoclave, pour les laver lors de leur remplacement.

Lorsque l'autoclave sollicite de l'eau, l'électrovanne s'ouvre et l'eau coule dans le réservoir de l'autoclave.

Lorsque le niveau maximum du réservoir est atteint, l'autoclave met fin à la demande d'eau et tout le système s'éteint.

TEST DE FONCTIONNEMENT

Lorsque les opérations d'installation sont terminées, pour s'assurer que le dispositif fonctionne, allumer l'interrupteur général de l'autoclave et activer le programme de remplissage en eau depuis le déminéralisateur (voir les instructions figurant dans le manuel de l'autoclave). Si le voyant indiquant le niveau max. d'eau dans le réservoir de l'autoclave est éteint l'appareil sollicitera l'arrivée d'eau. Après quelques secondes, le voyant vert du déminéralisateur s'allume et l'eau s'écoule dans le réservoir de l'autoclave. Une fois le niveau max. atteint, le voyant correspondant de l'autoclave s'allume, l'eau n'est plus délivrée et le voyant vert du déminéralisateur s'éteint.

Si le réservoir de l'autoclave est au niveau max., pour s'assurer que le déminéralisateur fonctionne, évacuer l'eau du réservoir grâce au robinet placé à l'arrière de la machine.

Lorsque le voyant indiquant le niveau max. de l'autoclave s'éteint, l'eau commence à être délivrée depuis le déminéralisateur et le voyant vert s'allume. L'eau continue à être délivrée depuis le déminéralisateur jusqu'à l'obtention du niveau max.

CONSEILS D'UTILISATION

- L'APPAREIL N'EST COMPATIBLE QU'AVEC DES AUTOCLAVES TECNO-GAZ PRÉDISPOSÉS.
- MONTER TOUJOURS UN ROBINET EN AMONT DU CIRCUIT DE DÉMINÉRALISATION AFIN DE PRÉVENIR LES FUITES D'EAU ;
- **EN FIN DE JOURNÉE OU EN CAS D'INUTILISATION DE L'AUTOCLAVE, FERMER LE ROBINET EN AMONT DE L'APPAREIL**
- IL EST ABSOLUMENT INTERDIT DE RACCORDER LE DISPOSITIF A LA LIGNE D'EAU CHAUDE !
- LE DISPOSITIF PEUVENT ETRE INSTALLES DANS UN MUR OU SUR UN PLAN DE SOUTIEN
- IL N'Y A PAS DE DÉBIT MINIMUM, LE DÉBIT MAXIMUM EST DE 12 L/H
- PRESSION MINIMUM D'UTILISATION DU DÉMINÉRALISATEUR : 2 PRESSION MAXIMUM : 7 BARS.
- UTILISATION DE L'APPAREIL EST PERMIS DE L'EAU DURETÉ JUSQU'A 200 ° F.
- CONDUCTIBILITÉ DE L'EAU EN SORTIE: < 15 μ S (MICRO SIEMENS). LA DURETÉ EN ENTRÉE N'A PAS D'INFLUENCE.
- LA MEMBRANE ET RESINES DE NEUTRALISER TOUS LES TYPES DE SELS ORGANIQUES ET INORGANIQUES.
- LES CARTOUCHES DOIVENT ÊTRE MANIPULÉES AVEC ATTENTION, LE FABRICANT PRÉCONISE LE PORT DES GANTS DE PROTECTION.
- LE FILTRAGE CARTOUCHES DOIVENT ETRE ELIMINES COMME DECHETS SPECIAUX
- LA DISTANCE ENTRE L'APPAREIL ET L'AUTOCLAVE NE DOIT PAS DÉPASSER 1.5 MÈTRES.
- NE PAS EXPOSER LE DISPOSITIF AU FROID
- NE PAS INSTALLER SOURCES DE CHALEUR
- NE PAS INSTALLER DANS D'AUTRES TAPS

ENTRETIEN ORDINAIRE ET EXTRAORDINAIRE**ENTRETIEN ORDINAIRE:**

L'entretien de l'appareil consiste simplement à changer les cartouches filtrantes et le récipient des résines une fois par an.

CHANGEMENT DES FILTRES ET DES RESINES (Fig. 19):

1. Débrancher le connecteur d'alimentation sur le devant de l'appareil ; Fermer le robinet d'alimentation en eau en amont de le dispositif.
2. Si le dispositif est installé plus bas que l'autoclave, fermer le robinet de remplissage qui se trouve à l'arrière de l'autoclave pour éviter la vidange du réservoir de l'autoclave et inondation conséquente.
3. Positionner le dispositif sur une surface plane et retirer le couvercle, retirer, en les dévissant à l'aide de la clé fournie, le boîtier de la cartouche préfiltre sédiments PP, de la cartouche GAC et de la cartouche filtre carbon block CTO (Fig. 1). Essuyer les légères pertes d'eau avec du papier ou un chiffon.
4. Insérer les cartouches dans les boîtiers et monter, en les vissant, les nouveaux filtres, en retirant la protection transparente (Fig. 2), en faisant attention à ne pas échanger leur position. Visser à fond, sans forcer (Fig. 3).
5. Enlever les clips de sécurité des raccords du récipient des résines (Fig. 4) et enlever les tuyaux de raccordement en poussant la bague de retenue vers le corps du raccord puis en tirant sur le tuyau.
6. Enlever le récipient des résines usées et le remplacer par un neuf en conservant la même orientation (Fig. 5).
7. Remettre les tuyaux dans les raccords en les enfonçant à fond (Fig. 6) et réintroduire les clips de sécurité (Fig. 7).
8. Faire tourner les deux clapets à bille de manière à ce que les leviers soient parallèles aux tuyaux qui entrent et qui sortent des clapets (Fig. 11 & 12), c'est-à-dire en position «ouverte».
9. Ouvrir le robinet d'alimentation en eau en amont de l'appareil et faire couler l'eau au moins une minute (Pos. C Fig. 17).
10. Faire tourner les deux clapets à bille de manière à ce que les leviers soient perpendiculaires aux tuyaux (Fig. 13 & 14), c'est-à-dire en position «fermée».
11. Vérifier que le dispositif se présente de la même manière que sur les figures 15.
12. Noter la date du remplacement des filtres du le dispositif sur l'étiquette. (Fig. 16).
13. Vérifier qu'il n'y a pas de fuite d'eau et remettre le dispositif dans sa position d'origine.
14. Appuyez et maintenez le bouton de l'eau de remplissage manuel du panneau de commande de l'autoclave jusqu'à ce que vous entendiez un bip.

NOTE:

Le remplacement des filtres et des résines est obligatoire après le signal d'autoclave relié et DANS TOUS LES CAS AU BOUT DE 12 MOIS pour ne pas compromettre le bon fonctionnement du système et préserver la membrane osmotique.

PETIT GUIDE DE DÉPANNAGE

PETIT GUIDE DE DÉPANNAGE

N.B. INTERRUPTEUR DE L'AUTOCLAVE ALLUMÉ

<i>Problème</i>	<i>Cause</i>	<i>Première solution (pouvant être effectuée par l'utilisateur)</i>	<i>Deuxième solution Sav tecno-gaz</i>
Ⓐ L'appareil ne produit pas d'eau	1° L'autoclave ne réclame pas d'eau	Vérifier que le voyant max. de l'autoclave est éteint	-
	2° Le robinet d'alimentation est fermé	Vérifier que le robinet qui alimente l'appareil n'a pas été fermé par erreur.	-
	3° Alimentation débranchée	Sûr que vous insérez le connecteur dans la prise de courant correctement préparée sur l'autoclave.	Vérifier que ce contact 1 et 2 point de vente de la tension sur l'autoclave 24 V AC
Ⓑ L'appareil produit peu d'eau	1° Basse pression du réseau hydrique	Vérifier que la pression du réseau hydrique n'est pas inférieure à 2 bars.	Déterminer la cause de la basse pression et y remédier.
	2° Membrane osmotique défectueuse ou usée	Aucune action	Remplacer la membrane osmotique.

Le tableau ci-dessus décrit les problèmes plus courants qui peuvent se vérifier. Tout ce qui n'est pas indiqué dans la troisième colonne est de la compétence de

Tecno-Gaz S.p.a.

Contactez donc le centre de SAV compétent.

ACCESSOIRES INCLUS



COD. SPUA035



COD. SPUA036



COD. SPUA041



COD. 2ZPUA0002

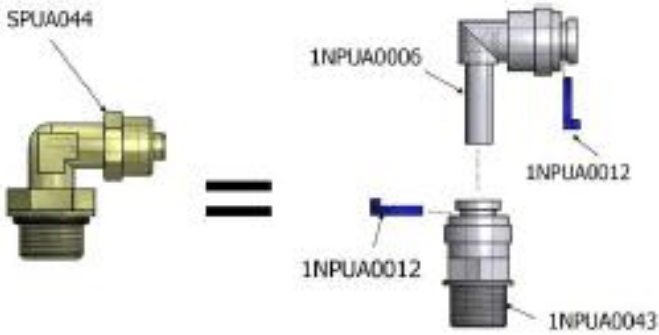

COD. SPUA044

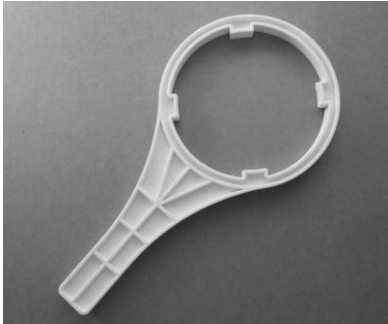

COD. 1NPUA0032

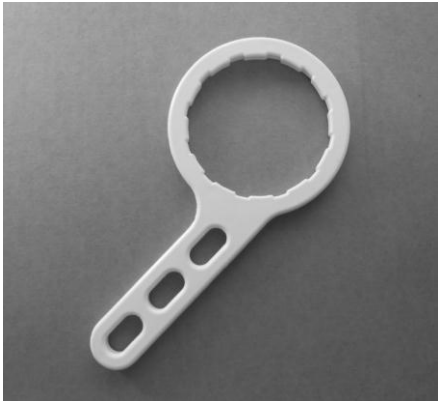

COD. 1NPUA0031

PIECES DE RECHANGE

<i>Code</i>	<i>Description</i>	<i>Quantité</i>
1NPUA0001	Boîtier avec résine et raccords de 1/4" ****	1
1NPUA0048	Carter	1
1NPUA0004	Soupape à bille FF 1/4"	2
1NPUA0005	Raccord en forme de T 2x 1/4" + tige 1/4"	3
1NPUA0006	Courbe F 1/4" - Tige 1/4"	3
1NPUA0007	Raccord en forme de T 1/4"	1
1NPUA0008	Courbe F 1/4" - R1/2"	9
1NPUA0009	SOUPAPE D'ARRÊT 1/4"	1
1NPUA0010	CLIP DOUBLE 2 3/8" - 2"	2
1NPUA0011	CLIP SIMPLE 2-3/8"	2
1NPUA0012	CLIP DE SÉCURITÉ 1/4"	32
1NPUA0013	BOUCHON DU BOÎTIER	3
1NPUA0014	Tôle de base	1
1NPUA0015	Réducteur de flux de 300 1/4"	1
1NPUA0016	Boîtier de filtre	3
1NPUA0017	Joint du boîtier de la cartouche	3
1NPUA0018	Soupape d'arrêt coudée 1/4" - coiffe 1/4"	1
1NPUA0019	Cartouche filtre à membrane RO	1
1NPUA0020	Bouchon du boîtier membrane RO	1
1NPUA0021	Joint de cartouche membrane RO	1
1NPUA0022	Électrovanne 24Vdc	1
1NPUA0023	Soupape d'arrêt coudée 1/4" - coiffe 1/4" (JACO)	1
1NPUA0024	Bague pour coiffe tuyau 1/4"	1
1NPUA0025	Coiffe pour tuyau 14" (âme)	1
1NPUA0026	Filtre Carbon Block CTO ****	1
1NPUA0027	Filtre GAC ****	1
1NPUA0028	Filtre PP sédiments ****	1
1NPUA0029	Membrane RO	1
2NPUA0003	Câblage PURE plus	1

******ON LIVRE LES CARTOUCHES (FILTRES SEDIMENTS, FILTRES CTO, FILTRES GAC ET BOITE RESINES LT0,300 AVEC BRANCHEMENTS RAPIDES) SEULEMENT**

EN UN SEUL KIT:

Cod. OI800NPU

Accessoires fournis :

<i>Code</i>	<i>Description</i>	<i>Quantité</i>
2ZPUA0002	Ensemble raccord de branchement 1/2"	1
1NPUA0031	Clé polygonale pour bouchon de boîtier membrane	1
1NPUA0032	Clé Boîtiers filtres	1
SPUA044	RACC. COUDÉ. orient. Tuyau 1/4"- 1/8"G	1
SPUA041	Réduction 3/8"F - 1/4"F	1
SPUA036	Tuyau 1/4" 8 mètres	1
SPUA035	Bride pour tuyau de vidange 1/4"T x 40 mm	1

CHIFFRES/HORAIRE

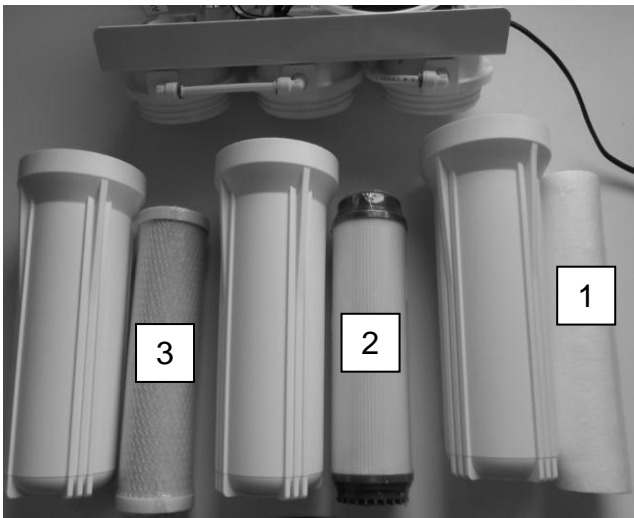

Fig. 1



Fig. 2

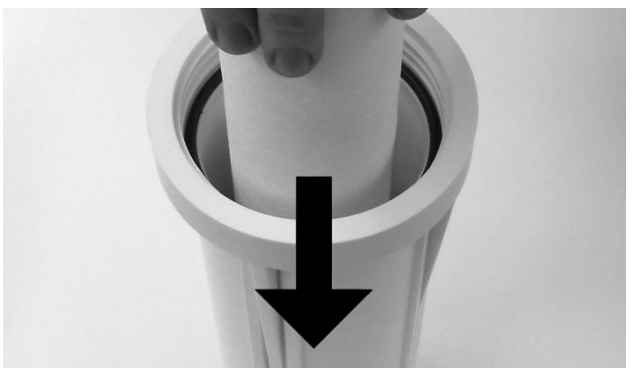

Fig. 3

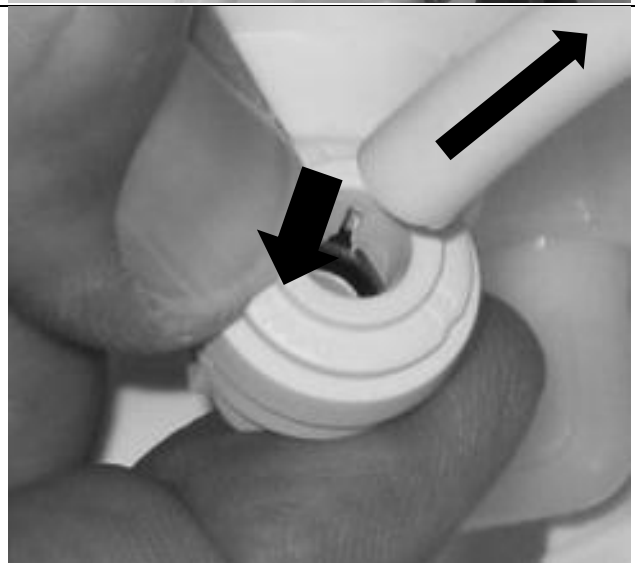
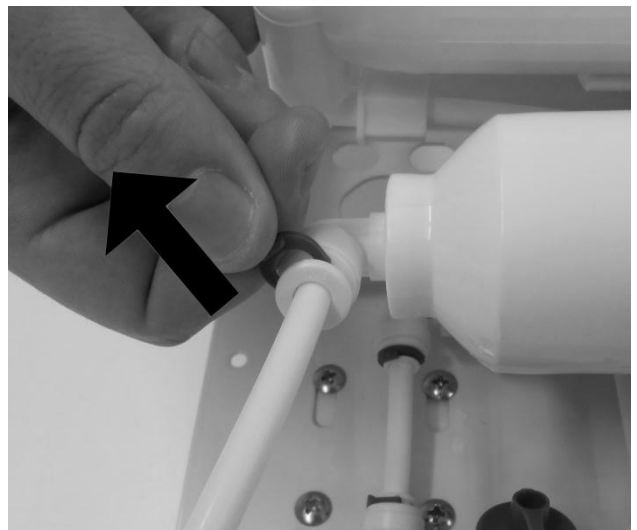

Fig. 4

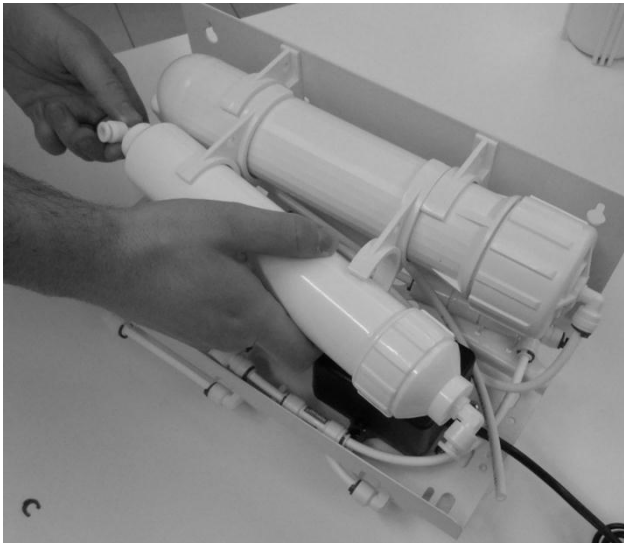

Fig. 5

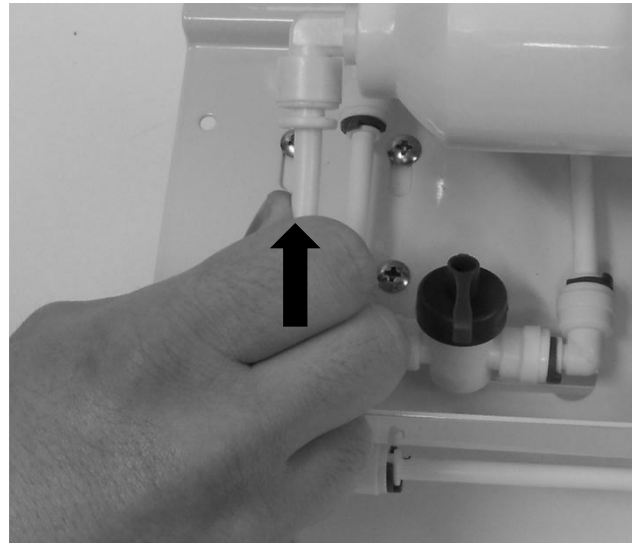

Fig. 6

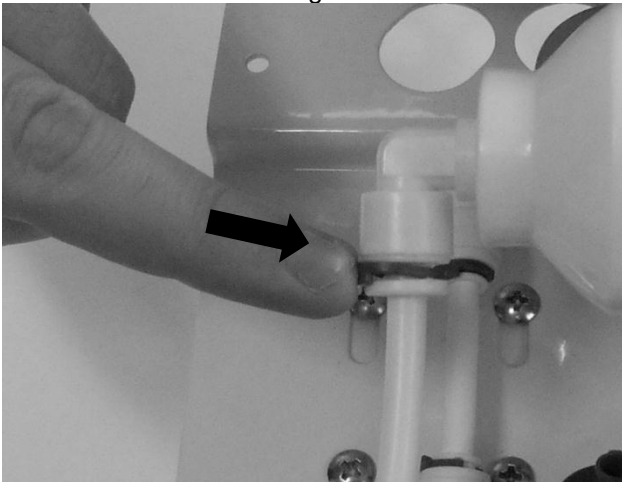

Fig. 7



Fig. 8



Fig. 9

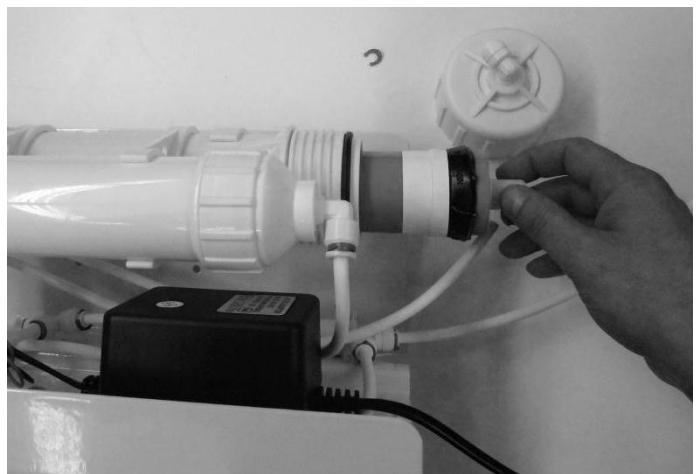

Fig. 10



Fig. 11



Fig. 12

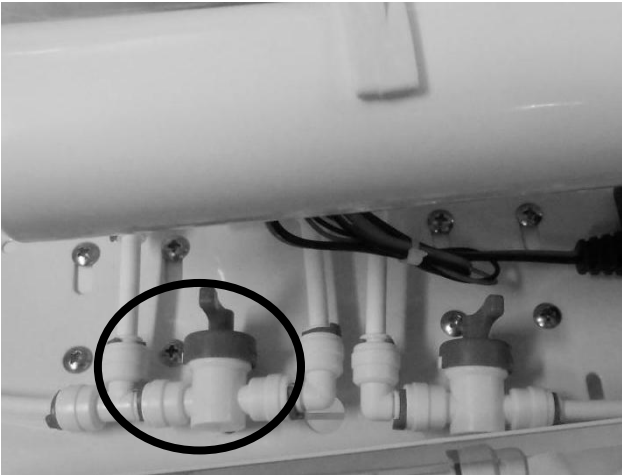

Fig. 13

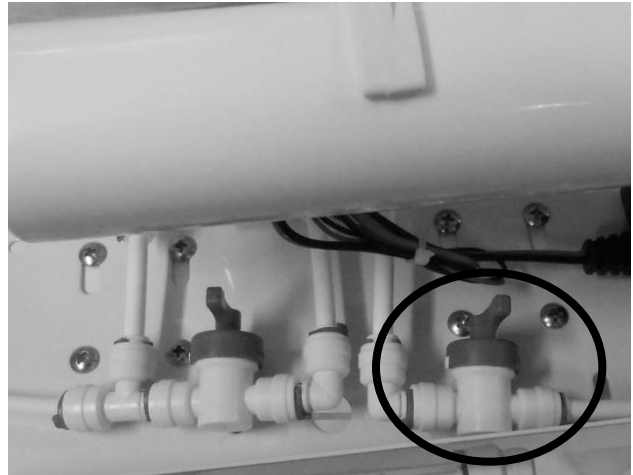

Fig. 14

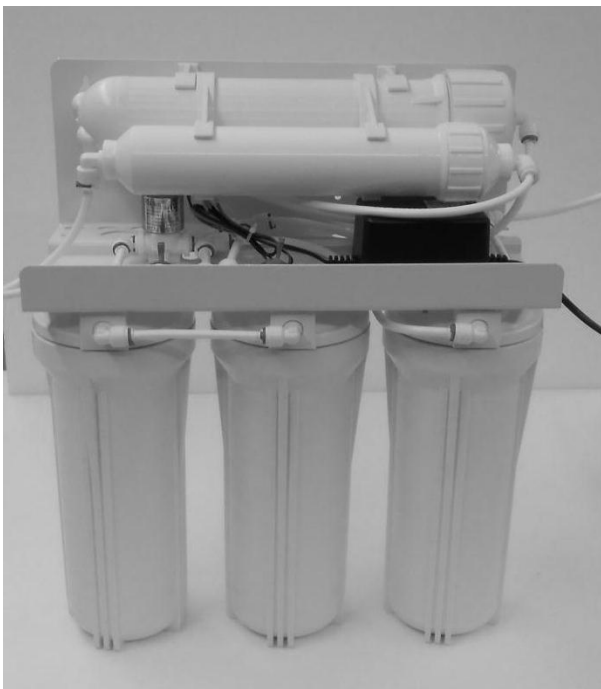
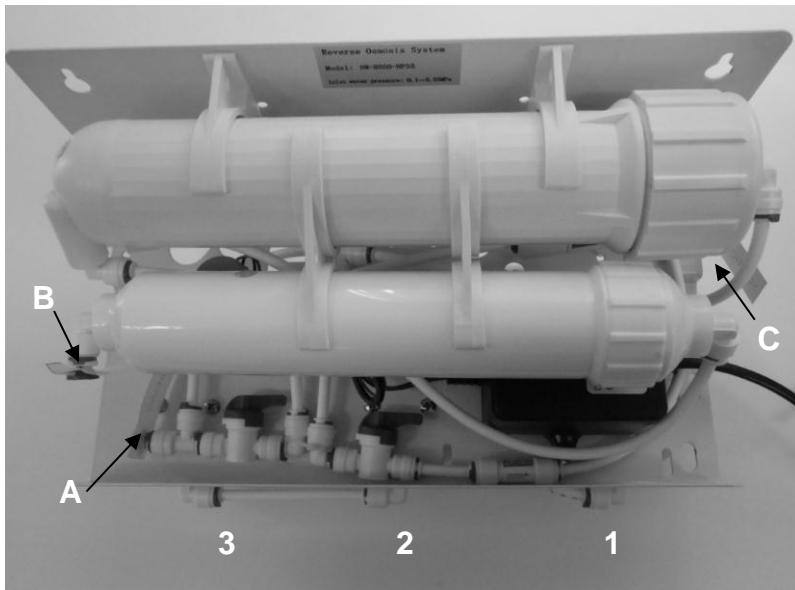

Fig. 15

<p>This filter and the other three components of the kit must be replaced simultaneously connected to the reporting of autoclaves and in any event within one year from installation-replacement date indicated below</p>	<p>Questo filtro e le altre tre componenti del kit devono essere sostituite contemporaneamente alla segnalazione delle autoclavi connesse e comunque entro un anno dalla installazione-sostituzione data indicata</p>
<p>/ /</p>	
<p>Data installazione – Sostituzione Date installation – Replacement</p>	

Fig. 16

Position des raccords de branchement et des préfiltres



A: Eau brute d'entrée
B: Demineralized water output
C: Les eaux usées de sortie

1: Filtre PP
2: Filtre GAC
3: Filtre CTO

Fig. 17

Le branchement PURAPlus aux autoclave:

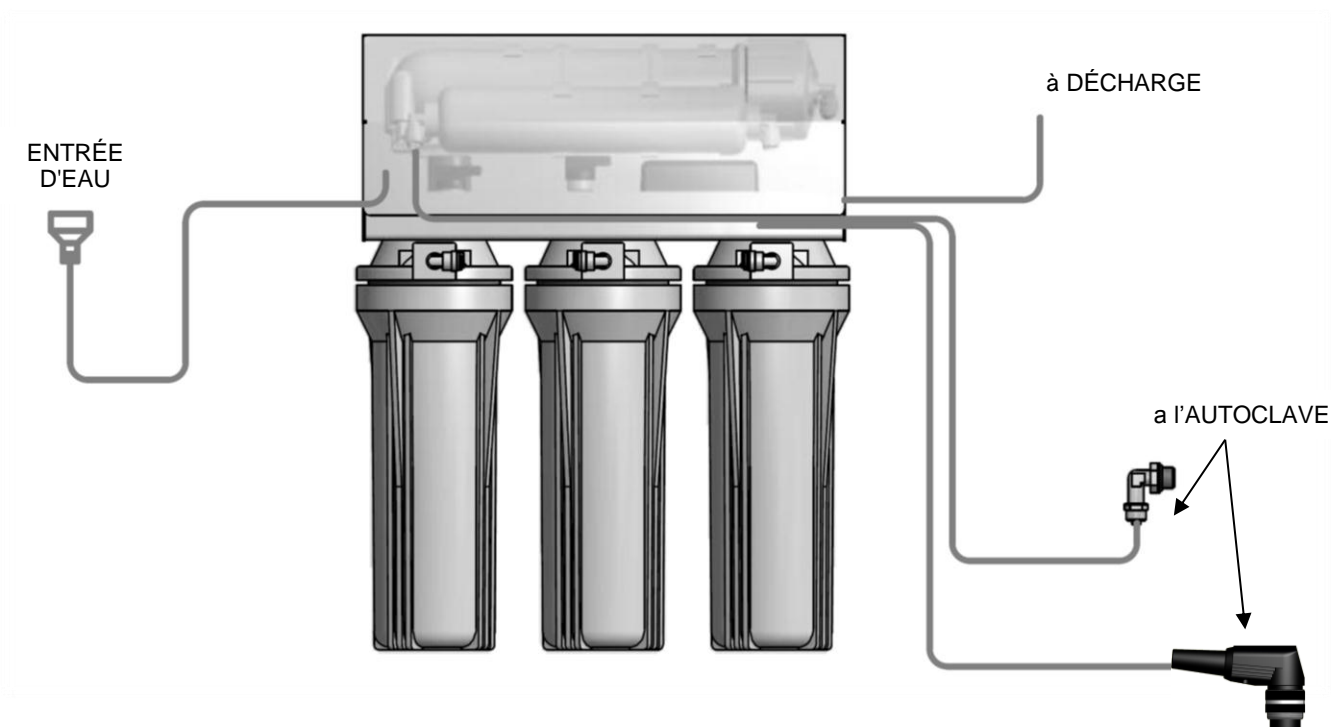

Fig. 18

Système électrique:

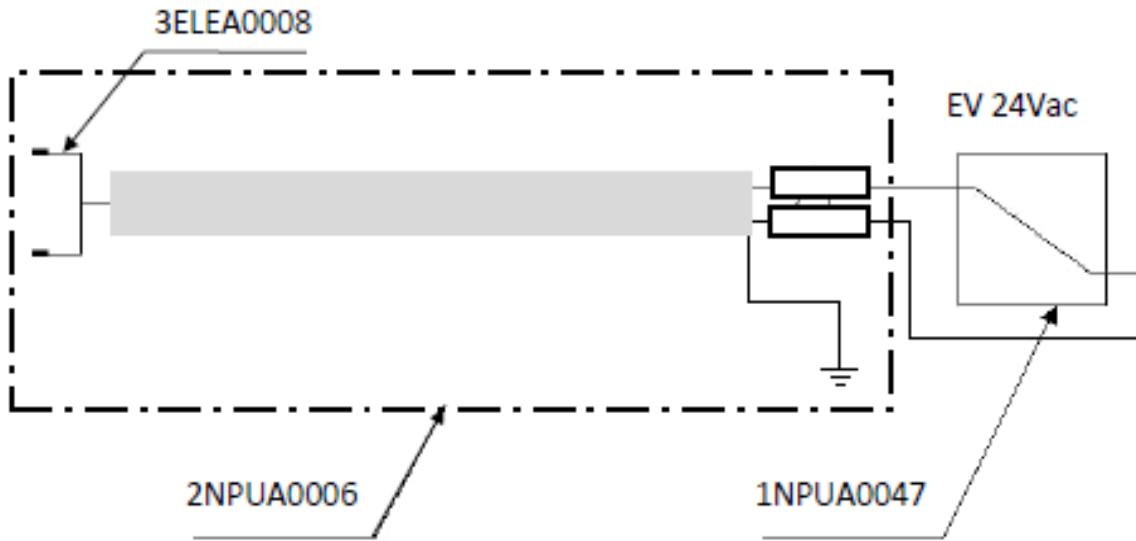

Fig. 19

Système hydraulique:

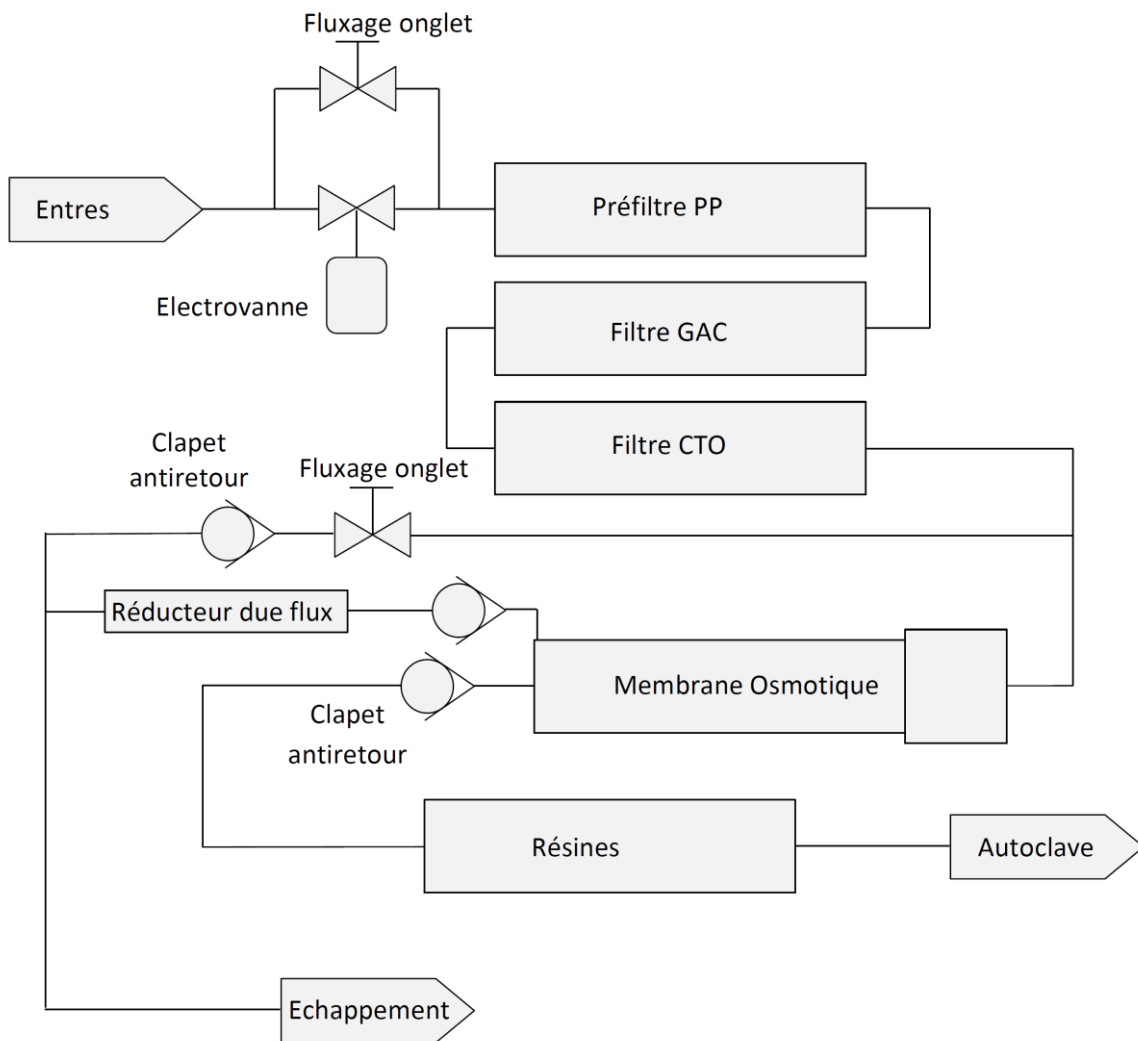

Fig. 20

Explose générale:

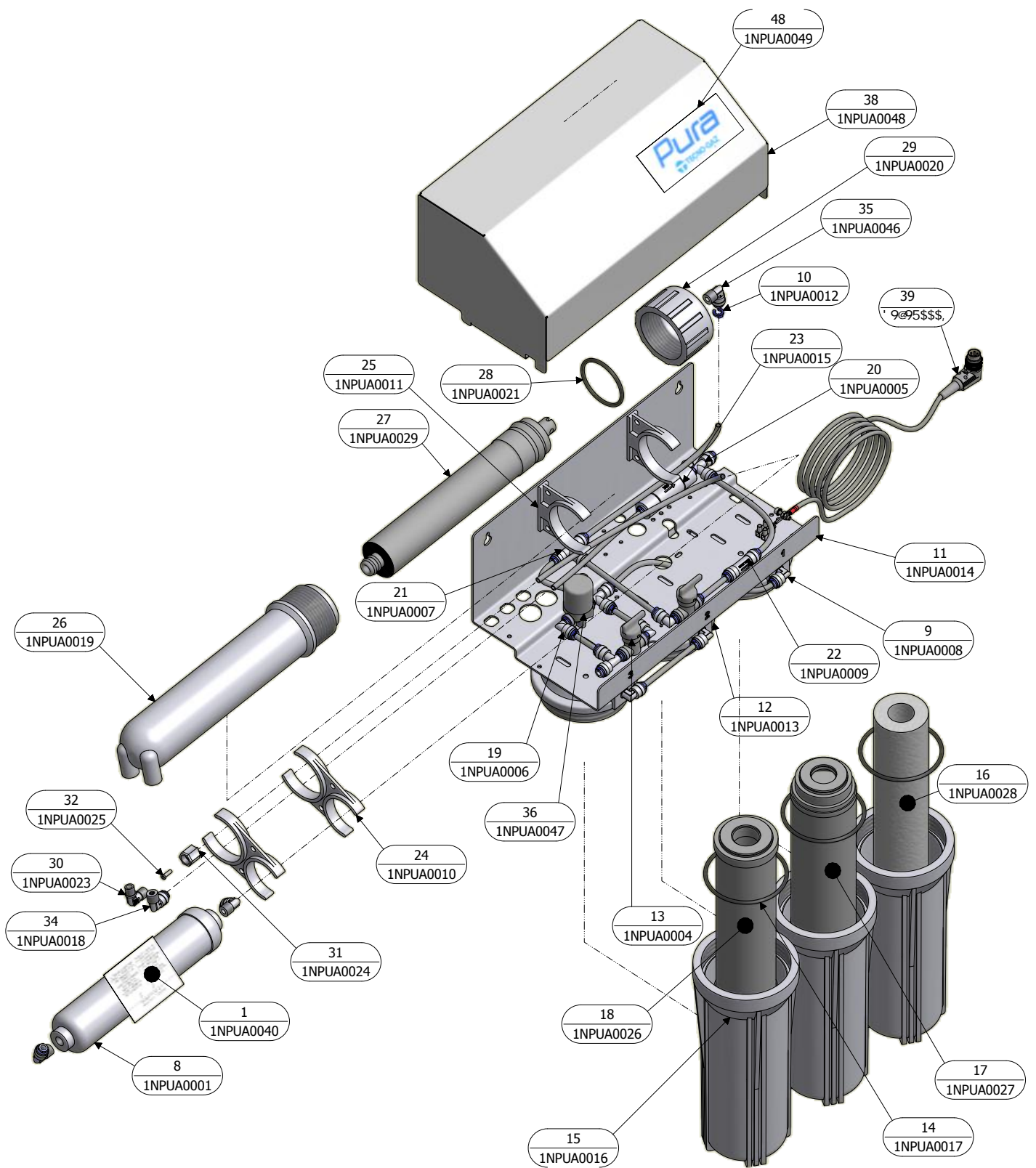

Fig. 21

Konformitätserklärung	2
Garantiebedingungen	3
Verfall des Garantieanspruchs	4
Warenrücksendungen	5
Allgemeine Hinweise und Sicherheitshinweise	6
Kontaktaufnahme und nützliche Adressen	6
Symbolen	6
Vorstellung des Produkts	8
Technische Merkmale	8
Einpackung - Transport - Lagerung	10
Installation	10
Abbau - Entsorgung	12
Betriebsart und Anwendung	13
Hinweise für den Anwender	14
Instandhaltung	15
Störbeheben	16
Zubehör	17
Ersatzteile und entsprechende Dokumentation	18
Abbildungen / Schemata	19

KONFORMITÄTSERKLÄRUNG

Das Gerät beachtet die CE Norm 2006/95/EWG; 2004/108/EWG.

Die Original Erklärung ist hier beigefügt.



GARANTIE

- 1) DAUER: Auf das Produkt wird eine Garantie von 12 Monaten (zwölf) gewährt.
- 2) AUSSCHLIESSUNGEN: Von der Garantie ausgeschlossen sind:
 - a) Auf fehlende Wartung oder Nachlässigkeit des Anwenders oder auf einen unsachgemäßen Gebrauch des Produkts zurückführbare Störungen und Anomalien;
 - b) Regelmäßige Kontrollen und Wartung;
 - c) Reparatur und Austausch von Verschleißteilen, empfindlichen Teilen und Teilen mit einer nicht schätzbaren Lebensdauer, ausgenommen, die Mängel wurden bei Empfang des Produkts festgestellt und mitgeteilt;
 - d) Arbeitskräfte, Entsendung des technischen Personals und Transport;
 - e) Störungen oder Schäden, die auf einen unsachgemäßen Gebrauch und Anwendungsfehler zurückzuführen sind;
 - f) Störungen oder Schäden, die auf Verunreinigungen in den Wasser- und Luftversorgungssystemen, chemische oder elektrische Ereignisse zurückzuführen sind;
 - g) Störungen oder Schäden, die auf nicht ausdrücklich in den Bedienungs- und Wartungsanleitungen angegebene Reinigungsmittel, Desinfektionsmittel, Sterilisierstoffe oder –verfahren zurückzuführen sind.
 - h) Natürliche Verfärbung der Kunststoffteile.
- 3) INSTALLATIONS- UND ABNAHMEPROTOKOLL: Wesentliche Voraussetzung für die Inanspruchnahme der Garantieleistungen ist die Rücksendung des vollständig ausgefüllten und vom Anwender unterzeichneten speziellen Installations- und Abnahmeprotokolls. Dieses Protokoll muss innerhalb von 15 Tagen nach der Installation zurückgesandt werden, da andernfalls die Garantie verfällt.
- 4) GARANTIEGRENZEN: Die Garantie verleiht Anspruch auf den kostenlosen Austausch oder die kostenlose Reparatur der defekten Bauteile. Es besteht kein Anspruch auf den Austausch des kompletten Geräts. Bezüglich der mit dem Markenzeichen TECNO-GAZ oder durch Dritte gefertigten Bauteile, die mit einem eigenen Garantieschein ausgestattet sind, gelten die in diesen Garantiescheinen angegebenen Bedingungen, Grenzen und Ausschließungen.
Die Durchführung von einer oder mehreren Reparaturen während der Garantiefrist führt zu keiner Verlängerung des Garantieanspruchs.
- 5) BEANSTANDUNGEN: Bei Beanstandungen seitens des Käufers bezüglich der Ausübung der Garantieleistungspflicht und der Qualität oder des Zustands des gelieferten Geräts ist der Käufer auf keinen Fall berechtigt, die Bezahlung zu verzögern und/oder zu unterbrechen.
- 6) STREITIGKEITEN: Für Streitigkeiten bezüglich der Anwendung und Auslegung dieses Garantiescheins ist unabhängig von dem Ort, an dem der Kaufvertrag für das Gerät abgeschlossen wurde, das Gericht PARMA (Italien) zuständig.
- 7) AUSNAHMEN: Bezüglich dieser Garantiebedingungen gewährte Ausnahmen führen zu keiner Anerkennung von weiteren Rechten des Käufers und beziehen sich einzig und allein auf den spezifischen Fall.
- 8) WEITERES: Für alle nicht ausdrücklich in diesem Garantieschein erwähnten Umstände gelten die anwendbaren Gesetze des Bürgerlichen Gesetzbuchs der Italienischen Republik.

VERFALL DES GARANTIEANSPRUCHS







Der Garantieanspruch verfällt in folgenden Fällen:

- a) wenn das Gerät Beschädigungen aufweist, die auf Sturz, Feueraussetzung, ausgegossene Flüssigkeiten, Blitzschlag, Naturereignisse oder Witterungseinflüsse oder auf andere nicht auf Fabrikationsmängel zurückführbare Schäden zurückzuführen sind;
- b) wenn die Installation nicht gemäß den Anleitungen von TECNO-GAZ erfolgt und durch nicht autorisiertes Personal durchgeführt wird;
- c) wenn das Gerät durch den Käufer oder nicht autorisierte Dritte repariert, abgeändert oder umgebaut wird;
- d) wenn bei Inanspruchnahme der Garantieleistungen festgestellt wird, dass die Geräteummer entfernt, getilgt, gefälscht, usw. wurde;
- e) wenn das Installations- und Abnahmeprotokoll nicht innerhalb von 15 Tagen nach der Installation ausgefüllt und unterzeichnet zurückgesandt wird;
- f) wenn der Käufer die Bezahlung welcher für den Kauf des Geräts und/oder dessen Wartung geschuldeter Betrags aus welchen Gründen verzögert oder unterbricht;
- g) wenn die in den Bedienungs- und Wartungsanleitungen vorgeschriebene programmierte Wartung nicht in den angegebenen Zeitabständen durchgeführt wird.

WARENRÜCKSENDUNG

1. Die Ware, die zurückgeschickt wird, soll in Originalverpackung eingepackt sein. Falls die Originalverpackung nicht benutzt wird, werden wir die Kosten für eine neue Verpackung in Rechnung gestellt.
2. Die Versandkosten bleiben auf Last vom Kunden ;
3. Der Kunde soll Hersteller mitteilen, dass Ware zurückgeschickt wird. Hersteller wird die entsprechende schriftliche Genehmigung geben.
Bitte benutzen Sie das entsprechende beigefügte Formular für die Rücksendung;
4. Bitte teilen Sie die folgenden Angaben:
 - Artikelnummer vom Produkt;
 - Die Rechnungs- oder Lieferscheinnummer von Hersteller;
 - Matrikelnummer;
 - Info über das entstandene Problem;
 - Ticketnummer oder eine Kopie von der Formular für die Rücksendung mit.
5. Die Warenrücksendungen wird erst akzeptiert, nachdem das Material überprüft wurde. Falls das Material als nicht konform urteilt wird, beachtet sich T Hersteller das Recht, dem Kunden die Ware zurückzuschicken;
6. Überprüfungs- und Versandkosten werden von Fa. Hersteller in Rechnung gestellt;
7. Die im Garantierahmen umgetauschten Ersatzteile werden ab Werk Hersteller ausgeschickt;
8. Wenn der umgetauschte Teil nicht zurückgeschickt wird, wird Hersteller das in Rechnung stellen;
9. Hersteller akzeptiert keine Rücksendung vom Endkunden;
10. Bitte beachten die o. g. Punkte, um Geräte zu schicken, die repariert werden sollen.

ALLGEMEINE HINWEISE UND SICHERHEITSHINWEISE

-  Sicherstellen, dass das Gerät mit der korrekten Spannung versorgt wird.
-  Das unter der Arbeitsebene.
-  Sicherstellen, dass die Anlage geerdet ist.
-  Die Maschine mit einem trockenen Tuch reinigen.
-  Vor jeglichem Eingriff am Gerät den Netzstecker ziehen.
-  Ausschließlich Originalersatzteile verwenden.

Das Nichtbeachten der oben genannten Punkte führt zum Verfall jeder Form von Verantwortung seitens Hersteller.

KONTAKTAUFNAHME UND NÜTZLICHE ADRESSEN

Der Technische Kundendienst muss beim Vertrieb, der die Rechnung über dieses Gerät erstellt hat, oder direkt beim Hersteller angefordert werden:

TECNO-GAZ S.p.A.

Str. Cavalli n°4 – Sala Baganza – Parma – ITALIA. Tel. +39 521 8380 - Fax +39 521 833391

E-Mail : info@tecnogaz.com

<http://www.tecnogaz.com>

SYMBOLLEN



Hersteller:

Tecno-Gaz S.p.A. – Strada Cavalli, 4, 43038, Sala Baganza, Parma



Gemäß der RICHTLINIE 2002/96/EU weist dieses Zeichen darauf hin, dass da Gerät am Ende seiner Lebensdauer nicht als Hausmüll entsorgt werden darf.



Allgemeine Hinweise und Informationen für den Anwender.



Die Anweisungen neben diesem Zeichen befolgen.







Konform mit den Richtlinien 2006/95/EWG; 2004/108/EWG und darauf. Abänderungen und Ergänzungen.

PE

Äquipotentialpunkt.



Schutzerdung.

	Betriebserdung.
	Wechselstrom.
	Achtung: Stromschlaggefahr!
	Die Bedienungsanleitungen aufmerksam lesen.
	Angewandtes Teil.
POS.	Position (Nummer, der das Bauteil auf den Abbildungen oder den Plänen entspricht).
Fig./Abb.	Abbildung.
Ω	Ohm (Maßeinheit des elektrischen Widerstands).
s	Sekunden (Maßeinheit der Zeit).
W	Watt (Maßeinheit der Leistung).
Hz	Hertz (Maßeinheit der Frequenz).
mm	Millimeter (Maßeinheit der Länge).
A	Amperé (Maßeinheit des elektrischen Stroms).
V	Volt (Maßeinheit der elektrischen Spannung).
Pa	Pascal (Maßeinheit des Luftdrucks).
°C	Grad Celsius (Maßeinheit der Temperatur).
kg	Kilogramm (Maßeinheit des Gewichts).

VORSTELLUNG DES PRODUKTS

PURA Plus ist ein Entsalzer, Zubehör der Autoklaven TECNO-GAZ S.p.A. Mit diesem Produkt werden die Mineralsalze im aus dem Wassernetz kommenden Wasser eliminiert, um den Autoklav mit demineralisiertem Wasser zu versorgen.



DIE EINSPEISUNG MIT NICHT DEMINERALISIERTEM WASSER BEEINTRÄCHTIGT DIE FUNKTIONSTÜCHTIGKEIT DES AUTOKLAVEN.

DEN ENTSALZER NUR AN ENTSPRECHEND AUSGERÜSTETE AUTOKLAVEN DER TECNO-GAZ ANSCHLIESSEN.

MERKE: ZUM ANSCHLIESSEN DAS GERÄT AN TECNO-GAZ -AUTOKLAVEN SIEHE ANGABEN IN DER GEBRAUCHSANLEITUNG DES AUTOKLAVEN (Abb. 18).

TECHNISCHE MERKMALE***Mechanische Merkmale:***

Gebrauchsumgebungstemperatur	+5°C ÷ +30°C
Abmessungen des Geräts (L,H,T)**	360 mm, 460 mm, 190 mm
Abmessungen der Verpackung (L,H,T)**	400 mm, 320 mm, 320 mm
Gewicht des Geräts	3,5 Kg
Gewicht des verpackten Geräts	4 Kg
Gerätefarbe	Weiß
Material des Gerätegehäuses	Stahl Fe370 – ABS

** L = Länge H = Höhe T = Tiefe

Elektrische Merkmale:

Versorgungsspannung	24 V AC ±10%
Phasenzahl	1
Versorgungsfrequenz	50-60 Hz
Max. aufgenommene Leistung	10 W
Zündschutzart	PE
Schutztyp	3
Anschlusstecker	3 X 0.75 L = 2 m

Hydraulische Merkmale:

Durchsatz bei Versorgungsdruck 3.4 bar	12l/h (con T=20° e C= 560 µS)
Höchst- und Mindestdruck der hydraulischen Anlage	(2 ÷ 7) bar
Leitfähigkeit des Wasser nach des Gerät	< 15 µS
Max. Installationsabstand des Gerät zum Autoklaven	1.5 Meter
Vom Harz neutralisierte Salze	Anorganische Salze

Produktion bei 20 ° C und 560 µS

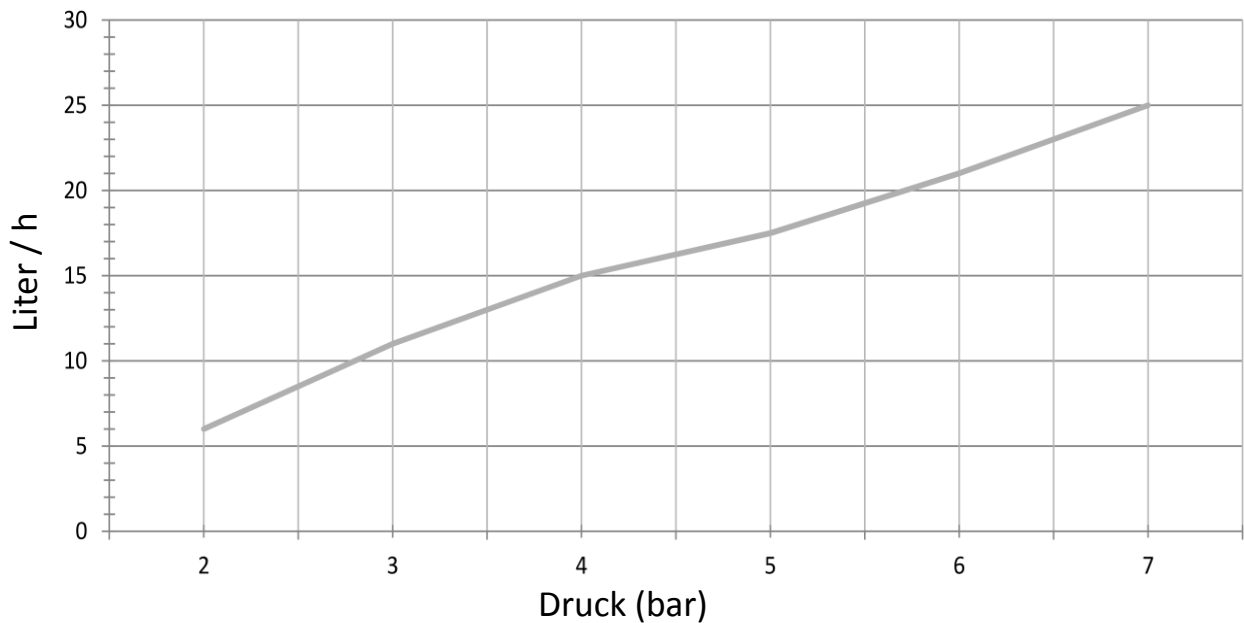

Das Kurvenbild bezieht sich auf eine Wasserversorgung mit elektrischer Leitfähigkeit von 560 µS/cm

Der Härtegrad des einlaufenden Wassers bestimmt die Lebensdauer der Filterpatrone und folglich die abgegebenen Liter.

EINPACKUNG - TRANSPORT - LAGERUNG

Das Gerät ist in Nylon eingewickelt und in einem Wellpappkarton untergebracht.

Die Stabilität wird durch die Kartonverstärkungen und das im Karton untergebrachte Zubehör gewährleistet.

Die Einlagerung des Produkts zeigt keine besonderen Probleme; es können in der Tat bis zu 5 Kartons des gleichen Produkts übereinander gestellt werden und es bestehen keine Einschränkungen wegen Warenverderblichkeit, wenn die Kartons bei einer Temperatur zwischen 0 und 50 °C gelagert werden. Die Originalverpackung muss über die gesamte Garantielaufzeit aufbewahrt werden, denn nur diese Verpackung verhindert Beschädigungen während dem Transport.

Das Nichtbeachten der oben genannten Hinweise führt zum Verfall der Garantie.

INSTALLATION

WICHTIGE:

- A. NICHT UNTER ANDEREN WASSERHÄHNEN INSTALLIEREN, AUS DENEN WASSER AUF DEN WATER CLEAN TROPFEN KÖNNTE.
- B. NICHT IN DER NÄHE VON WÄRMEQUELLEN INSTALLIEREN.**
- C. DEN DAS GERÄT NICHT IM FREIEN INSTALLIEREN, DENN FROST KÖNNTE DAS GERÄT IRREPARABEL BESCHÄDIGEN.
- D. DAS GERÄT MUSS DERART AUFGESTELLT WERDEN, DASS DER AUSLASSANSCHLUSS AUF EINER HÖHEREN EBENE ALS DER EINLASSANSCHLUSS DES AUTOKLAVS LIEGT. WENN NICHT MUSS DER HAHN IM FALL VON WARTUGEN GESCHLOSSEN WERDEN. DAS UM ZU VERMEIDEN, DASS DIE WASSER AUSLÄUFT.
- E. EINEN HAHN MIT EINEM MÄNNLICHEN ANSCHLUSS ¾" (STANDARDANSCHLUSS FÜR WASCH-/SPÜLMASCHINEN) AN DER WASSERVERSORGUNGLEITUNG INSTALLIEREN, UM DAS GERÄT ZU SPEISEN. ES IST MÖGLICH AUCH DIE ½" ANSCHLUSS MIT ENTSPRECHENDEN HAHN ZU BENUTZEN (SEHEN SIE ZUBEHÖR REF. 2ZPUA0002)
- F. EINE ABWASSERLEITUNG REALISIEREN, ÜBER DIE DAS VON DAS GERÄT ERZEUGTE ABWASSER ABGELASSEN WIRD; DAZU EVENTUELL DEN BEIGESTELLTEN RING VERWENDEN (Code SPUA035), DER AM WASCHBECKENSIPHON ZU INSTALLIEREN IST.

ANMERKUNG 1: Das Gerät kann aufgelegt auf den Filtern oder an der Wand aufgehängt mit nach unten gerichteten Filtern installiert und durch die entsprechenden Bohrungen im Bügel befestigt werden

ANMERKUNG 2: Sicherstellen, dass die Mindeststand-Led des Reinwasserbehälters des Autoklavs eingeschaltet ist. Wenn diese nicht eingeschaltet ist, das Wasser durch den an der Rückseite des Autoklavs angebrachten Hahn ablassen (siehe Bedienungsanleitungen des Autoklavs).

Prüfen Sie nach der Installation immer den korrekten Betrieb des Geräts.

1. Das Gerät am gewünschten Installationsort aufstellen. Wenn das Gerät an der Wand installiert werden soll, an derselben auf einer horizontalen Linie im Abstand von 307 mm Bohrungen zum Befestigen von Gerät herstellen. Das Gerät mit vertikal positionierten und nivellierten Filtern mit 2 Dübeln an der Wand befestigen. Die Dübel müssen eine Tragfähigkeit von mindestens 5 kg haben.
2. Das Reduzierstück $\frac{3}{4}$ " W– $\frac{1}{4}$ " W (Code SPUA041) am Hahn (unter Punkt E INSTALLIERT) der Wasseranlagenversorgung anbringen. Alternativ benutzen Sie die $\frac{1}{2}$ " Anschluss mit Hahn 2ZPUA0002
3. Schließen Sie den Versorgungshahn mit einem mitgelieferten $\frac{1}{4}$ "-Schlauchteil (Cod. SPUA036) an den Wassereinlaufstutzen des Geräts an.

4. Das drehbare Anschlusskniestück $\frac{1}{4}$ "W – $\frac{1}{4}$ "T (Code SPUA044) an den speziellen hinteren Wasserversorgungsanschluss des Autoklavs anschließen (siehe Bedienungsanleitungen des Autoklavs).
5. Ein Schlauchstück zu $\frac{1}{4}$ " an den Wasserablassanschluss von Das Gerät anschließen.
Wichtig: Wenn Das Gerät auf einer unter dem Einlassanschluss des Autoklavs liegender Ebene installiert ist, SIND DIE WICHTIGEN HINWEISE UNTER DEM VORHERGEHENDEN PUNKT D zu befolgen.
6. Das andere Ende des unter Punkt 5 genannten Rohres an den am Autoklav festgeschraubten Anschluss (unter Punkt 4 erwähnt) anschließen.

7. Schließen Sie den Ablaufstutzen des Geräts ebenfalls mit einem $\frac{1}{4}$ "-Schlauchteil an die Abwasserleitung an und verwenden Sie dazu die mitgelieferte Schelle (SPUA035) des vorhergehenden Punkts F.

8. Stecken Sie das Netzkabel des den Geräts an die entsprechende Buchse auf der Rückseite des Autoklaven.

9. Drehen Sie die beiden Kugelhähne, so dass der Hebel parallel zu den Rohren geht in die und aus der gleichen (Abb. 11 , 12).
10. Drehen Sie die Hahn und lassen Sie die Wasser wenigsten 1 Min. fließen.
11. Drehen Sie den Wasserhahn vor. (Abb. 13 & 14).
12. Stellen Sie sicher, dass der endgültige Zustand der des Geräts an, die ähnlich ist in Abb. 15 & 17.
13. Notieren Sie sich die Geräte dem Datum der Installation der gleichen (Abb. 16).
14. Die Konfiguration und Programmierung des Autoklaven sind im Handbuch des

Autoklaven selbst gegeben.

15. Drücken Sie den Druck für Wasserentsorgung im Bedienpaneel, und halten Sie den Druck gedrückt, bis wann Sie das akustische Signal hören.
16. Die Einstellwerten und Programme vom Sterilisator finden Sie in der Gebrauchsanweisung vom Sterilisator.

ABBAU - ENTSORGUNG

Richtlinie 2002/96/EG über Elektro- und elektronische Altgeräte (RAEE).

Gemäß der RICHTLINIE 2002/96/EU weist dieses Zeichen darauf hin, dass da Gerät am Ende seiner Lebensdauer nicht als Hausmüll entsorgt werden darf.

Das Gerät kann den entsprechenden Entsorgungsstellen für elektrische und elektronische Altgeräte übergeben oder dem Händler beim Kauf eines gleichwertigen Produkts zurückgegeben werden.

Der Anwender ist dafür zuständig, das Gerät den Entsorgungsstellen zu übergeben.

Für genauere Informationen bezüglich der Entsorgung ist der örtliche Abfallentsorgungsdienst zu kontaktieren.

Die korrekte Entsorgung der Altgeräte trägt zum Umweltschutz bei und verhindert somit negative Auswirkungen auf die Gesundheit.

Zu widerhandlungen können gesetzlich verfolgt werden

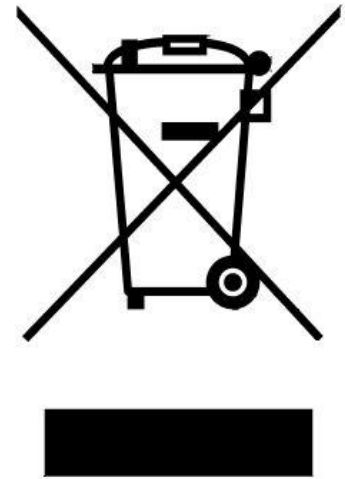

Für das gebrauchte und folglich kontaminierte Produkt sowie für dessen Rückstände werden nachfolgend die entsprechenden CER-Entsorgungscodes aufgeführt:

Beschreibung	CER-Entsorgungscode
Ablagerungspatrone	190901
Aktivkohlepatrone GAC	190904
Aktivkohlepatrone CTO	190904
Kunstharzpatrone	190905
Membran TFC 50 GPD	190901



DIE ERSCHÖPFTEN PATRONEN MÜSSEN IN VERSCHLOSSENE UND VERSIEGELTE ZELLOPHANBEUTEL GEGEBEN WERDEN.

BETRIEBSART UND ANWENDUNG

DAS GERÄT IST NUR ZUM VERSORGEN DER ENTSPRECHEND VORGERÜSTETEN AUTOKLAVEN VON DER HERSTELLER BESTIMMT.

NACH DER INSTALLATION SETZT SICH DER WATER CLEAN NUR IN BETRIEB, WENN DER AUTOKLAV WASSER ANFORDERT.

DER EINSATZ ZU ANDEREN ZWECKEN IST NICHT IN DER GARANTIE VORGESEHEN UND DAHER HAFTET TECNO-GAS NICHT FÜR EVENTUELLE SCHÄDEN.

Das Gerät besteht aus:

- Einem vom Autoklaven gesteuerten Magnetventil, Das öffnet und schließt den Fluß des Wassers vor oberhalb einer Reihe von Filtern öffnen, die vor dem Kern des Systems, d.h. der in ihrem spezifischen Behälter untergebrachten osmotischen Membran, installiert sind.
- Am Ausgang derselben sind zwei Wasserströme vorhanden: Das aus bereits stark entmineralisiertem Wasser bestehende Permeat (Ausfällung der Salze > 95%) und das Konzentrat, das dem Ablass zugeführt wird.
- Darauf folgt an der Permeatleitung eine Harzpatrone, die das durchfließende Wasser weiter entmineralisiert, indem die Salzreste neutralisiert werden.
- Zwei Kugelventile mit Hebel erlauben das vom Autoklavbetrieb unabhängige Fluten mit Wasser durch die Filter, um die Reinigung während des Filterwechsels durchzuführen.

Sobald der Autoklav Wasser anfordert, öffnet sich das Magnetventil und das Wasser wird in den Tank des Autoklavs geleitet. Sobald der Höchststand im Tank erreicht ist, unterbricht der Autoklav die Wasseranforderung und das gesamte System schaltet sich aus.

BETRIEBSPRÜFUNG

Nach der Installation muss der einwandfreie Betrieb der Vorrichtung überprüft werden. Dazu wird der Hauptschalter des Autoklaven eingeschaltet und das Wasserladeprogramm am Gerät aktiviert (siehe Bedienungsanleitungen im Autoklavenhandbuch).

Wenn die den Höchststand im Autoklaventank anzeigende Led gelöscht ist, wird Wasser vom Gerät angefordert. Nach einigen Sekunden schaltet sich die grüne Led des Gerät ein und das Wasser fließt in den Autoklaventank. Sobald der Höchststand erreicht ist, schaltet sich die entsprechende Led des Autoklaven ein, die Wasserzufuhr wird unterbrochen und die grüne Led des Gerät wird gelöscht.

Zum Prüfen des einwandfreien Betriebs des Gerät bei bereits bis an den Höchststand gefülltem Autoklaventank muss das Wasser aus dem Tank abgelassen werden, indem der Hahn an der Maschinenrückseite geöffnet wird. Sobald sich die Led Autoklavenhöchststand löscht, beginnt die Wasserabgabe des Gerät und die grüne Led schaltet sich ein. Der Gerät führt dem Autoklaven Wasser zu, bis der Höchststand im Tank erreicht ist.

HINWEISE FÜR DEN ANWENDER

- DEN GERÄT NUR AN AUTOKLAVEN ANSCHLIESSEN, DIE FÜR DIESES GERÄT AUSGERÜSTET SIND.
- IMMER EINEN HAHN VOR DEM ENTSALZUNGSKREIS MONTIEREN, SODASS ÜBERSCHWEMMUNGEN AUSGESCHLOSSEN SIND.
- **AM ENDE DES ARBEITSTAGES ODER WENN DER AUTOKLAV EINIGE TAGE NICHT BENUTZT WIRD, DEN VOR DEM GERÄT INSTALLIERTEN HAHN SCHLIESSEN.**
- ES IST STRENGSTENS VERBOTEN DEN GERÄT AN DEN WARMWASSERZULAUF ANZUSCHLIESSEN!
- KANN INSTALLIERT GERÄT WERDEN, IN A WAND ODER UNTERSTÜTZUNG AUF EIN PLAN.
- ES IST KEIN MINDESTFLUSS VORGEGEBEN. DER MAXIMAL ZULÄSSIGE FLUSS BETRÄGT 12l/h.
- GRENZWERTE (MIN. UND MAX.) FÜR DEN BETRIEBSDRUCK DES WATER CLEAN: von 2 bis 7 bar
- VERWENDUNG VON GERÄT IST ERLAUBT MIT MAX HÄRTE DES ANKOMMENDEN WASSERS VON 200 ° F.
- LEITFÄHIGKEITSWERT AM AUSLAUF: < 15 µS/cm (Micro Siemens / cm); DIE WASSERHÄRTE AM ZULAUF HAT KEINEN EINFLUSS.
- DIE MEMBRAN UND HARZE NEUTRALISIEREN ALLE ARTEN VON ORGANISCHER UND ANORGANISCHER SALZ
- DIE PATRONEN SOLLEN MIT NORMALER VORSICHT GEHANDHABT WERDEN. IN DER PACKUNG WIRD DAS TRAGEN VON SCHUTZHANDSCHUHEN EMPFOHLEN
- PATRONEN FILTER ZU SMALTITE ALS BESONDERE VERWEIGERUNG (VGL. PAR. 6)
- DEN GERÄT IN EINEM ABSTAND NICHT ÜBER 1.5 METER ZUM AUTOKLAVEN INSTALLIEREN.
- DEN GERÄT KEINEM FROST AUSSETZEN
- NICHT IN DER NÄHE VON WÄRMEQUELLEN INSTALLIEREN
- NICHT UNTER ANDEREN WASSERHÄHNEN INSTALLIEREN

INSTANDHALTUNG

ORDENTLICHE WARTUNG:

Die Wartung von Gerät besteht aus dem Wechsel der Filterpatronen und des Harzbehälters. Dieser Wechsel ist einmal jährlich durchzuführen.

FILTER- UND HARZWECHSEL:

1. Trennen Sie das Netzteil an das Gerät und schließen Sie den Wasserhahn vor dem Gerät.
2. Wenn Gerät auf ein niedrigeres Niveau als Steri eingebaut ist, schließen Sie den Wasserhahn, der hinter dem Steri ist. Das um zu vermeiden, dass sich der Tank entleert, und ein entsprechendes Überschwemmen entsteht.
3. Stellen Sie das Gerät auf eine ebene Fläche und nehmen Sie den Deckel ab. Entfernen Sie durch Abschrauben mit dem mitgelieferten Schlüssel (1NPUA0032) den Behälter der Patrone Vorfilter Sedimente PP, der Patrone GAC und der Patrone Carbon Block Filter CTO (Abb. 1). Das auslaufende Wasser mit Papier oder Lappen aufnehmen.
4. Setzen Sie die Patronen in die Behälter und montieren Sie durch Anschrauben die neuen Filter (entfernen Sie den transparenten Schutz (Abb. 2) und achten Sie darauf, ihre jeweilige Position nicht zu verwechseln. Die Filter gut aber nicht zu kräftig festschrauben (Abb. 3).
5. Die Sicherheitsklipps von den Anschlüssen des Harzbehälters entfernen (Abb. 4) und die Verbindungsrohre abziehen, indem der Haltering in Richtung Anschlusskörper gedrückt und dann am Schlauch gezogen wird.
6. Den Behälter des erschöpften Harzes entfernen und durch einen neuen Harzbehälter ersetzen; dabei auf die korrekte Ausrichtung achten (Abb. 5).
7. Die Rohre wieder in die Anschlüsse einsetzen und bis zum Anschlag drücken (Abb. 6); die Sicherheitsklipps wieder anbringen (Abb. 7).
8. Die beiden Kugelventile derart drehen, dass die Hebel parallel zu den in die Ventile eintretenden und aus diesen austretenden Rohren sind (Abb. 11 & 12) , d.h. in Position "offen" sind.
9. Den Wasserversorgungshahn oberhalb von Gerät öffnen und mindestens 1 Minute Wasser durchlaufen lassen (Pos. C Abb.17).
10. Die beiden Kugelventile derart drehen, dass die Hebel senkrecht zu den Rohren sind (Abb. 13 & 14) , d.h. in Position "geschlossen" sind.
11. Überprüfen, dass der Endzustand von Gerät dem auf den Abb. 15 dargestellten Zustand entspricht.
12. Wir empfehlen, das Umtauschdatum im Filter von Gerät zu schreiben (Abb. 16).
13. Überprüfen, dass keine Wasserleckagen vorhanden sind und Gerät wieder in die ursprüngliche Position bringen.
14. Drücken Sie den Druck für Wasserentsorgung im Bedienpaneel, und halten Sie den Druck gedrückt, bis wann Sie das akustische Signal hören.

ANMERKUNG:

Der Filter- und Harzwechsel ist unbedingt bei der entsprechenden Anzeige des angeschlossenen Autoklavs und AUF JEDEN FALL NACH 12 MONATEN notwendig, damit die Funktionstüchtigkeit der Anlage nicht beeinträchtigt und die osmotische Membran geschützt wird.

STÖRBEHEBEN

TABELLE DEFEKTSUCHE

Anmerkung: BEI EINGESCHALTETEM AUTOKLAVENSCHALTER

<i>Störung</i>	<i>Ursache</i>	<i>Behebung durch den Anwender</i>	<i>Behebung durch den Techniker von TECN-GAZ</i>
<p>Ⓐ</p> <p>Das Gerät erzeugt kein Wasser</p>	1. Der Autoklav fordert kein Wasser an.	Kontrollieren, dass die Höchststand-Led des Autoklavs gelöscht ist (siehe PAR 8).	-
	2. Der Wasserhahn ist geschlossen.	Kontrollieren, dass der Gerät versorgende Hahn nicht irrtümlicherweise geschlossen wurde.	-
	3. Wasserversorgung unterbrochen.	Sicher, dass Sie beim Einlegen der Stecker in die Steckdose richtig vorbereitet ist.	Prüfen Sie, ob dieser Kontakt 1 und 2 Steckdose 24 V AC
<p>Ⓑ</p> <p>Das Gerät erzeugt wenig Wasser</p>	1. Niedriger Wasserleitungsdruck.	Kontrollieren, dass der Wasserleitungsdruck nicht unter 2 bar liegt.	Nach der Ursache des niedrigen Drucks forschen und die Ursache beheben.
	2. Defekte oder erschöpfte osmotische Membran.	Kein Eingriff.	Die osmotische Membran auswechseln.

Die oben genannten Beispiele betreffen mögliche Störungen. Alles was über die in der dritten Spalte beschriebenen Vorgänge hinausgeht, unterliegt der Kompetenz der Tecno-Gaz S.p.A.

Wenden Sie sich also bei allen anderen Fällen an das Kundendienstzentrum

MITGELIEFERTES ZUBEHÖR



COD. SPUA035



COD. SPUA036

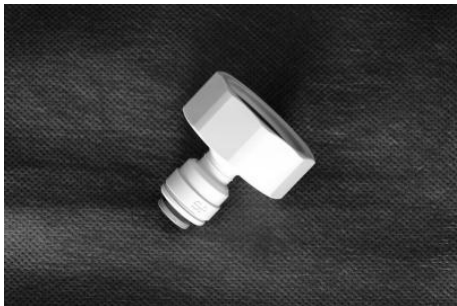

COD. SPUA041



COD. 2ZPUA0002

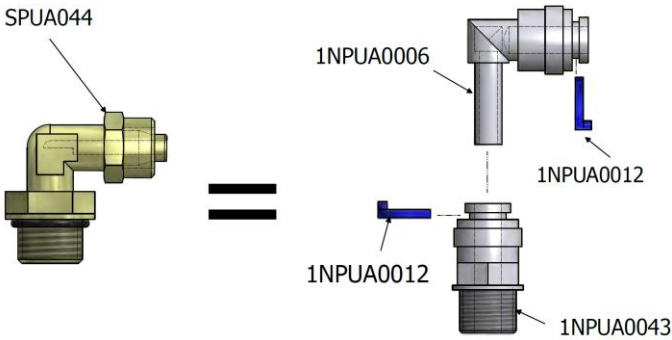

COD. SPUA044

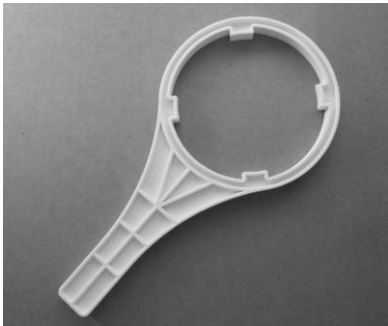

COD. 1NPUA0032



COD. 1NPUA0031

ERSATZTEILE UND ENTSPRECHENDE DOKUMENTATION

<i>Code</i>	<i>Beschreibung</i>	<i>Menge</i>
1NPUA0001	Behälter mit Harz und 1/4"-Verbindungen ****	1
1NPUA0048	Abdeckung	1
1NPUA0004	Kugelventil FF 1/4"	2
1NPUA0005	T-Verbindung 2x 1/4" + Stange 1/4"	3
1NPUA0006	Kurve F 1/4" - Stange 1/4"	3
1NPUA0007	T-Verbindung 1/4"	1
1NPUA0008	Kurve F 1/4" - R1/2"	9
1NPUA0009	CHECK VALVE 1/4"	1
1NPUA0010	DOPPELCLIP 2 3/8" - 2"	2
1NPUA0011	EINZELCLIP 2-3/8"	2
1NPUA0012	SICHERHEITSClip 1/4"	32
1NPUA0013	BEHÄLTERDECKEL	3
1NPUA0014	Basisblech	1
1NPUA0015	Flussregler 300 1/4"	1
1NPUA0016	Filterbehälter	3
1NPUA0017	Dichtung Patronenbehälter	3
1NPUA0018	Winkel-Check Valve 1/4" - Olive 1/4"	1
1NPUA0019	Patrone RO Membranfilter	1
1NPUA0020	Behälterdeckel RO Membran	1
1NPUA0021	Patronendichtung RO Membran	1
1NPUA0047	Magnetventil 24Vac	1
1NPUA0023	Winkel-Check Valve 1/4" - Olive 1/4" (Jaco)	1
1NPUA0024	Gewinding für Olive Schlauch 1/4"	1
1NPUA0025	Olive für Schlauch 1/4" (Kern)	1
1NPUA0026	Carbon Block Filter CTO ****	1
1NPUA0027	Filter GAC ****	1
1NPUA0028	Filter PP Sedimente ****	1
1NPUA0029	RO Membran	1
2NPUA0006	Elektrisches Verkabelung PURA Plus 24Vac	1

******DIE KARTUSCHEN WERDEN (PP FILTER, GAC FILTER, CTO FILTER UND 0,3 L FILTER MIT SCHNELLER ANSCHLUSS) NUR IN EINEM EINZELKIT GELIEFERT:
Cod. OI800NPU**

Mitgeliefertes Zubehör:

<i>Code</i>	<i>Beschreibung</i>	<i>Menge</i>
2ZPUA0002	Anschlussverbindung insgesamt 1/2"	1
1NPUA0031	Ringschlüssel für Deckel Membranbehälter	1
1NPUA0032	Schlüssel Filterbehälter	1
SPUA044	VERB. KURV. Schwenk. Schlauch 1/4" - 1/8"G	1
SPUA041	Reduzierung 3/8"F - 1/4"F	1
SPUA036	Schlauch 1/4" 8 Meter	1
SPUA035	Flansch für Ablass 1/4"T x 40mm	1

ABBILDUNGEN / SCHEMEN

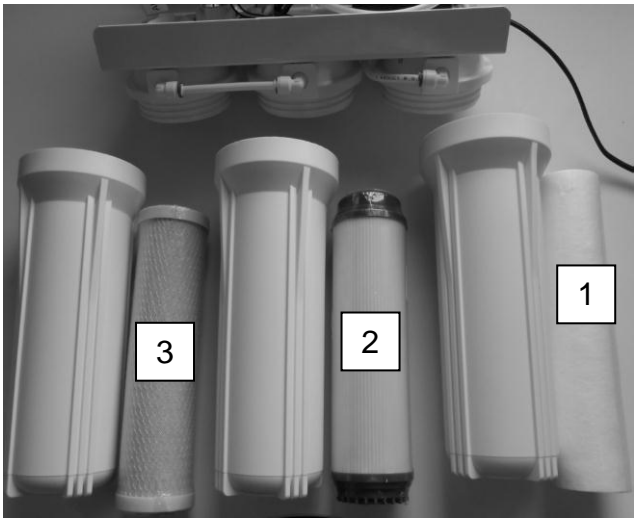

Fig. 1



Fig. 2

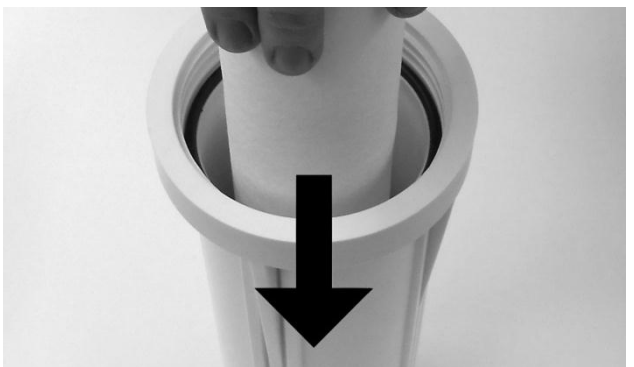

Fig. 3

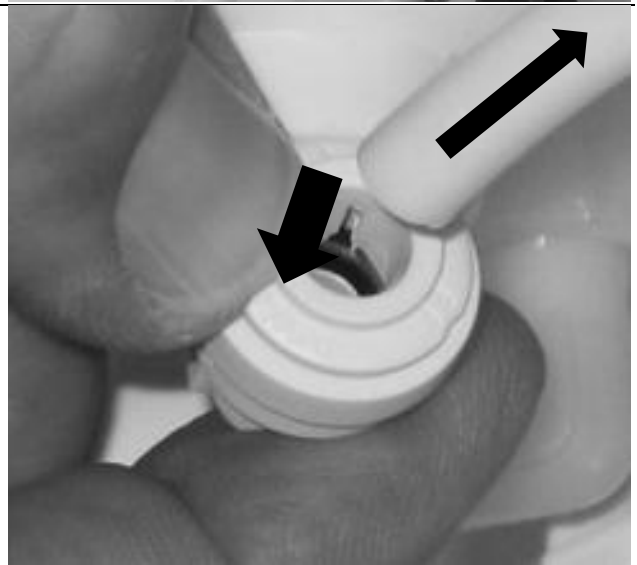
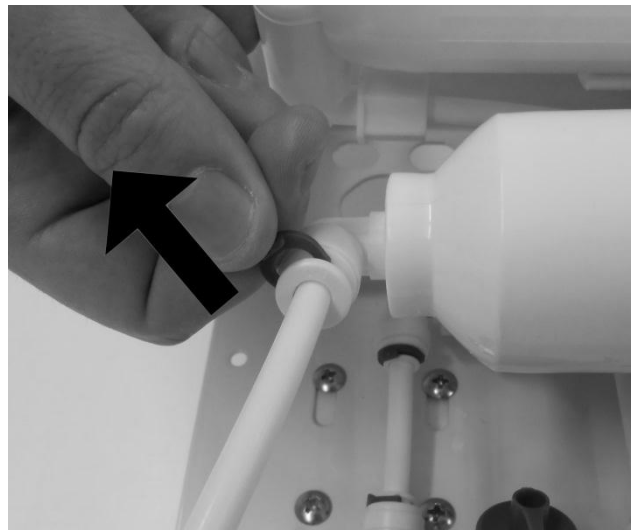

Fig. 4

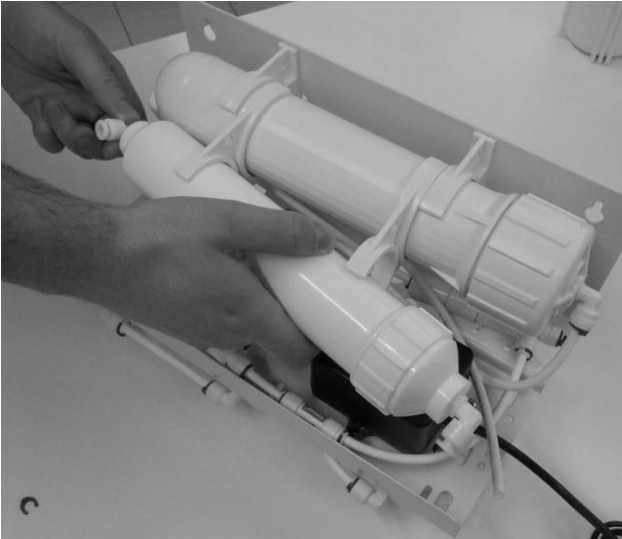

Fig. 5

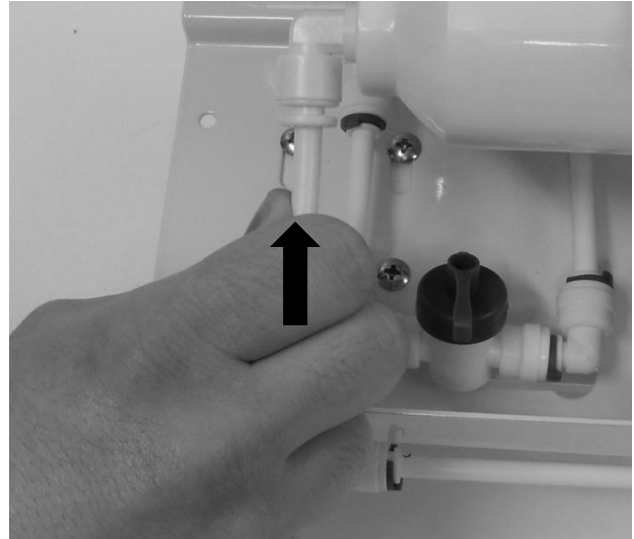

Fig. 6

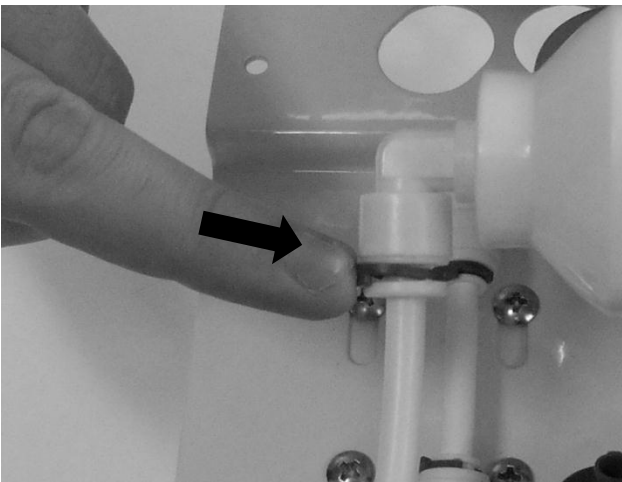

Fig. 7



Fig. 8



Fig. 9

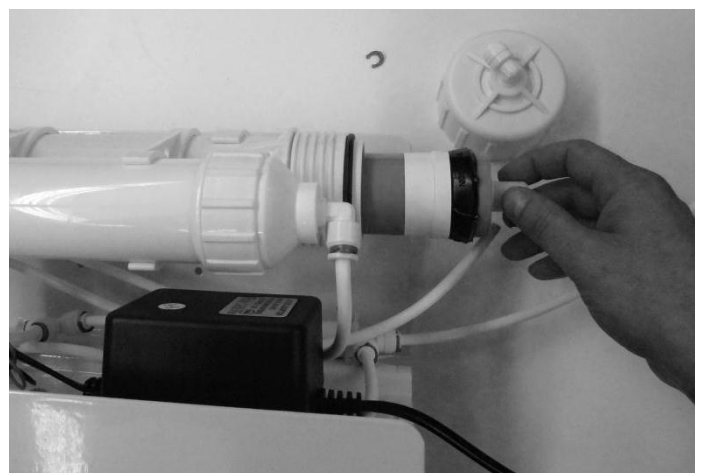

Fig. 10

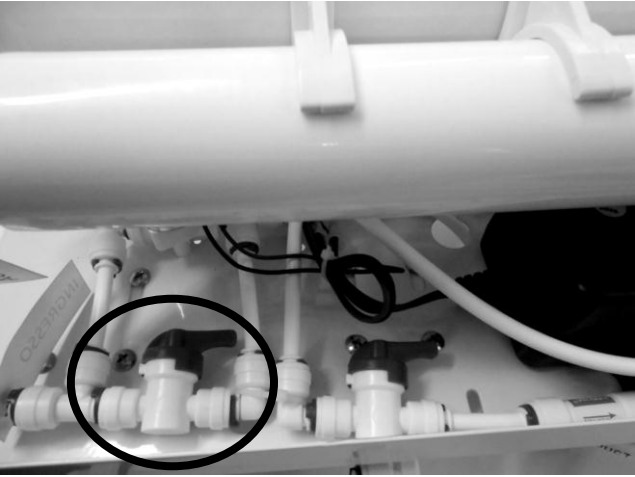

Fig. 11



Fig. 12

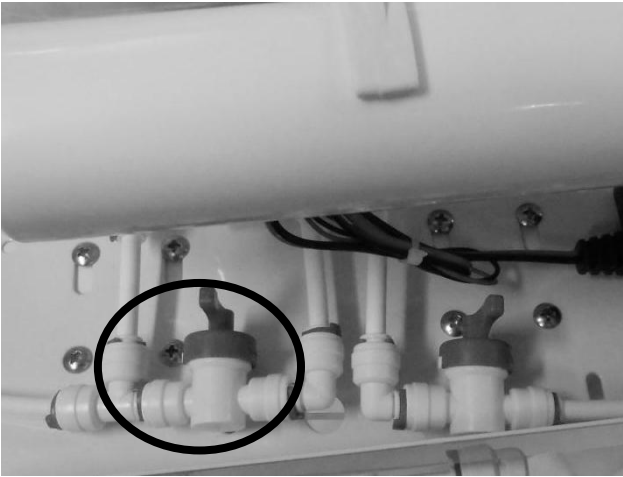

Fig. 13

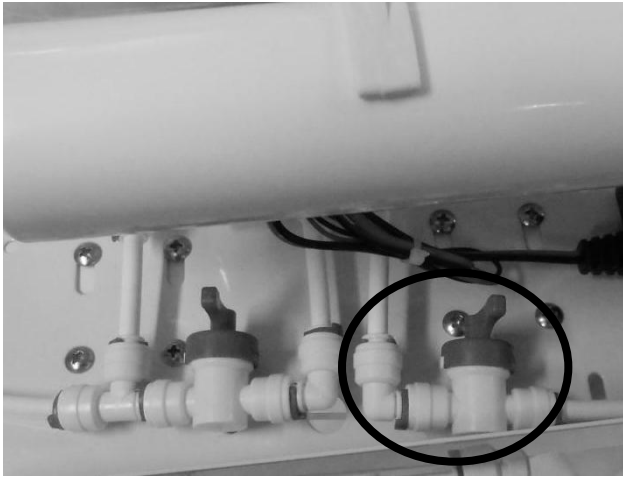

Fig. 14

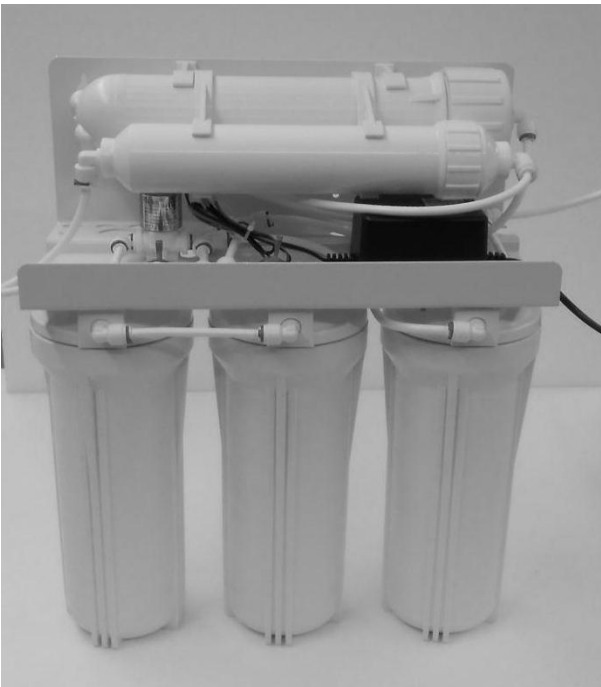
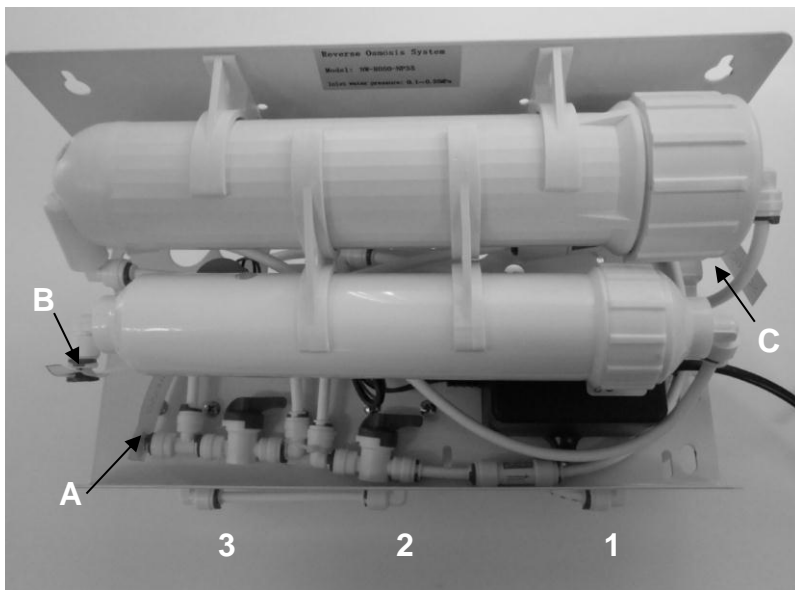

Fig. 15

<p>This filter and the other three components of the kit must be replaced simultaneously connected to the reporting of autoclaves and in any event within one year from installation-replacement date indicated below</p>	<p>Questo filtro e le altre tre componenti del kit devono essere sostituite contemporaneamente alla segnalazione delle autoclavi connesse e comunque entro un anno dalla installazione-sostituzione data indicata</p>
<p>/ /</p>	
<p>Data installazione – Sostituzione Date installation – Replacement</p>	

Fig. 16

Position der Verbindungsstutzen und der Vorfilter



- A: Rohwasser Eingabe
- B: Entmineralisiertem Wasser Ausgabe
- C: Abwasser Ausgabe
- 1: PP Filter
- 2: GAC Filter
- 3: CTO Filter

Abb. 17

Zum anschließen des PURA an Autoklaven:



Abb. 18

Elektrische Schema

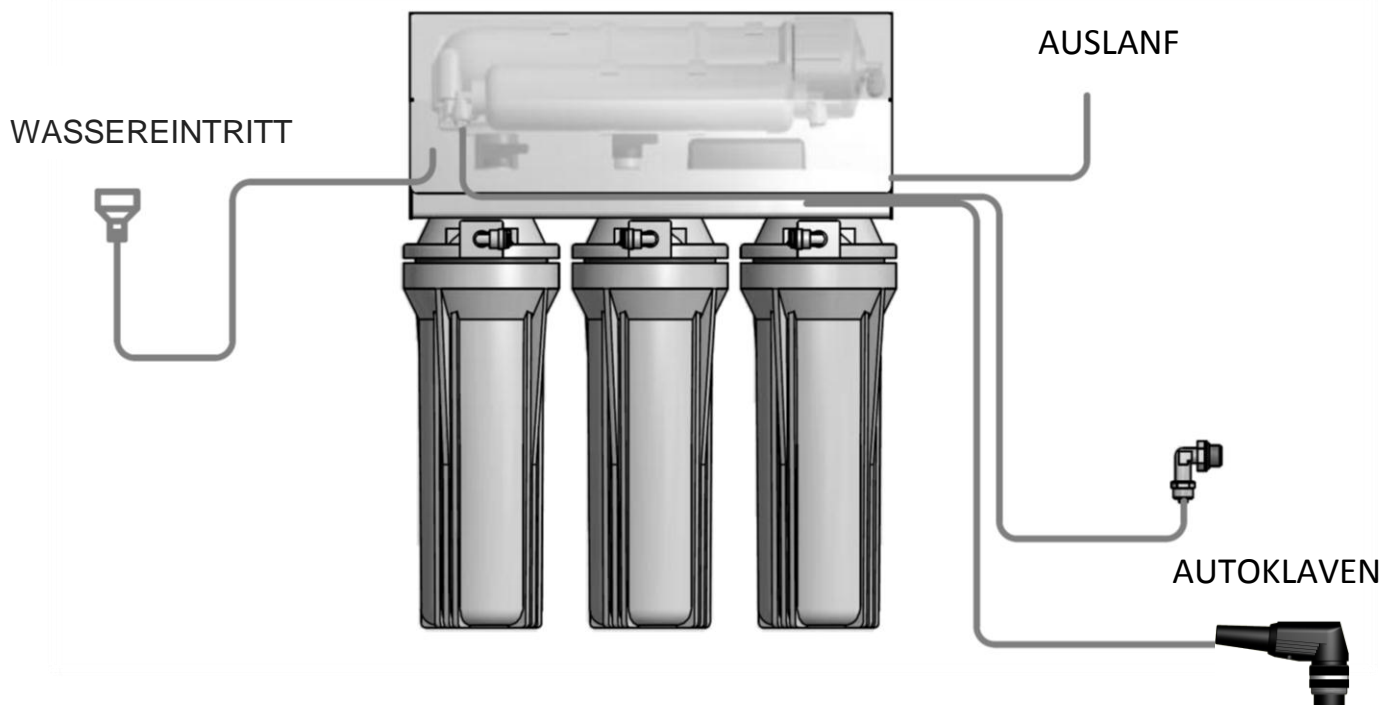

Abb. 19

Hydraulische Schema

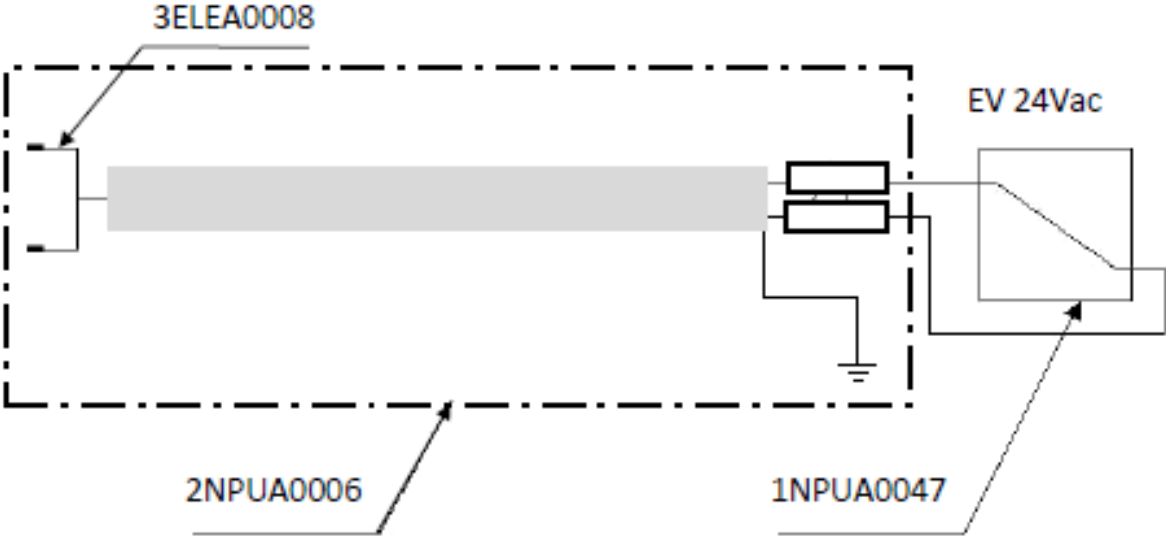

Abb. 20

Allgemein Explosionszeichnung:

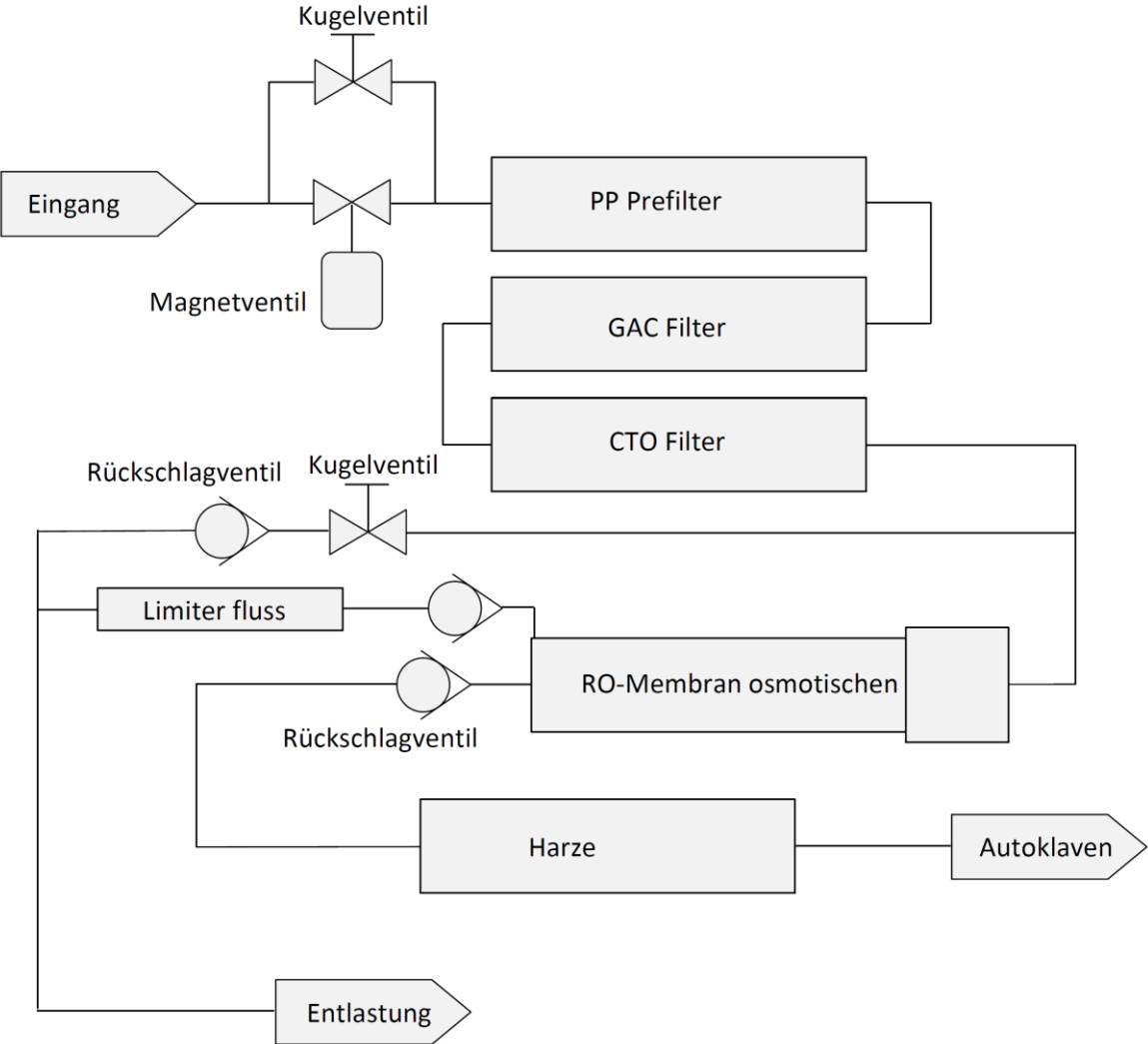

Abb. 21

Declaración de Conformidad	2
Garantía	3
Caducidad de la garantía	4
Forma de entrega	5
Advertencias generales y de seguridad	6
Contactos y direcciones útiles	6
Simbología	6
Presentación del producto	8
Datos Características técnicas	8
Embalaje – Transporte – Almacenaje	10
Instalación	10
Desmantelamiento - Eliminación	12
Funcionamiento Y Uso	13
Advertencias Para El Operador	14
Mantenimiento Rutinario, Programado Y Extraordinario	15
Diagnóstico – Búsqueda De Fallos – Averías	16
Accesorios En Dotación	17
Repuestos Y Documentación Respectiva	18
Figuras / Esquemas	19

DECLARACIÓN DE CONFORMIDAD

El dispositivo es conforme con los criterios CE ya que respecta la Directiva 2004/108/CEE y 2006/95/CEE.

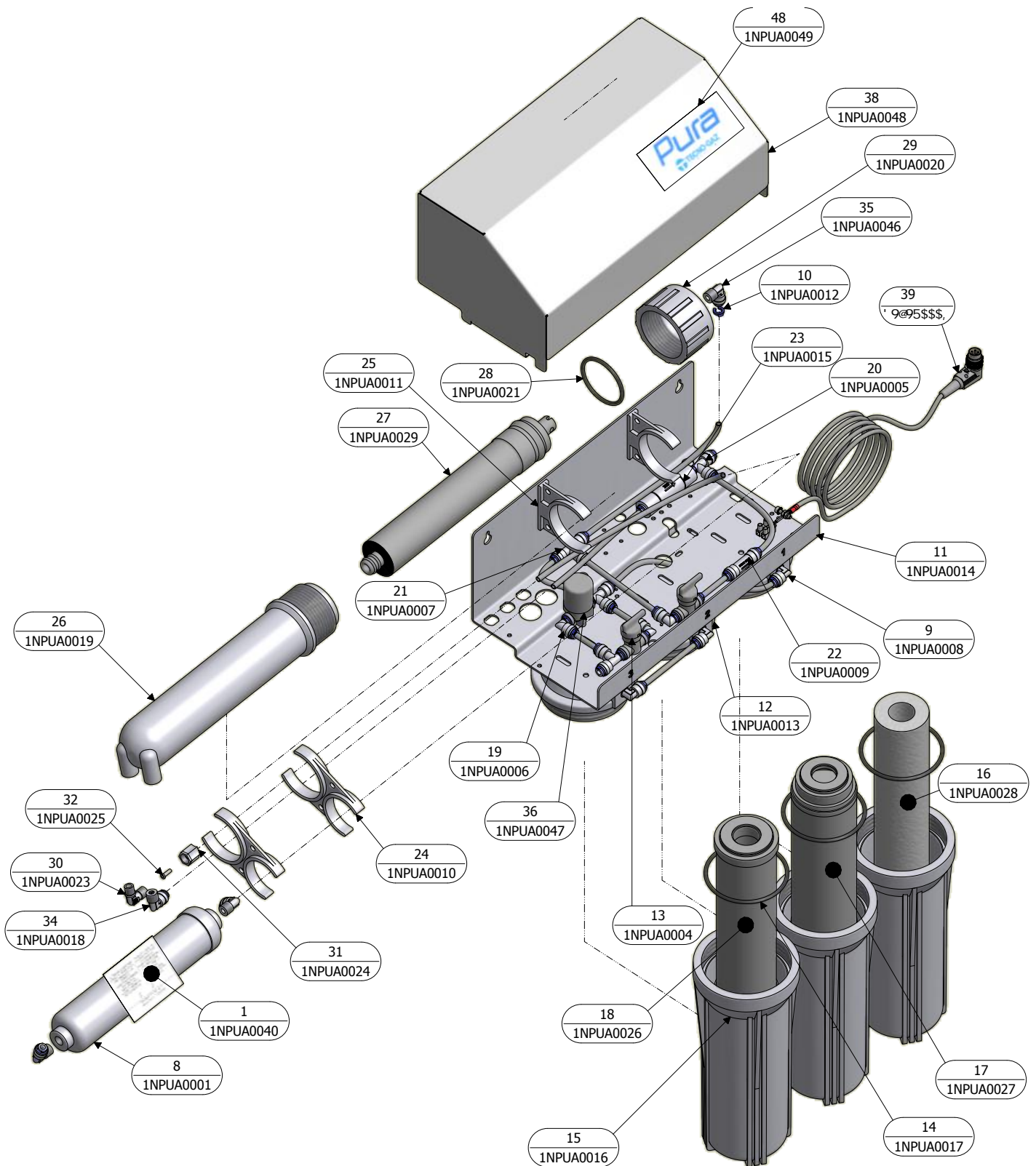
La declaración de conformidad original se presenta como anexo de este manual.



CONDICIONES DE GARANTÍA

- 1) DURACIÓN: el producto está amparado por un período de garantía de 12 (doce) meses.
- 2) EXCLUSIÓN: no están incluidos en la garantía:
 - a) las averías causadas por la carencia de mantenimiento ordinario debido a la negligencia del usuario o a un uso inadecuado del producto;
 - b) controles periódicos y mantenimiento;
 - c) reparaciones o sustitución de las piezas sujetas a desgaste, frágiles o de duración imprevisible, salvo que se haya probado, en el momento de su entrega, que presentan defectos;
 - d) averías relativas a mano de obra; viaje del personal técnico y transporte;
 - e) averías o daños producidos por un uso inadecuado o por errores en la utilización;
 - f) averías o daños producidos por impurezas en los sistemas de alimentación del agua y del aire, accidentes químicos o eléctricos extraordinarios;
 - g) averías o daños causados por la utilización de detergentes, sustancias o procesos de esterilización que no estén indicados expresamente en el manual de uso y mantenimiento;
 - h) cambio de color natural de las piezas de plástico.
- 3) INFORME DE INSTALACIÓN Y ENSAYO: una condición esencial para acceder a la garantía es la devolución del informe de instalación y ensayo, correctamente cumplimentado y firmado por el Usuario y por el Técnico Instalador. El informe deberá devolverse antes de transcurridos 15 días a partir de la instalación, pudiéndose incurrir en la caducidad de la garantía.
- 4) LÍMITES: la garantía da derecho a la sustitución o reparación gratis de los componentes defectuosos. Queda excluido el derecho a la sustitución de todo el aparato. En lo referente a los componentes aplicados o integrados con productos con marca TECNO-GAZ, o de terceros, y acompañados por su certificado de garantía, son válidas las condiciones, límites y exclusiones indicadas en tales certificados.

Las reparaciones llevadas a cabo durante el período de garantía no modifican la fecha de vencimiento de la garantía.
- 5) RECLAMACIONES: en el caso de reclamación del Comprador sobre la aplicación de la Garantía, sobre la calidad o sobre las condiciones del equipo entregado, el Comprador no tendrá la facultad de suspender ni retrasar los pagos, por ningún motivo.
- 6) CONTROVERSIAS: en caso de controversia sobre la aplicación e interpretación del presente Certificado de Garantía, será competente el Tribunal de PARMA (Italia), dondequiera que haya sido estipulado el contrato de compra del aparato.
- 7) EXCEPCIONES: cualquiera excepción especial, concedida con relación a las presentes normas de garantía, no implica el reconocimiento de ningún derecho al Comprador, y se considerará concedida exclusivamente con relación al caso específico.
- 8) OTROS: Todo aquello que no esté expresamente previsto en este Certificado de Garantía estarán regido por las normas contenidas en el Código Civil y en las leyes en materia de la República Italiana.

CADUCIDAD DE LA GARANTÍA







La garantía caduca si:

- a) el equipo presenta averías provocadas por caídas, exposición al fuego, vertido de líquidos, rayos, calamidades naturales, eventos atmosféricos, u otras causas no imputables a defectos de fabricación;
- b) la instalación no es conforme a las instrucciones del fabricante y si fue llevada a cabo por personal no autorizado;
- c) el equipo es reparado, modificado o, en algún modo, alterado por el Comprador o por terceros no autorizados;
- d) al pedir el servicio bajo garantía faltara el número de matrícula del aparato, o si estuviera cancelado, falsificado, etc.;
- e) no se devuelve el informe de instalación y ensayo cumplimentado y firmado antes de transcurridos 15 días a partir de la instalación;
- f) el Comprador suspende o retrasa, por cualquier motivo, el pago de cualquier suma debida con relación a la compra o al mantenimiento del equipo;
- g) no se respeta el mantenimiento periódico programado u otra disposición prevista en el manual de uso y mantenimiento.

FORMA DE ENTREGA

- 1 Los productos deberán devolverse en su embalaje original, en caso de devolución con embalaje no original se cargará en cuenta el precio del embalaje;
- 2 Las devoluciones deberán hacerse PORTE PAGADO;
- 3 Antes de la devolución, el cliente deberá solicitar la autorización por escrito a las oficinas comerciales del fabricante con el “Formulario para la gestión de devoluciones de los clientes”, de conformidad con el Sistema de Gestión de la Calidad del fabricante;
- 4 En el documento de la devolución se deberá indicar:
 - Código/Artículo del producto del fabricante;
 - El número de la factura de compra y del documento de transporte del fabricante;
 - Número de matrícula y lote del producto;
 - Explicación del motivo de la devolución;
 - El número de ticket del “Formulario para la gestión de las devoluciones de los clientes” o adjuntar una copia del mismo.
- 5 Las devoluciones se considerarán aceptadas solamente después de examinar el material que, en caso de disconformidad, podrá ser reenviado al remitente, según el juicio del fabricante;
- 6 Por cada devolución se cargarán en cuenta los gastos para el restablecimiento y el ensayo del producto.
- 7 Los componentes sustituidos bajo garantía deberán devolverse al fabricante porte pagado
- 8 Si el componente no se devolviera, su precio será cargado en cuenta al solicitante.
- 9 El fabricante no aceptará devoluciones hechas por los usuarios finales.
- 10 El envío al fabricante para la reparación se hace de la misma manera que una devolución.

ADVERTENCIAS GENERALES Y DE SEGURIDAD

-  Controle que el aparato esté alimentado con la tensión correcta indicada en la placa.
-  No quite la placa.
-  Controle que la instalación incorpore una descarga a tierra.
-  Limpie la máquina con un paño seco.
-  Antes de cualquier reparación desconecte el cable de alimentación de la toma de corriente.
-  Utilice exclusivamente recambios originales.

La inobservancia de los puntos antedichos, provoca la caducidad de cualquier responsabilidad del fabricante.

CONTACTOS Y DIRECCIONES ÚTILES

La Asistencia técnica debe requerirse al revendedor que emitió la factura para el dispositivo ó directamente a:

TECNO-GAZ S.p.A.

Str. Cavalli n°4 – Sala Baganza – Parma – ITALIA. Tel. +39 521 8380 - Fax +39 521 833391

E-Mail : info@tecnogaz.com

<http://www.tecnogaz.com>

SIMBOLOGÍA



El fabricante:
Tecno-Gaz S.p.A. – Strada Cavalli, 4, 43038, Sala Baganza, Parma



De acuerdo con la DIRECTIVA 2002/96/CE este símbolo indica que, al final de su vida útil, el producto no deberá eliminarse como residuo urbano.



Advertencias generales e informaciones para el destinatario.







Atención con las indicaciones escritas junto a este símbolo.



Conformidad con la directiva 73/23/CEE y con la Directiva 89/336/CEE y sus enmiendas y modificaciones sucesivas.

PE

Punto equipotencial.

	TIERRA de protección.
	TIERRA de protección.
~	Corriente Alterna.
	Atención alta tensión, peligro de electrocución!
	Leer atentamente el manual de instrucciones.
	Parte aplicada.
POS.	Posición (número al que corresponde el componente en las figuras o esquemas).
Fig.	Figura.
Ω	Ohm (unidad de medida de la Resistencia Eléctrica).
s	Segundos (unidad de medida del tiempo).
W	Vatios (unidad de medida de la Potencia).
Hz	Hertz (unidad de medida de la frecuencia).
mm	Milímetros (unidad de medida de la Longitud).
A	Amperio (unidad de medida de la corriente eléctrica).
V	Voltio (unidad de medida de la Tensión Eléctrica).
Pa	Pascal (unidad de medida de la presión atmosférica).
°C	Grados Centígrados (unidad de medida de la Temperatura).
kg	Kilogramos (unidad de medida del Peso).

PRESENTACIÓN DEL PRODUCTO

PURA Plus es un desmineralizador, accesorio para los autoclaves de TECNO-GAZ S.p.A. Este producto se utiliza para eliminar las sales minerales del agua que procede de la red hídrica para alimentar el autoclave.



ALIMENTAR CON AGUA NO DESMINERALIZADA COMPROMETE LAS FUNCIONES DEL AUTOCLAVE.

ACOPLAR EL DISPOSITIVO EXCLUSIVAMENTE A AUTOCLAVES DE TECNO-GAZ PREDISPUESTOS.

NOTA: PARA CONECTAR EL DISPOSITIVO A LOS AUTOCLAVES, CONSULTE LAS INDICACIONES DEL MANUAL DEL AUTOCLAVE Y VER FIG. 18.

DATOS CARACTERÍSTICAS TÉCNICAS

Características mecánicas:

Temperatura ambiente de utilización	+5°C ÷ +30°C
Dimensiones del aparato (L, A, P)	360 mm, 460 mm, 190 mm
Dimensiones del embalaje (L, A, P)**	400 mm, 320 mm, 320 mm
Peso del aparato	3,5 Kg
Peso del aparato embalado	4 Kg
Color del aparato	RAL 9010
Material del mueble del aparato	Acero Fe370 – ABS

** L = ancho A = altura P = profundidad

Características eléctricas:

Tensión de alimentación	24 VAC ±10%
Número de fases	1
Frecuencia de alimentación	50-60 Hz
Potencia MÁX. absorbida	10 W
Tipo de protección	PE
Clase de aislamiento	3
Cable de alimentación	tripolar 3 X 0.75 L= 2 mt

Características hidráulicas:

Caudal con presión de alimentación de 3.4 bares	12l/h (T = 20° y C = 560 µS)
Presión máxima y mínima del sistema hidráulico	(2 ÷ 7) bar
Valor de conductividad del agua suministrada para el dispositivo	< 15 µS
Distancia máxima de instalación entre el dispositivo y el autoclave	2 m
Sales neutralizadas por las resinas	Orgánicas y Inorgánicas

Producción 20 °C y 560 µS

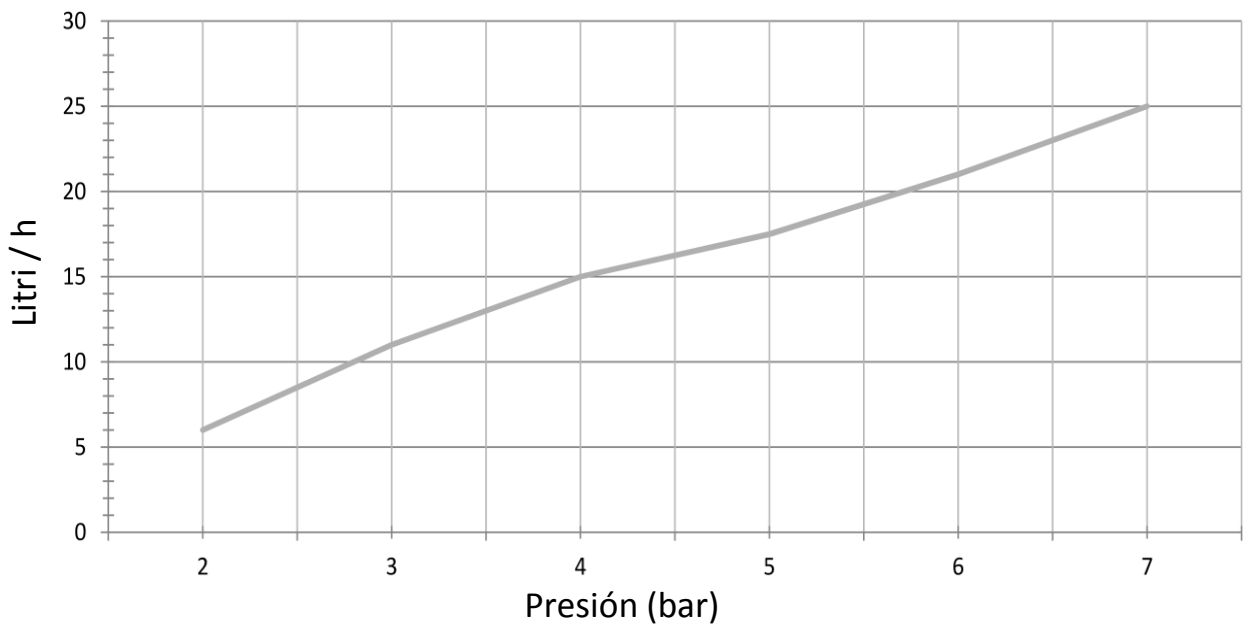

El gráfico se refiere a una alimentación de agua con conductividad eléctrica 560 µS/cm

La duración del cartucho y los litros suministrados dependen del grado de dureza del agua de entrada.

EMBALAJE - TRANSPORTE - ALMACENAJE

El dispositivo está envuelto en una hoja de nylon y colocado en una caja de cartón ondulado. La estabilidad está garantizada por los espesores de cartones y por los accesorios presentes en la caja. El transporte deberá realizarse respetando las reglas relativas a las mercancías frágiles.

El almacenaje del producto no pone problemas especiales; es posible sobreponer hasta 5 cajas del mismo producto y la mercancía además no está sujeta a límites de perecimiento, si es conservada a una temperatura comprendida entre 0 y 50°C.

El embalaje original debe guardarse durante todo el período de vigencia de la garantía, porque sólo con dicho embalaje será posible evitar daños durante el transporte.

La inobservancia de lo antedicho determinará la caducidad de la garantía.

INSTALACIÓN

- A. NO INSTALE EL WATER CLEAN DEBAJO DE OTROS GRIFOS PORQUE SE PODRÍA MOJAR.
- B. **NO LO INSTALE CERCA DE FUENTES DE CALOR.**
- C. NO INSTALE EL DISPOSITIVO FUERA, LAS HELADAS DESTRUIRÍA EL DISPOSITIVO.
- D. EL APARATO DEBE SER UBICADO CON LA UNIÓN DE SALIDA EN UN NIVEL SUPERIOR RESPECTO DE LA UNIÓN DE INGRESO DE LA AUTOCLAVE. EN CASO CONTRARIO SE DEBERÁ CERRAR LA LLAVE DE PASO COLOCADA EN LA MISMA UNIÓN DURANTE LAS INTERVENCIONES DE MANTENIMIENTO Y/O SUSTITUCIONES DE LOS CARTUCHOS FILTRANTES, PARA EVITAR PÉRDIDAS DE AGUA.
- E. INSTALAR UNA LLAVE DE PASO QUE FINALICE CON UNA UNIÓN ¾" MACHO (CONEXIÓN ESTÁNDAR PARA LAVADORA/LAVAVAJILLAS) EN EL TUBO DE LA RED HÍDRICA PARA ALIMENTAR EL DISPOSITIVO. SE PUEDE TAMBIEN UTILIZAR LA JUNCION DA ½" CON EL GRIFO QUE PERTENECE AL SUMINISTRO (ref. 2ZPUA0002).
- F. PROCEDER CON LA PUESTA EN OBRA DE UNA LÍNEA HÍDRICA DE DESAGÜE PARA EL AGUA RESIDUAL PRODUCIDA POR EL DISPOSITIVO, UTILIZANDO EVENTUALMENTE EL ANILLO SUMINISTRADO CON EL EQUIPAMIENTO (Cód. SPUA035) PARA INSTALAR EN EL SIFÓN DEL FREGADERO.

NOTA 1: El dispositivo puede instalarse apoyado en los filtros, o bien suspendido en una pared con los filtros mirando hacia abajo, y fijarse utilizando los orificios realizados en el estribo.

NOTA 2: Asegurarse de que el led de nivel mínimo del depósito de agua limpia de la autoclave esté encendido; en caso contrario purgar el agua de la llave de paso correspondiente ubicada sobre el panel posterior de la autoclave (ver manual de uso de la autoclave).

Tras la instalación, compruebe siempre que el dispositivo funcione correctamente.

1. Ubicar el dispositivo en el lugar dispuesto para la instalación. En caso de instalar en la pared, realizar orificios ubicados en una línea horizontal y con una distancia entre sí de 307 mm para la fijación del dispositivo. Fijar el equipo a la pared con los filtros colocados verticalmente y nivelados con 2 tacos con una capacidad mínima de 5 Kg.
2. Enroscar la reducción $\frac{3}{4}$ " F - $\frac{1}{4}$ " F (Cód. SPUA041) sobre la llave de paso (INSTALADA en el Punto E) de la alimentación de la instalación hídrica. De otra forma se puede utilizar la junción de $\frac{1}{2}$ " con el grifo que pertenece al suministro (ref. 2ZPUA0002).
3. Con un trozo del tubo de $\frac{1}{4}$ " que se suministra con el equipo (cód. SPUA036) empalme el grifo de alimentación con el racor de entrada de agua del dispositivo.

4. Enroscar la unión acodada giratoria $\frac{1}{4}$ "F - $\frac{1}{4}$ "T (Cód. SPUA044) en la unión posterior de alimentación de agua correspondiente de la autoclave (ver manual de autoclave).
5. Conectar un trozo de tubo de $\frac{1}{4}$ " en la unión de salida de agua de el dispositivo. Nota: Si el dispositivo se instala en un nivel inferior al de la unión de ingreso de la autoclave, SEGUIR LAS ADVERTENCIAS DEL PUNTO D precedentes.
6. Conectar el otro extremo del tubo del punto 5 en la unión del punto 4, enroscada en la autoclave.

7. Empalme el racor de descarga del dispositivo en la línea hidráulica de residuos, mediante un trozo del tubo de $\frac{1}{4}$ ", utilizando eventualmente el collar suministrado (SPUA035) referido el punto F anterior.

8. Conecte el cable de alimentación del dispositivo a la toma correspondiente en el panel trasero del autoclave.

9. Girar las dos válvulas de bola de modo que las palancas son paralelos a los tubos que entran y salen de la misma (fig. 11 , 12).
10. Abrir el grifo de suministro de agua aguas arriba de el dispositivo y deje correr el agua durante al menos 1 minuto.
11. Girar las dos válvulas de bola de modo que las palancas son perpendiculares a los tubos de (fig. 13 & 14).
12. Compruebe que la condición final de el equipo es similar a la que se muestra en Fig. 15 & 16.
13. Anote el dispositivo de la fecha de instalación de la misma
14. Compruebe que no hay pérdida de agua y reordenar el equipo posición original.
15. Imprimir y mantener imprimido el botón de carga agua en el panel del autoclave hasta cuando se oie al signal acústico
16. La configuración y programación de la autoclave se dan en el manual de la autoclave de sí mismo.

DESMANTELAMIENTO - ELIMINACIÓN

Directiva sobre los residuos de aparatos eléctricos y electrónicos (RAEE).

De acuerdo con la Directiva 2002/96/CE este símbolo indica que, al final de su vida útil, el producto no deberá eliminarse como residuo urbano.

Puede ser entregado en los centros para la recogida selectiva de aparatos eléctricos y electrónicos, o entregado al distribuidor en el momento de la compra de un producto equivalente. Es responsabilidad del poseedor entregar el aparato en los puntos de recogida.

Para más informaciones sobre los sistemas de recogida, contacte con el servicio local de recogida de residuos.

La eliminación correcta de los aparatos fuera de servicio evita consecuencias negativas para el medio ambiente y la salud humana.

Todo abuso será sancionado por la ley.



Para el producto utilizado, contaminado y para sus residuos, se indican a continuación los códigos correspondientes CER de eliminación:

Descripción	Códigos CER para la eliminación
Cartucho de Sedimentos	190901
Cartucho de GAC	190904
Cartucho de Carbón activo	190904
Cartucho de Resinas	190905
Membrana TFC 75 GPD	190901



LOS CARTUCHOS USADOS DEBEN COLOCARSE EN SACOS DE CELOFÁN Y DEBEN CERRARSE HERMÉTICAMENTE.

FUNCIONAMIENTO Y USO

EL DISPOSITIVO DEBE UTILIZARSE ÚNICAMENTE PARA ALIMENTAR LOS AUTOCLAVES TECNO-GAZ PREDISPUUESTOS. UNA VEZ INSTALADO, EL WATER CLEAN SE PONDRÁ EN FUNCIONAMIENTO SÓLO CUANDO EL AUTOCLAVE DEMANDE AGUA. LA UTILIZACIÓN PARA OTRAS FINALIDADES NO ESTÁ CONTEMPLADO POR LA GARANTÍA, TECNO-GAZ NO RESPONDE DE LOS POSIBLES DAÑOS.

El equipo está formado de:

- Una electroválvula accionada por el autoclave, que abre y cierra el caudal de agua, montada antes de una serie de dos filtros que preceden el corazón del sistema, es decir, la membrana osmótica, introducida en su contenedor específico.
- En la salida de la misma hay dos flujos de agua: el filtrado, compuesto por agua ya altamente desmineralizada (eliminación de la salinidad > 95%), y el concentrado, que se dirige hacia la descarga.
- A continuación, en la línea del filtrado, un cartucho de resinas desmineraliza ulteriormente el agua que lo atraviesa, neutralizando las sales residuales.
- Dos válvulas de bolas provistas de palanca permiten la fluidificación del agua a través de los filtros, independientemente del funcionamiento de la autoclave, para efectuar su lavado en la fase de sustitución de los mismos.

Cuando el autoclave demanda agua, se abre la electroválvula y el agua se introduce en el depósito de la autoclave.

Alcanzado el nivel máximo en el depósito, el autoclave interrumpe la demanda de agua y todo el sistema se apaga.

PRUEBA DE FUNCIONAMIENTO

Concluidas las operaciones de instalación, para controlar que el dispositivo funcione, hay que encender el interruptor general del autoclave y activar el programa para el llenado de agua desde (véanse las instrucciones indicadas en el manual del autoclave).

Si el led que señala el nivel máximo de agua en el depósito del autoclave está apagado demandará agua. Alcanzado el nivel máximo, se enciende el led correspondiente del autoclave, se corta el suministro y se apaga el led verde de el equipo.

Si el depósito del autoclave está en el nivel máx., para controlar el funcionamiento del dispositivo, hay que vaciar el agua del depósito, utilizando el grifo de la parte trasera de la máquina.

Cuando se apaga el led de nivel máx. del autoclave, comienza el suministro desde. El suministro desde dispositivo continúa hasta alcanzar el nivel máximo.

ADVERTENCIAS PARA EL OPERADOR

- ACOPLAR EL DISPOSITIVO SÓLO A AUTOCLAVES PREDISPUESTOS PARA DICHO APARATO.
- INSTALAR SIEMPRE UN GRIFO AGUAS ANTES DEL CIRCUITO DE DESMINERALIZACIÓN PARA EVITAR INUNDACIONES.
- AL CONCLUIR LA JORNADA, O CUANDO NO SE UTILICE DURANTE ALGUNOS DÍAS EL AUTOCLAVE, HAY QUE CERRAR EL GRIFO INSTALADO ANTES DE EL DISPOSITIVO
- ESTÁ TERMINANTEMENTE PROHIBIDO CONECTAR EL DISPOSITIVO A LA TUBERÍA DE AGUA CALIENTE!
- EL DISPOSITIVO PUEDE MONTARSE EN LA PARED O PUEDE APOYARSE SOBRE UNA SUPERFICIE
- NO EXISTE UN CAUDAL MÍNIMO. EL CAUDAL MÁXIMO ES EQUIVALENTE A 12 l/h
- PRESIÓN MÁX. Y MÍN. PARA UTILIZAR EL DISPOSITIVO: da 2 a 7 bar
- USO DE EL DISPOSITIVO ES PERMISO CON MÁXIMA DUREZA DE LAS AGUAS DE 200 °F.
- VALOR DE LA CONDUCTIVIDAD DE SALIDA: < 15 $\mu\text{S} / \text{cm}$ (Micro Siemens / cm); LA DUREZA DEL AGUA DE ENTRADA NO ES INFLUYENTE.
- LA MEMBRANA Y RESINAS DE NEUTRALIZAR TODO TIPO DE ORGÁNICOS E INORGÁNICOS SAL.
- LOS CARTUCHOS DEBEN MANIPULARSE CON CUIDADO, ES OBLIGATORIO UTILIZAR GANTES DE PROTECCIÓN
- LOS CARTUCHOS DEBEN SER ELIMINADOS COMO RESIDUOS ESPECIALES)
- INSTALAR PURA™ A UNA DISTANCIA QUE NO EXCEDA 2 METRI DEL AUTOCLAVE
- NO EXPONER EL DISPOSITIVO AL HIELO
- NO INSTALAR CERCA DE FUENTES DE CALOR
- NO INSTALAR DEBAJO DE OTROS GRIFOS

MANTENIMIENTO RUTINARIO, PROGRAMADO Y EXTRAORDINARIO**MANTENIMIENTO ORDINARIO:**

El mantenimiento de el dispositivo consiste simplemente en el cambio de los cartuchos filtrantes y del contenedor de las resinas, a realizarse una vez al año.

CAMBIO DE FILTROS Y RESINAS:

1. Desconecte el conector de alimentación de la parte delantera del el dispositivo y Cerrar la llave de paso de alimentación de agua arriba de el dispositivo.
2. Si el dispositivo es instalado debajo del nivel de la autoclave, cerrar al grifo de carga agua para evitar que el tanque del autoclave se vacie y el agua desborde.
3. Coloque el dispositivo en una superficie plana y quite la tapa; extraiga, destornillándolas con la llave suministrada (1NPUA0032), la caja del cartucho pre-filtro de sedimentos PP, del cartucho GAC y del cartucho del filtro de carbón block CTO (Fig. 1).
4. Montar los filtros nuevos enroscándolos, teniendo cuidado de no confundir sus posiciones (el filtro carbon block está montado lateralmente, Fig. 2 y 3). Enroscarlos hasta el fondo, sin forzar.
5. Retirar los clips de seguridad de las uniones del contenedor de las resinas (Fig. 4) y extraer los tubos de conexión presionando en dirección del cuerpo de la unión, el anillo de retención y luego efectuando una tracción sobre el tubo.
6. Retirar el contenedor de las resinas usadas y sustituirlo con el nuevo, manteniendo su orientación (Fig. 5).
7. Colocar nuevamente los tubos en las uniones, apretándolos hasta el fondo (Fig. 6) y colocar nuevamente los clips de seguridad (Fig. 7).
8. Girar las dos válvulas de bola de modo que las palancas estén paralelas a los tubos que entran y salen de éstas es decir, en posición "abierto".
9. Abrir la llave de paso de alimentación de agua arriba de el dispositivo y dejar correr agua durante al menos 1 minuto (Pos.C Fig.17).
10. Girar las dos válvulas de bola de modo que las palancas estén perpendiculares a los tubos (Fig. 13 y 14), es decir, en posición "cerrado".
11. Controlar que la condición final de el dispositivo sea similar a la mostrada en la figura 15.
12. Escribir la fecha del cambio sobre el filtro de las resinas (Fig.16).
13. Controlar que no haya perdidas de agua y volver a colocar el dispositivo en la posición original.
14. Imprimir y mantener imprimido el botón de carga agua en el panel del autoclave hasta cuando se oie al signal acústico.

NOTA:

La sustitución de los filtros y de las resinas es absolutamente necesaria luego de la señalización de la autoclave conectada, o DE TODAS MANERAS LUEGO DE 12 MESES para no comprometer la funcionalidad de la instalación y preservar la membrana osmótica.

DIAGNÓSTICO – BÚSQUEDA DE FALLOS – AVERÍAS

TABLA DE BÚSQUEDA DE LAS AVERÍAS

N.B. CON EL INTERRUPTOR DEL AUTOCLAVE ENCENDIDO

Desperfecto	Causa	Solución ordinaria (posible competencia del Usuario)	Solución para Técnicos autorizados Tecno-gaz
Ⓐ El dispositivo no produce agua	1° La autoclave no solicita agua	Controlar que el led del nivel máx. de la autoclave esté apagado.	-
	2° Llave de paso de alimentación cerrada	Controlar que la llave de paso que alimenta el dispositivo no esté cerrada por error.	-
	3° Ausencia de alimentación	Claro que se inserta el conector en la toma de preparados adecuadamente sull'autoclave	Compruebe que este contacto 1 y 2 de salida dell'apposita tensión sull'autoclave 24 V AC.
Ⓑ El dispositivo produce poca agua	1° Baja presión del acueducto	Controlar que la presión del acueducto no sea inferior a los 2 bar.	Identificar la causa de la baja presión y eliminarla
	2° Membrana osmótica defectuosa o agotada	Ninguna acción	Sustituir la membrana osmótica

Los casos antedichos son ejemplos de anomalías clásicas que pueden ocurrir. Todo aquello indicado en la tercera columna es de competencia de Tecno-Gaz S.p.a. Contactar con el centro de asistencia.

ACCESORIOS EN DOTACIÓN



COD. SPUA035



COD. SPUA036



COD. SPUA041



COD. 2ZPUA0002

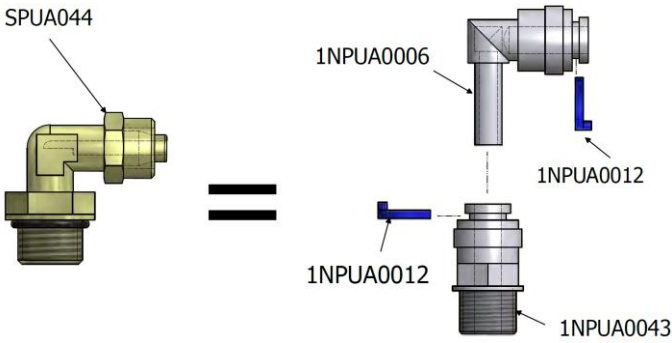

COD. SPUA044

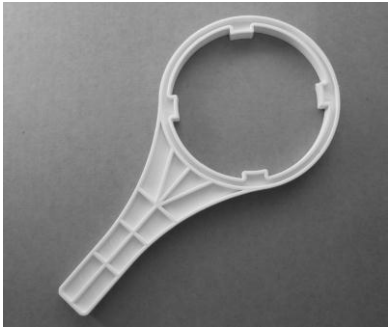

COD. 1NPUA0032

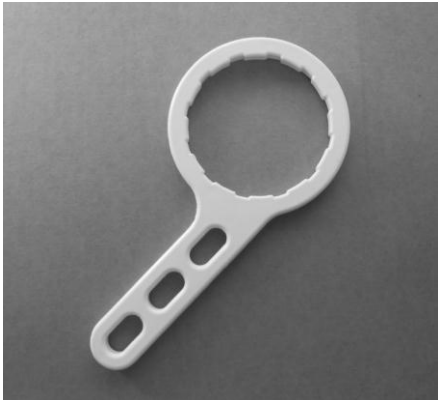

COD. 1NPUA0031

REPUESTOS Y DOCUMENTACIÓN RESPECTIVA

<i>Codiço</i>	<i>Descripción</i>	<i>Cantidad</i>
1NPUA0001	Recipiente con resina y racores de 1/4" ****	1
1NPUA0048	Cubierta	1
1NPUA0004	Válvula esférica HH 1/4"	2
1NPUA0005	Racor en T 2x 1/4" + vástago 1/4"	3
1NPUA0006	Codo F 1/4" - Vástago 1/4"	3
1NPUA0007	Racor en T 1/4"	1
1NPUA0008	Codo F 1/4" - R1/2"	9
1NPUA0009	VÁLVULA DE RETENCIÓN 1/4"	1
1NPUA0010	CLIP DOBLE 2 3/8" - 2"	2
1NPUA0011	CLIP SENCILLO 2-3/8"	2
1NPUA0012	CLIP DE SEGURIDAD 1/4"	32
1NPUA0013	TAPÓN DEL RECIPIENTE	3
1NPUA0014	Chapa de base	1
1NPUA0015	Reductor de flujo de 300 1/4"	1
1NPUA0016	Caja del filtro	3
1NPUA0017	Junta de la caja del cartucho	3
1NPUA0018	Cartucho de resinas 2"x10"	1
1NPUA0019	Cartucho del filtro de membrana RO	1
1NPUA0020	Tapón de la caja del filtro de membrana RO	1
1NPUA0021	Junta del cartucho de membrana RO	1
1NPUA0047	Electroválvula 24 VAC	1
1NPUA0023	Válvula de retención de codo 1/4" - herraje anular 1/4"	1
1NPUA0024	Abrazadera para el herraje anular del tubo 1/4"	1
1NPUA0025	Herraje anular para tubo 1 1/2" (alma)	1
1NPUA0026	Filtro Carbon Block CTO ****	1
1NPUA0027	Filtro GAC ****	1
1NPUA0028	Filtro PP sedimentos ***	1
1NPUA0029	Membrana RO	1
2NPUA0006	Cableado PURA Plus 24Vac	1

******LOS FILTROS (FILTRO PP, FILTRO CTO, FILTRO GAC y FILTRO LT. 0,300 CON RESINA Y CON JUNCION RAPIDA) SE SUMINISTRAN EN UN UNICO KIT:**

Cod. OI800NPU

Accesorios suministrados:

<i>Codiço</i>	<i>Descripción</i>	<i>Cantidad</i>
2ZPUA0002	Incluido el racor de empalme 1/2"	1
1NPUA0031	Llave poligonal para el tapón de la caja de membrana	1
1NPUA0032	Llave para cajas de filtros	1
SPUA044	RAC. CURVADO orient. Tubo 1/4"- 1/8"G	1
SPUA041	Reducción 3/8"H - 1/4"H	1
SPUA036	Tubo 1/4" 8 metros	1
SPUA035	Brida para descarga 1/4" T x 40 mm	1

FIGURAS / ESQUEMAS

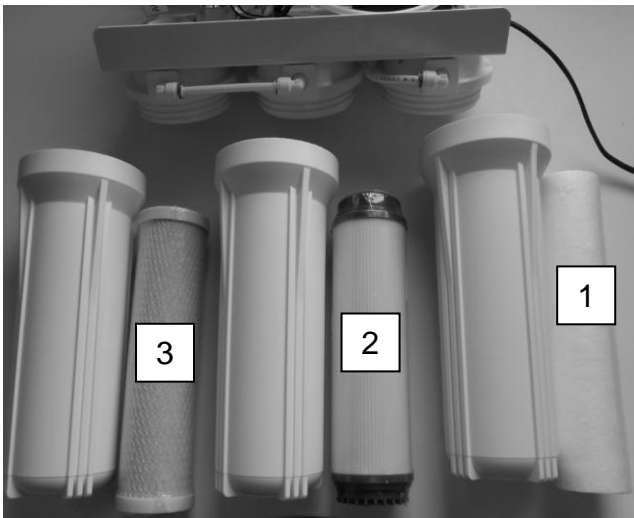

Fig. 1



Fig. 2

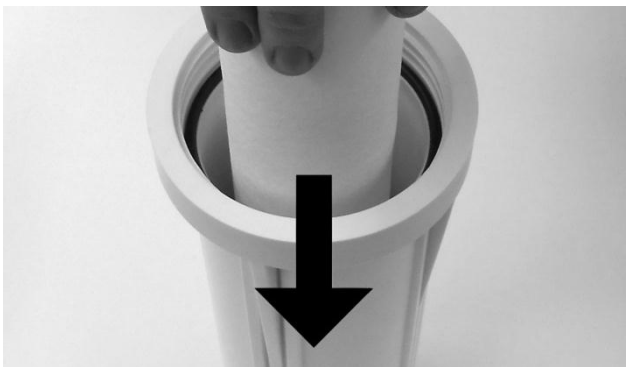

Fig. 3

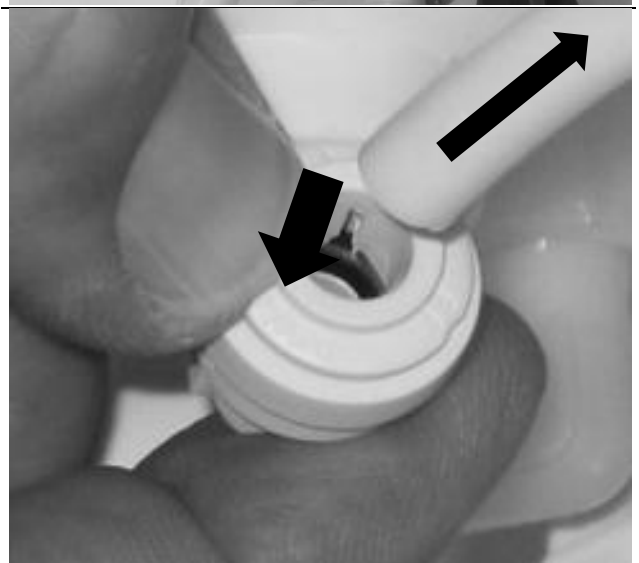
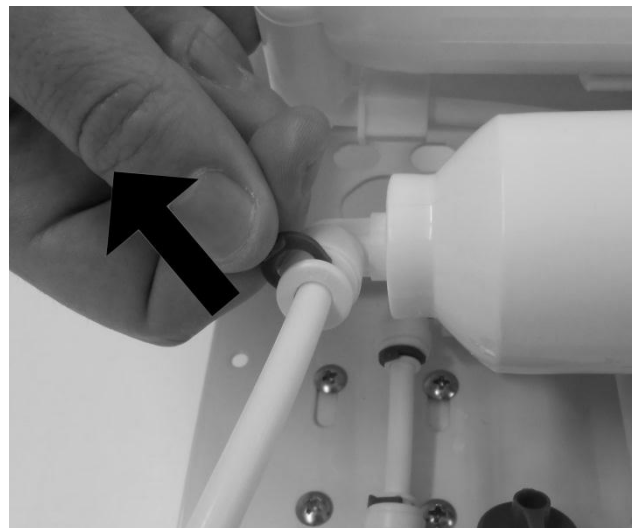

Fig. 4

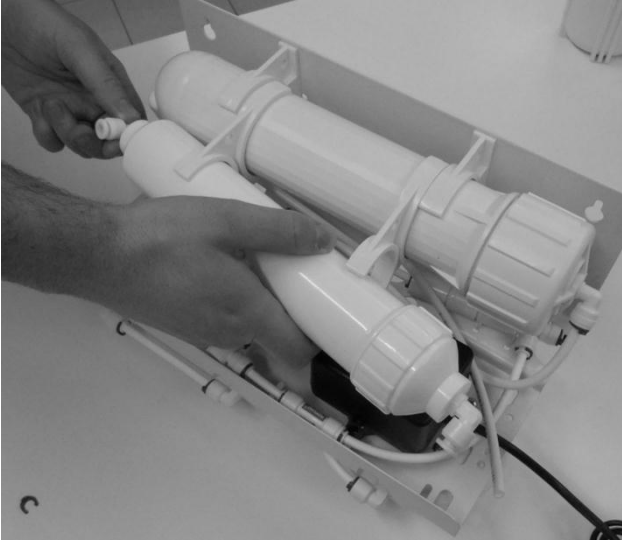

Fig. 5

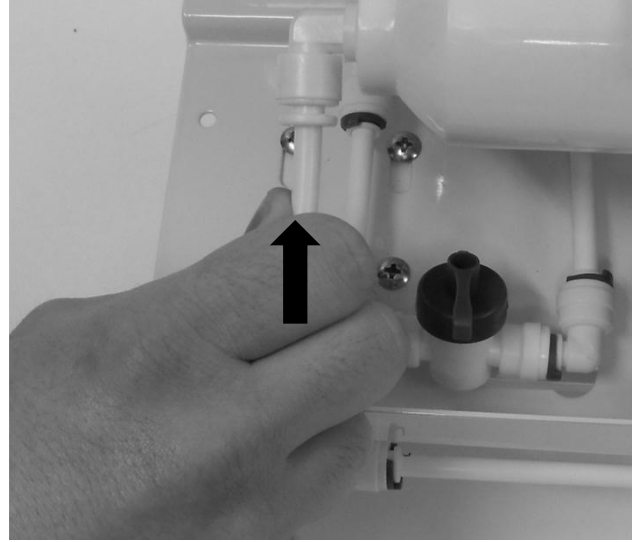

Fig. 6

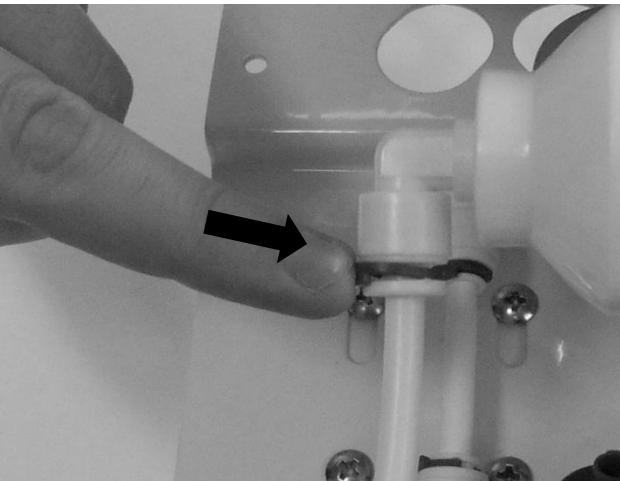

Fig. 7



Fig. 8



Fig. 9

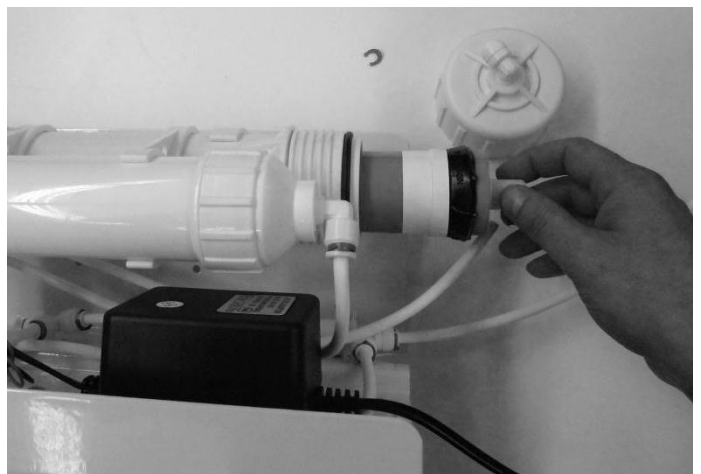

Fig. 10



Fig. 11



Fig. 12

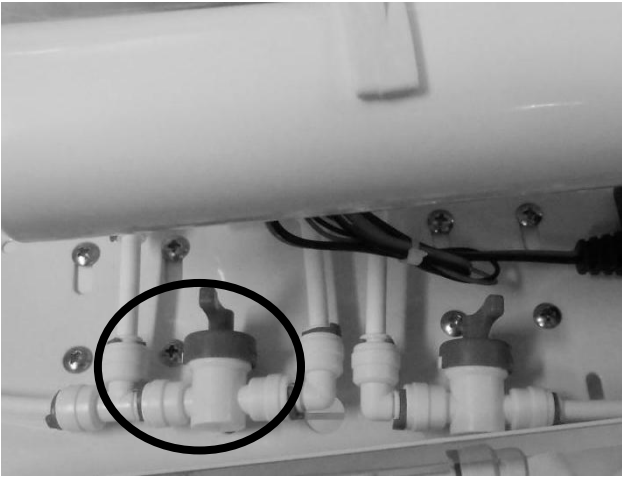

Fig. 13

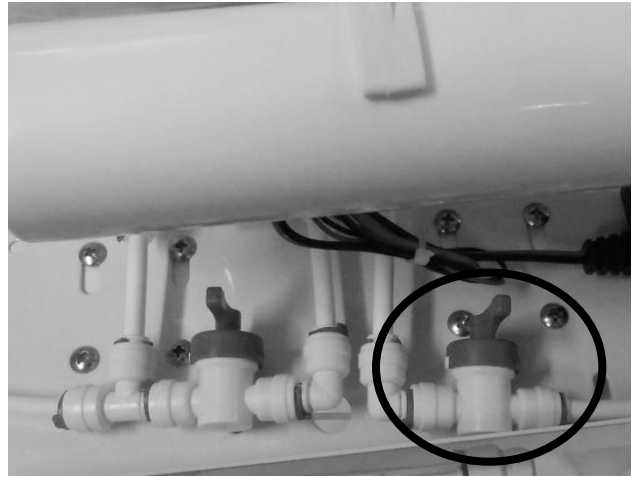

Fig. 14

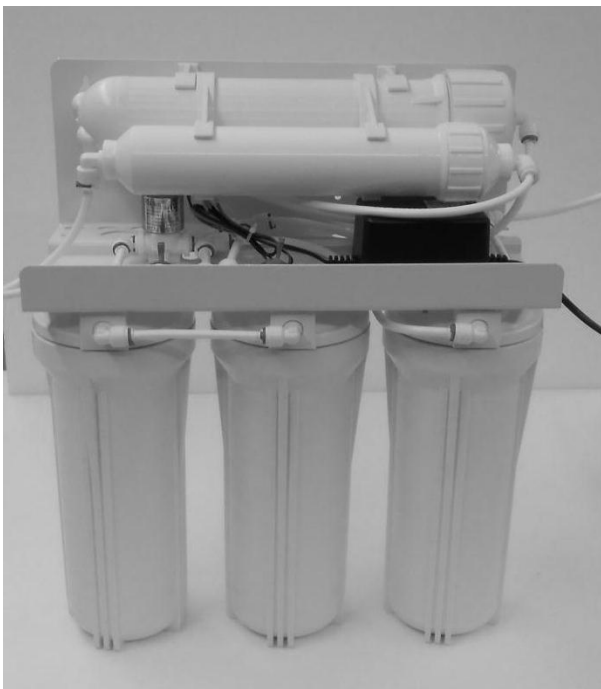
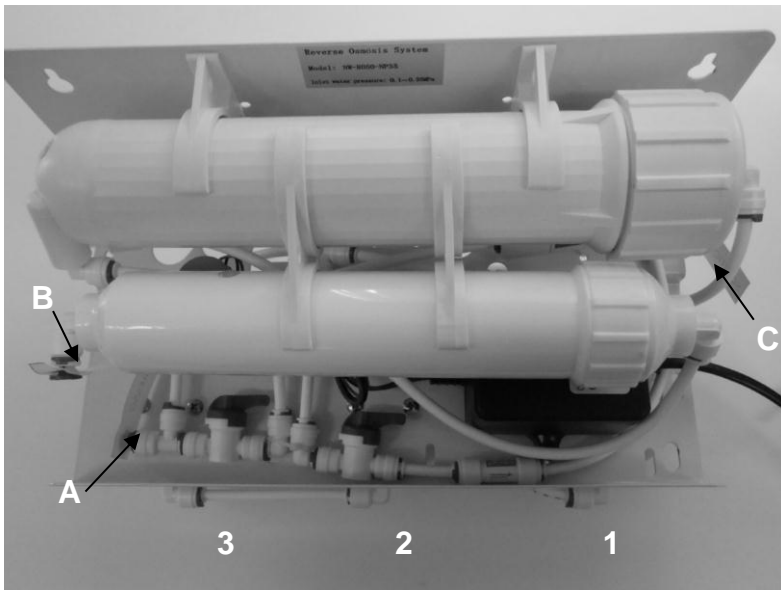

Fig. 15

<p>This filter and the other three components of the kit must be replaced simultaneously connected to the reporting of autoclaves and in any event within one year from installation-replacement date indicated below</p>	<p>Questo filtro e le altre tre componenti del kit devono essere sostituite contemporaneamente alla segnalazione delle autoclavi connesse e comunque entro un anno dalla installazione-sostituzione data indicata</p>
<p>/ /</p>	
<p>Data istallazione – Sostituzione Date installation – Replacement</p>	

Fig. 16

Posición de los racores de conexión y de los pre-filtros



- A: Ingreso de agua cruda
- B: Salida de agua desmineralizada
- C: Salida de agua residual

- 1: Filtro PP
- 2: Filtro GAC
- 3: Filtro CTO

Fig. 17

Para conectar PURA Plus a los autoclave:

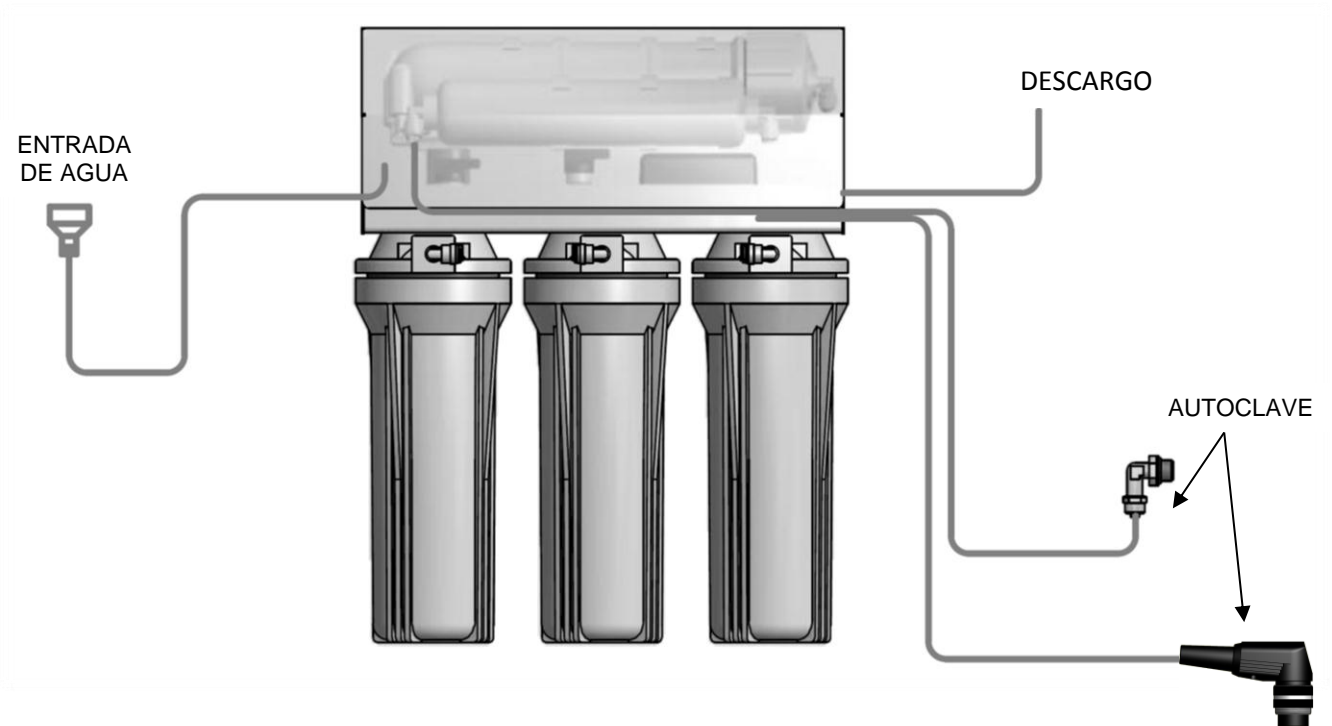

Fig. 18

Esquema eléctrico:

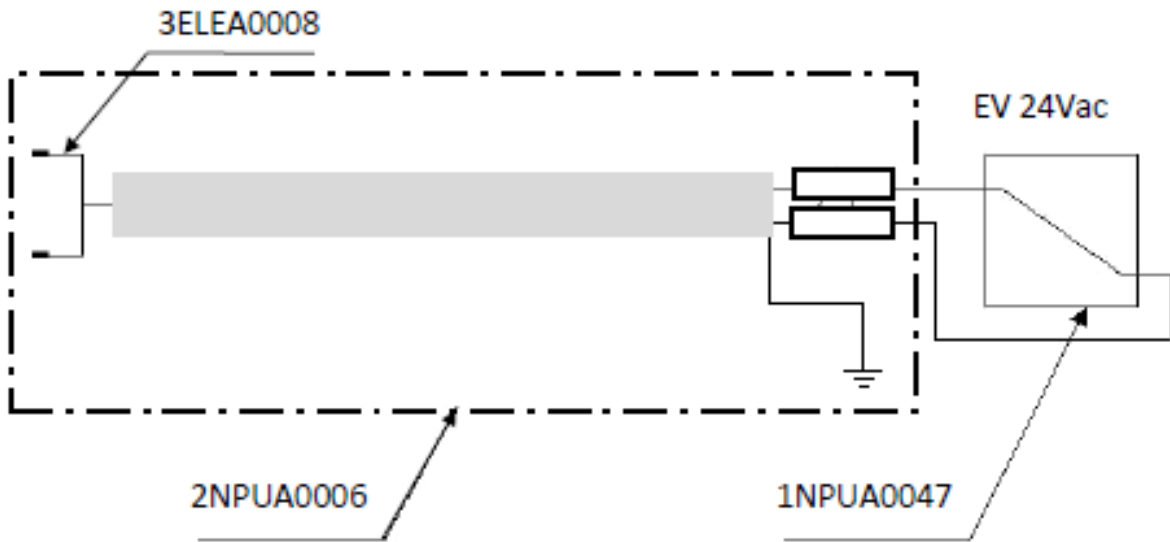

Fig. 19

Esquema hidráulico:

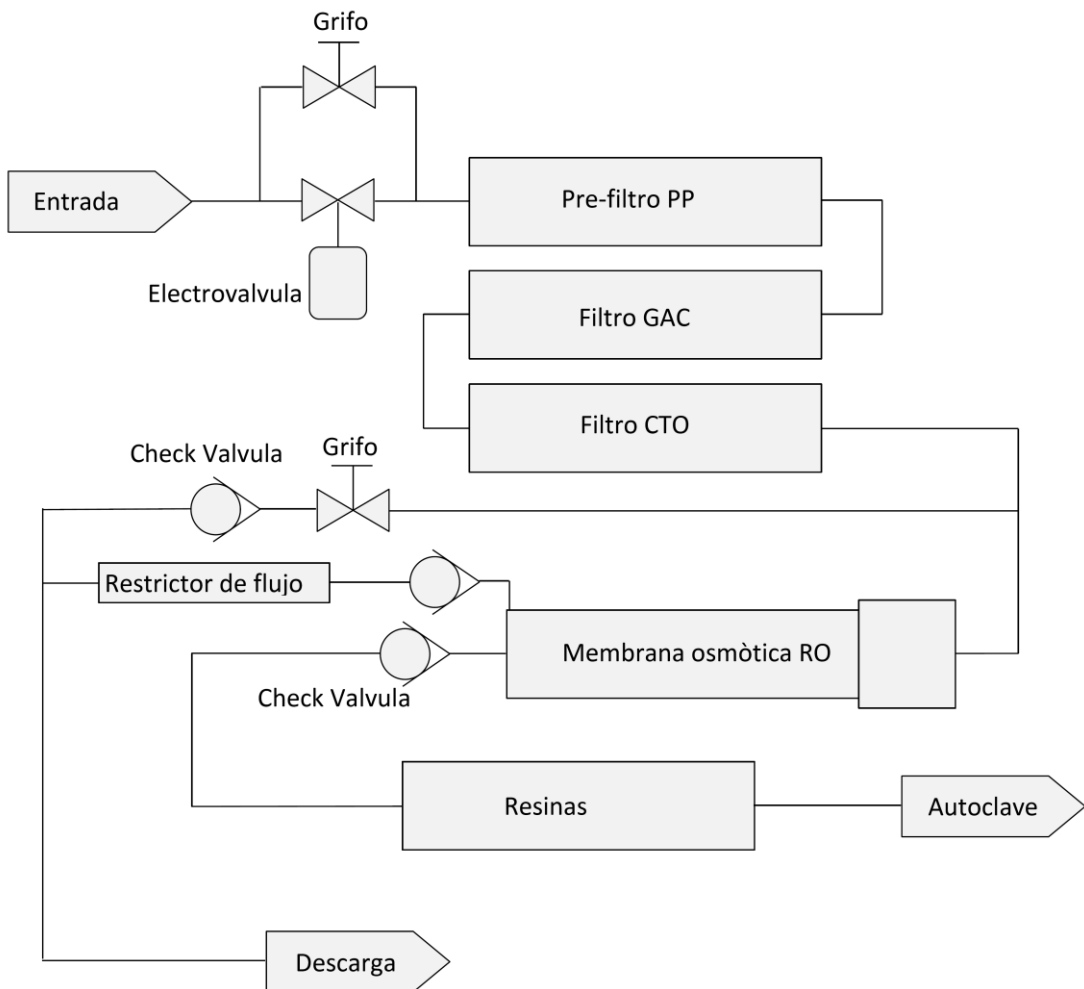

Fig. 20

Diagrama de despiece

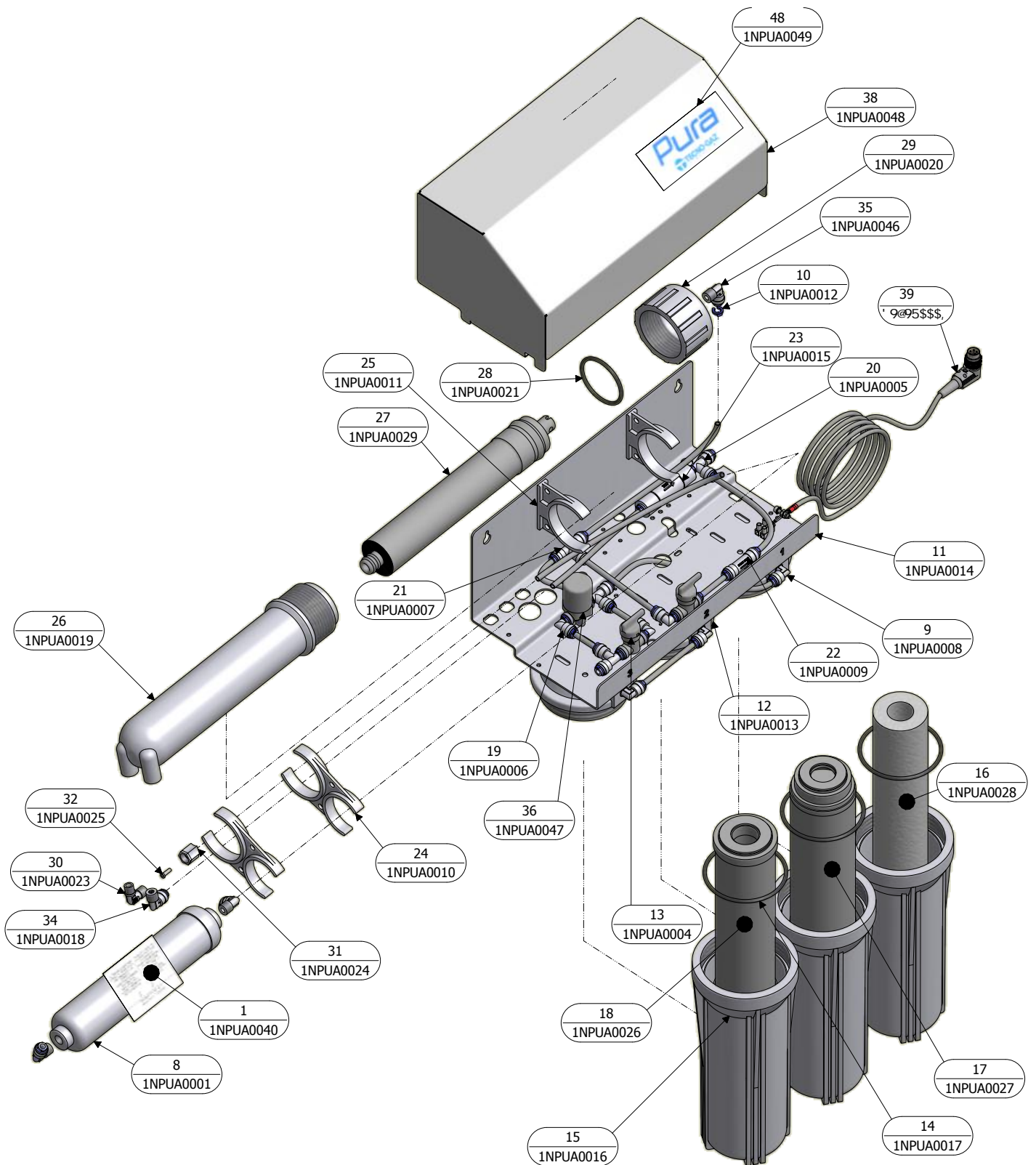

Fig. 21

TECNO-GAZ

Group

TECNO-GAZ S.p.A.

Strada Cavalli N°4 • 43038
Sala Baganza • Parma • ITALIA
Tel. +39 0521 83.80
Fax. +39 0521 83.33.91

www.tecnogaz.com

MEDILINE ITALIA S.r.l.

Via 8 Marzo N°4 • 42025
Corte Tegge • Reggio Emilia • ITALIA
Tel. +39 0522 94.29.96
Fax. +39 0522 94.47.98

www.medilineitalia.com

I

Il presente manuale deve sempre accompagnare il prodotto, in adempimento alle Direttive Comunitarie Europee. TECNO-GAZ, si riserva il diritto di apporre modifiche al presente documento senza dare alcun pre-avviso. La ditta TECNO-GAZ si riserva la proprietà del presente documento e ne vieta l'utilizzo o la divulgazione a terzi senza il proprio benestare.

EN

This manual must always be kept with the product, in complying with the Directives of European Community. TECNO-GAZ reserves the right to modify the enclosed document without notice. TECNO-GAZ reserves the property of the document and forbids others to use it or spread it without its approval.

F

Ce manuel doit toujours accompagner l'appareil conformément aux Directives de la Communauté européenne. TECNO-GAZ se réserve le droit d'y apporter des modifications sans aucun préavis. TECNO-GAZ se réserve la propriété de ce manuel. Toute utilisation ou divulgation à des tiers est interdite sans son autorisation.

D

Diese Anleitung muss dem Gerät in Übereinstimmung mit den Richtlinien der Europäischen Gemeinschaft beigelegt werden. TECNO-GAZ behält sich das Recht vor ohne Vorankündigung Änderungen in dieser Dokumentation vorzunehmen. Die Firma TECNO-GAZ ist Eigentümer der vorliegenden Dokumentation und verbietet die Nutzung von Dritten oder die Weitergabe an Dritte ohne entsprechende Genehmigung.

E

El presente manual siempre deberá acompañar el producto al cual pertenece, cumpliendo las Directivas Comunitarias Europeas. TECNO-GAZ, reserva el derecho de aportar alteraciones al presente documento sin avisos previos. La empresa TECNO-GAZ reserva a sí los derechos de propiedad del presente documento prohibiendo su utilización o divulgación a terceros sin que haya expresado su consentimiento.