

SafetySpot

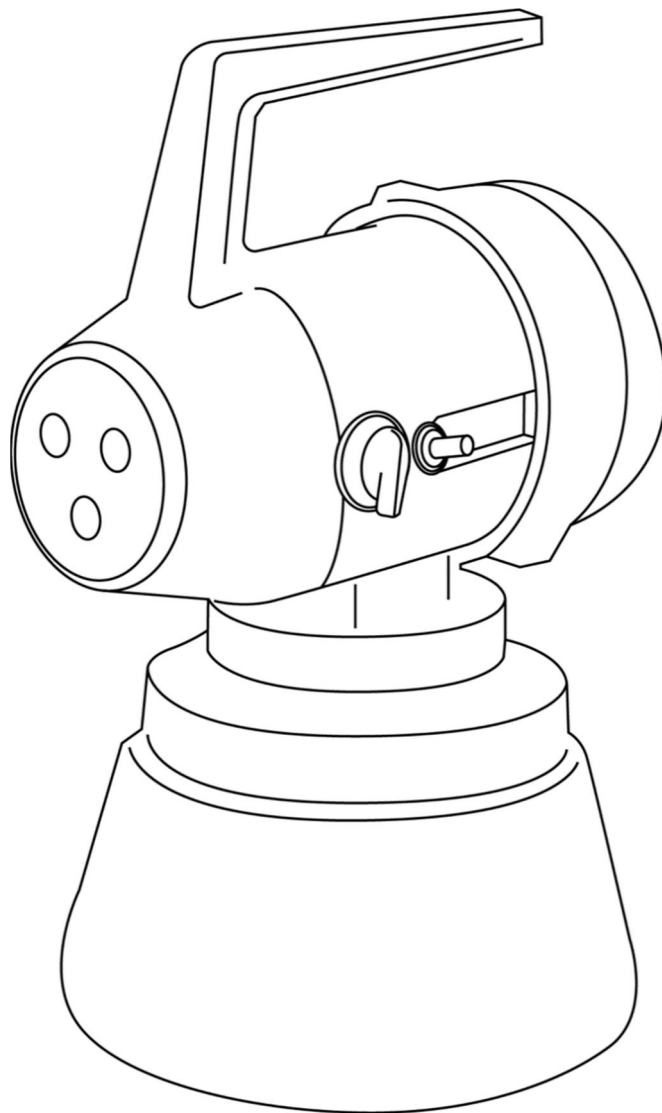

ITALIANO	<i>Istruzioni Per L'uso</i>
ENGLISH	<i>Instructions For Use</i>
FRANÇAIS	<i>Manuel De L'utilisateur</i>
DEUTSCH	<i>Anwenderhandbuch</i>
ESPAÑOL	<i>Manual Del Usuario</i>



Uso e manutenzione

Caratteristiche tecniche

- Vortici e regolatore di mandata in hostafon
- Contenitore liquidi in politene anticorrosivo.
- Tubi di pescaggio e mandata ai siliconi.
- Struttura a doppio isolamento contro i corto circuiti.
- Interruttore montato direttamente sulla scatola motore.
- Cavo di 5 m in dotazione con presa di corrente.
- Valvola di regolazione della mandata.
- Marchio "CE"

Dati tecnici

- Motore: universale a 220 V, 50 Hz.
- Potenza: 1.000 W.
- Capacità serbatoio: 5 l.
- Peso a vuoto: 3,5 Kg.
- Dimensioni: 29 (l) x 43 (h) x 26 (p) cm.
- Erogazione: 15 l/ora max. (con prodotto densità 1).
- Densità di nebulizzazione: 5 l. bastano a saturare un volume di 4.500 m³.
- Intensità acustica: 69 dB

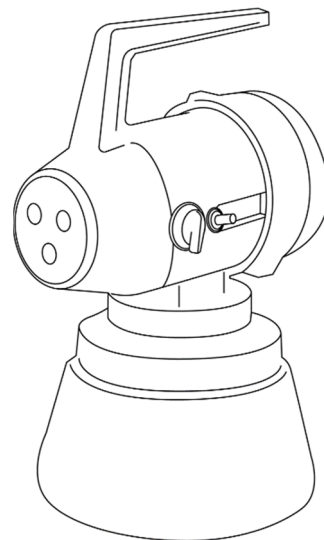

Avvertenze

- Installare un salvavita nella presa di corrente prevista per l'uso del nebulizzatore.
- Controllare che il cavo non venga posto in tensione durante il lavoro. Il collegamento elettrico deve essere effettuato in modo da evitare che persone e macchinari possano danneggiare il cavo mettendo loro stessi e l'operatore in pericolo.
- Evitare di usare il nebulizzatore con il pavimento bagnato.
- Non usare il nebulizzatore contemporaneamente ad altri utensili alimentati elettricamente nella stessa stanza.
- Mantenere sempre pulita e sgombra la ventilazione del motore.
- Togliere la corrente durante le operazioni di manutenzione.
- Seguire attentamente le istruzioni d'uso e le avvertenze specificate per ogni liquido utilizzato nel nebulizzatore, facendo particolare attenzione a liquidi irritanti e, comunque, pericolosi e dannosi alla salute.
- Non sdraiare né capovolgere il nebulizzatore perché potrebbe verificarsi una fuoriuscita di liquido o un corto circuito.
- Non usare contro vento o ventilazioni forzate.
- Tenere lontano da fonti di calore.
- Tenere fuori della portata dei bambini.

Nota: le goccioline di liquido che si formano sull'apparecchio dopo l'uso sono dovute ad un normale sfiatamento dell'apparecchio stesso.



Condizioni e limiti d'uso

- 1) Prima dell'uso leggere attentamente la scheda di sicurezza e indicazioni del liquido da nebulizzare
- 2) Questa macchina è stata studiata come nebulizzatore per essere impiegata secondo le prescrizioni corrispondenti alle descrizioni e alle avvertenze relative alla sicurezza riportate nel manuale d'istruzione.
- 3) Ogni altro tipo di impiego non rientra nelle prescrizioni. Il Costruttore non si assume alcuna responsabilità per danni derivanti da altri impieghi; il rischio è interamente a carico dell'Utente.
- 4) Rientra nell'impiego secondo le prescrizioni anche l'osservanza delle clausole relative all'uso, alla manutenzione e alle riparazioni prescritte dal Costruttore.
- 5) Solo persone che hanno dimestichezza con il nebulizzatore e che ne conoscono i pericoli possono utilizzarlo, ripararlo ed eseguirne la manutenzione.
- 6) Modifiche arbitrarie al nebulizzatore esonerano il Costruttore dalla responsabilità per danni da esse derivanti.
- 7) Oltre alle avvertenze contenute nel manuale d'istruzione, osservate anche le norme generali relative alla sicurezza e antinfortunistica dello Stato dove opera il nebulizzatore.
- 8) Chi utilizza il nebulizzatore deve utilizzare i DPI indicati sulla scheda di sicurezza dal fabbricante del liquido da nebulizzare.

Preparazione dell'apparecchio

L'apparecchio viene fornito già pronto per l'uso, collaudato e provato in stabilimento con semplice acqua, per evitare di sporcarlo con liquidi non graditi. È sufficiente svitare il corpo del nebulizzatore dal serbatoio e riempire quest'ultimo, anche parzialmente, del liquido da utilizzare già eventualmente diluito. Riavvitare il corpo evitando di sforzare eccessivamente sul manico.

Controllare che la tensione e la frequenza indicata sulla targhetta dell'apparecchio e nei dati tecnici qui dietro corrispondano a quelle di rete; inserire quindi correttamente la spina nella presa di corrente.

Iniziare la nebulizzazione tenendo il nebulizzatore per il manico e mettendo la levetta di accensione nella posizione "ON". Il dosatore consente una regolazione fra un minimo e un massimo senza peraltro chiudere completamente il getto.

Il senso di rotazione non ha importanza e per la regolazione è sufficiente mezzo giro. Vedere l'orientamento dell'indice rispetto alla scritta MIN e MAX.

Impiego

Tale uso è previsto per trattamenti battericidi. La nebbia formata dal nebulizzatore è talmente fine e diffusa da giungere in ogni luogo, anche dove non si è soffiato direttamente, senza sgocciolare lungo le pareti o inzuppare carta e stoffe.

È necessario, comunque, non avvicinarsi troppo con l'apparecchio alle pareti o ad altri oggetti perché la nebulizzazione è perfetta oltre i 2 metri. La distanza utile è di 6-7 metri, secondo il tipo di liquido impiegato, ed è in grado di soddisfare le esigenze di qualsiasi ambiente. Il nebulizzatore può essere utile anche come umidificatore, nebulizzando semplicemente acqua, o come distributore di liquidi deodoranti.

Manutenzione

Togliere il liquido dal serbatoio dopo l'uso, lavarlo e svuotare i tubi interni facendo funzionare il nebulizzatore a vuoto per alcuni secondi. Conservare l'apparecchio al riparo dalle intemperie.

Garanzia

Se esistono dubbi circa le cause e le soluzioni di un dato inconveniente, rivolgetevi al Ns. Rivenditore Autorizzato. Ciò è essenziale durante il periodo di garanzia, in quanto le eventuali riparazioni effettuate da officine non autorizzate rendono nulla la garanzia. I materiali di Ns. costruzione sono garantiti per 12 (dodici) mesi e la Ditta si impegna alla sostituzione gratuita dei parti-colari avariati riconosciuti difettosi. La mano d'opera necessaria per la riparazione e le eventuali spese di trasporto saranno a carico del Committente.

Use and maintenance

Technical features

- Vortexes and delivery regulator in hostafon.
- Tank in corrosion-proof polythene.
- Silicone type delivery and suction lift pipes.
- Structure with double insulation against short circuits.
- Switch directly mounted on the molar casing.
- 5 m cable with current tap supplied.
- Delivery regulation valve.
- "CE" symbol.

Technical data

- Motor: universal 220 V, 50 Hz. Others are available on request voltages and frequencies (100 V, 50/60 Hz; 110 V, 50 Hz; 120 V, 60 Hz).
- Power: 1.000 W.
- Tank capacity: 5 l.
- Empty weight: 3,5 Kg.
- Dimensions: 29 (l) x 43 (h) x 26 (p) cm.
- Delivery: 15 l / hour max. (with product density 1).
- Nebulization density: 5 l. enough to saturate a volume of 4.500 m3.
- Acoustic intensity: 69 dB.

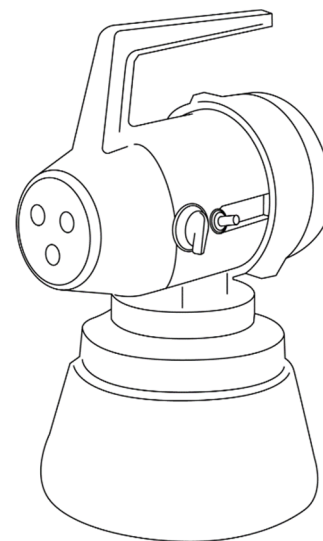

Warnings

- Install a circuit breaker switch in the current socket used with the sprayer.
- Check that the cable is not put under tension during work. The electrical connection must be made in such a way as to prevent people and machinery from damaging the cable, putting themselves and the operator in danger.
- Avoid using the nebulizer with a wet floor.
- Do not use the nebulizer simultaneously with other electrically powered tools in the same room.
- Always keep the engine ventilation clean and clear.
- Disconnect the power during maintenance operations.
- Carefully follow the instructions for use and the warnings specified for each liquid used in the nebulizer, paying particular attention to irritating and, in any case, dangerous and harmful to health liquids.
- Do not lie down or turn the nebulizer upside down as liquid may leak or short circuit.
- Do not use against wind or forced ventilation.
- Keep away from heat sources.
- Keep out of the reach of children.

Note: the drops of liquid that form on the equipment after use are due to the normal bleeding of the machine itself.



Conditions and limits in use

- 1) This machine is a nebuliser that must be used according to the prescriptions that correspond to the descriptions and warnings concerning safety, mentioned in this manual.
- 2) Any other sort of use is not part of the prescriptions. The manufacturer shall not be held responsible for any damage owing to other uses. The risk is entirely at User's charge.
- 3) Part of the use according to the prescriptions, is also that to observe the rules regarding use, maintenance and repairs given by the Manufacturer.
- 4) Only those persons, who have good knowledge of the nebuliser and of its dangers, may use, repair, and carry out maintenance on it.
- 5) Haphazard modifications of the nebuliser exempt the manufacturer from any responsibility for damage owing from it.
- 6) Apart from the warnings given in this instruction manual, also follow the general safety and accident preservation C.E.E. rules and those of the nations in which this nebuliser being used.
- 7) In addition to the warnings contained in the instruction manual, also observe the general rules relating to the safety and accident prevention of the State where the nebulizer operates.
- 8) Who uses the nebulizer must use the PPE indicated on the safety sheet by the manufacturer of the liquid to be nebulized.

Preparation of the appliance

The device is supplied ready for use, tested and tested in the factory with plain water, to avoid dirtying it with unwanted liquids. It is sufficient to unscrew the body of the nebulizer from the tank and fill the latter, even partially, with the liquid to be used already diluted. Screw the body back on, avoiding excessive strain on the handle.

Check that the voltage and frequency indicated on the appliance rating plate and in the technical data below correspond to those of the network; then insert the plug correctly into the socket.

Start spraying by holding the nebulizer by the handle and placing the ignition lever in the "ON" position. The dispenser allows an adjustment between a minimum and a maximum without however completely closing the jet.

The direction of rotation does not matter, and half a turn is sufficient for adjustment. See the orientation of the index with respect to the word MIN and MAX.

Use

This use is intended for bactericidal treatments. The mist formed by the nebulizer is so fine and widespread that it reaches every place, even where it has not blown directly, without dripping along the walls or soaking paper and fabrics.

However, it is necessary not to get too close to the walls or other objects with the appliance because the spraying is perfect beyond 2 meters. The useful distance is 6-7 meters, depending on the type of liquid used, and is able to meet the needs of any environment. The nebulizer can also be useful as a humidifier, simply nebulizing water, or as a distributor of deodorant liquids.

Maintenance

Drain off the liquid from the tank after use, wash the tank and empty the internal pipes by allowing the sprayer to operate empty for a few seconds. Store the machine in a sheltered place.

Warranty

If we have doubts about the causes and solutions of an inconvenient datum, contact our Authorized dealer. This is essential during the warranty period, as any repairs made by unauthorized workshops will void the warranty. The materials of construction are guaranteed for 12 (twelve) months and the Company undertakes to replace free of charge the damaged parts. The labor required for the repair and any transport costs will be borne by the customer.

Utilisation et entretien

Caractéristiques techniques

- Vortex et régulateur de débit en hostafon
- Récipient liquide en polyéthylène anticorrosion.
- Tuyaux d'aspiration et de refoulement aux silicones.
- Structure à double isolation contre les courts-circuits.
- Interrupteur monté directement sur le boîtier moteur.
- Câble de 5 m fourni avec prise de courant.
- Vanne de régulation de refoulement.

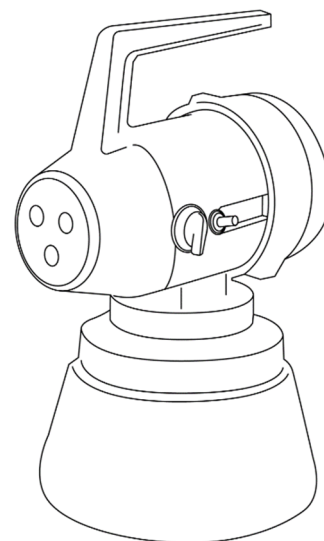

Données techniques

- Moteur: universel à 220 V, 50 Hz. D'autres tensions et fréquences (100 V, 50/60 Hz; 110 V, 50 Hz; 120 V, 60 Hz) sont disponibles sur demande.
- Puissance: 1.000 W.
- Capacité du réservoir: 5 l
- Poids à vide: 3,5 Kg.
- Dimensions: 29 (l) x 43 (h) x 26 (p) cm.
- Livraison: 15 l / heure max. (avec densité de produit 1).
- Densité de nébulisation: 5 l. suffisante pour saturer un volume de 4 500 m³.
- Intensité acoustique: 69 dB.



Avertissements

- Installer un coupe-circuit sur la prise de courant prévue pour l'usage du nébuliseur.
- Utiliser des prises, cables ou rallonges conformes aux normes en vigueur dans le pays d'utilisation.
- La longueur des cables ou rallonges ne doit pas être trop importante sous peine de provoquer une diminution de la puissance du moteur ou un échauffement de ceux-ci.
- Éviter que le cable soit trop tendu.
- Éviter d'utiliser le nébuliseur dans des endroits où la prise pourrait être mouillée (arrosoirs en fonctionnement par exemple).
- Ne pas utiliser le nébuliseur en même temps que d'autres appareils tels que tondeuse à gazon par exemple qui pourrait endommager le cable.
- Ne pas boucher la ventilation du moteur.
- Couper le courant lors des opérations d'entretien.
- Suivre attentivement les notices d'emploi des produits utilisés dans le nébuliseur, certains pouvant être très dangereux pour l'utilisateur en cas de non respect des consignes d'utilisation.
- Ne pas retourner le nébuliseur pendant l'utilisation car le liquide contenu dans le réservoir pourrait s'écouler et provoquer un court-circuit.
- Ne pas utiliser l'appareil à contrevent.
- Tenir hors de la portée des enfants:
- Tenir l'appareil éloigné d'une source de chaleur.

Remarque: Des gouttelettes de liquide peuvent se former sur l'appareil pendant l'utilisation.



Conditions Et Limites D'utilisation

- 1) Avant utilisation, lire attentivement la fiche de données de sécurité et les indications du liquide à pulvériser
- 2) Cette machine a été conçue comme un nébuliseur à utiliser conformément aux instructions correspondant aux descriptions et avertissements de sécurité contenus dans le manuel d'instructions.
- 3) Tout autre type d'utilisation ne répond pas aux exigences. Le fabricant décline toute responsabilité pour les dommages résultant d'autres utilisations; le risque est entièrement à la charge de l'Utilisateur.
- 4) L'utilisation conforme aux prescriptions comprend également le respect des clauses relatives à l'utilisation, l'entretien et les réparations prescrites par le Constructeur.
- 5) Seules les personnes qui connaissent le nébuliseur et qui connaissent ses dangers peuvent l'utiliser, le réparer et effectuer la maintenance.
- 6) Des modifications arbitraires du nébuliseur exonèrent le fabricant de sa responsabilité pour les dommages qui en découlent.
- 7) En plus des avertissements contenus dans le manuel d'instructions, respectez également les règles générales relatives à la sécurité et à la prévention des accidents de l'État où le nébuliseur fonctionne.
- 8) Qui utilise le nébuliseur doit utiliser l'EPI indiqué sur la fiche de sécurité par le fabricant du liquide à nébuliser.

Préparation de l'appareil

L'appareil est fourni prêt à l'emploi, testé et testé en usine avec de l'eau ordinaire, pour éviter de le salir avec des liquides indésirables. Il suffit de dévisser le corps du nébuliseur du réservoir et de remplir celui-ci, même partiellement, avec le liquide à utiliser déjà dilué. Revissez le corps en évitant une tension excessive sur la poignée. Vérifier que la tension et la fréquence indiquées sur la plaque signalétique de l'appareil et dans les données techniques au dos correspondent à celles du réseau; puis insérez correctement la fiche dans la prise. Commencez la pulvérisation en tenant le nébuliseur par la poignée et en plaçant le levier d'allumage en position "ON". Le distributeur permet un ajustement entre un minimum et un maximum sans toutefois fermer complètement le jet. Le sens de rotation n'a pas d'importance et un demi-tour suffit pour le réglage. Voir l'orientation de l'index par rapport aux mots MIN et MAX.

Utilisation

Cette utilisation est destinée aux traitements bactéricides. La brume formée par le nébuliseur est si fine et répandue qu'elle atteint tous les endroits, même là où elle n'a pas soufflé directement, sans couler le long des murs ou tremper du papier et des tissus. Cependant, il est nécessaire de ne pas s'approcher trop près des murs ou d'autres objets avec l'appareil car la pulvérisation est parfaite au-delà de 2 mètres. La distance utile est de 6 à 7 mètres, selon le type de liquide utilisé, et est capable de répondre aux besoins de n'importe quel environnement. Le nébuliseur peut également être utile comme humidificateur, simplement pour nébuliser de l'eau, ou comme distributeur de liquides déodorants.

Entretien

Après usage du nébuliseur, vider le réservoir du liquide restant et rincerle à l'eau claire. Purger les tubes internes en faisant fonctionner l'appareil à vide pendant quelques secondes. Ranger l'appareil à l'abri des intempéries.

Garantie

Si nous avons des doutes sur les causes et les solutions d'une donnée gênante, contactez notre. Revendeur agréé. Ceci est essentiel pendant la période de garantie, car toute réparation effectuée par des ateliers non autorisés annulera la garantie. Les matériaux de Ns. La construction est garantie 12 (douze) mois et la Société s'engage à remplacer gratuitement les pièces endommagées endommagées. La main d'œuvre nécessaire à la réparation et les éventuels frais de transport seront à la charge du client

Utilisation et entretien

Technische Eigenschaften

- Wirbel und Durchflussregler im Hostafon
- Flüssigkeitsbehälter aus korrosionsbeständigem Polyethylen.
- Ansaugschlauch und Druckleitung aus Silikon.
- Struktur, doppelt isoliert, gegen Kurzschlusse.
- Schalter direkt auf Motorgehäuse montiert.
- 5 m langes Kabel mit Stecker wird mitgeliefert.
- Druckregelventil.
- Markenzeichen "CE".

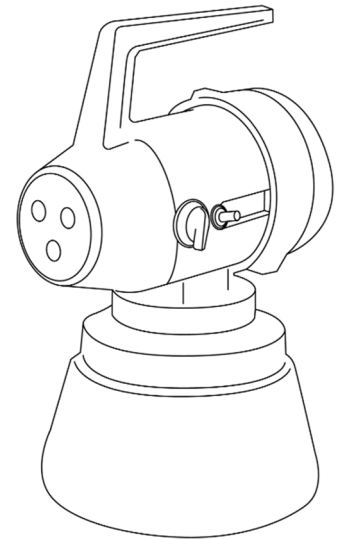

Technische Daten

- Motor: Universal bei 220 V, 50 Hz. Andere Spannungen und Frequenzen (100 V, 50/60 Hz; 110 V, 50 Hz; 120 V, 60 Hz) sind auf Anfrage erhältlich.
- Leistung: 1.000 W
- Tankkapazität: 5 l.
- Leergewicht: 3,5 kg.
- Abmessungen: 29 (l) x 43 (h) x 26 (p) cm.
- Lieferung: max. 15 l / Stunde (mit Produktdichte 1)
- Zerstäubungsdichte: 5 l. ausreichend, um ein Volumen von 4.500 m³ zu sättigen
- Schallintensität: 69 dB



Achtung

- Einen Kurzschlußschalter an der Steckdose anbringen die für das Sprühgerät dienen soll.
- Verwenden Sie nur Kabel und Verlängerungsschnure, die den gültigen Unfallschutzvorschriften entsprechen.
- Die Abmessungen des Verlängerungskabels müssen richtig sein, da sonst die Spannung vermindert wird, was zu einem Leistungsabfalls des Motors und einer Überhitzung des Kabels selbst führen.
- Prüfen Sie, daß das Kabel während der Arbeit nicht unter Spannung gesetzt wird.
- Der Elektroanschluß ist so auszuführen, daß das Kabel nicht durch Personen oder Fahrzeuge beschädigt werden kann, oder daß Sie selbst verletzt werden.
- Sprühen Sie nicht mit dem Gerät, wenn Spritzanlagen arbeiten, wenn der Boden naß ist, oder wenn der Stecker in Pfützen fallen könnte.
- Benutzen Sie das Gerät nicht gleichzeitig mit Rasenmähern oder anderen Maschinen, die das Kabel beschädigen könnten.
- Halten Sie die Motorlüftung immer sauber und frei von Fremdkörpern. Ziehen Sie den Netzstecker bei Wartungsarbeiten am Gerät. Folgen Sie genau der Gebrauchsanleitung des Geräts und halten Sie sich an die Anweisungen zum Versprühen der einzelnen Flüssigkeiten, vor allem wenn diese Irritationen hervorrufen können, gefährlich oder schädlich für die Gesundheit sind.
- Das Gerät nicht hinlegen oder umkippen, damit keine Flüssigkeit ausfließt oder ein Kurzschluß zustande kommt.
- Auf keinen Fall entgegen der Windrichtung sprühen.
- Das Gerät nicht in Nähe von Wärmequellen und außerhalb der Reichweite von Kindern aufbewahren.

Achtung: die Tropfen, die sich nach dem Gebrauch auf dem Gerät bilden, entstehen durch die normale Entlüftung.



Nutzungsvoraussetzungen und-Grenzen

- 1) Diese Maschine ist als Spruhgerät entwickelt worden, um, gemäß den Vorschriften, die den in diesem Handbuch aufgeführten Beschreibungen und Sicherheitshinweisen entsprechen, verwendet zu werden.
- 2) Dieses Gerät wurde als Vernebler entwickelt, der gemäß den in den Beschreibungen und Sicherheitshinweisen in der Bedienungsanleitung aufgeführten Vorschriften verwendet werden kann.
- 3) Jede andere Art der Verwendung fällt nicht unter die Anforderungen. Der Hersteller übernimmt keine Verantwortung für Schäden, die durch andere Verwendungen entstehen. Das Risiko trägt der Benutzer vollständig.
- 4) Die Verwendung gemäß den Vorschriften umfasst auch die Einhaltung der vom Hersteller vorgeschriebenen Klauseln in Bezug auf die Verwendung, Wartung und Reparatur.
- 5) Nur Personen, die mit dem Zerstäuber vertraut sind und dessen Gefahren für die Verwendung, Reparatur und Durchführung von Wartungsarbeiten kennen.
- 6) Willkürliche Änderungen am Zerstäuber befreien den Hersteller von der Haftung für daraus resultierende Schäden.
- 7) Zusätzlich zu den Warnhinweisen in der Bedienungsanleitung werden auch die allgemeinen Vorschriften zur Sicherheit und Unfallverhütung des Staates beachtet, in dem der Zerstäuber betrieben wird.
- 8) Wer den Zerstäuber verwendet, muss die vom Hersteller der zu vernebelnden Flüssigkeit auf dem Sicherheitsblatt angegebene PSA verwenden.

Vorbereitung des Gerätes

Das Gerät wird von uns bereits einsatzfertig verkauft. Es ist von uns vor dem Versand geprüft worden, und zwar mit reinem Wasser, um es nicht mit anderen Flüssigkeiten zu verschmutzen. Sie brauchen nur den Flüssigkeitsbehälter vom Gerätekörper abzuschrauben und diesen, eventuell auch teilweise, mit der zu versprühenden Flüssigkeit zu füllen, die auch schon verdünnt sein kann. Dann den Gerätekörper wieder anschrauben, aber dabei nicht übermäßig stark gegen den Griff drücken. Prüfen Sie, daß die Netzspannung und Frequenz mit den Daten, die auf dem Typenschild des Geräts angegeben sind, übereinstimmen. Dann den Stecker in die Steckdose einstecken und mit der Versprühung beginnen. Dabei das Gerät am Griff festhalten und den Zündhebel auf Position „ON“ stellen. Mit der Dosiervorrichtung kann die Spruhmenge zwischen einer Mindestmenge und einer Höchstmenge eingestellt werden. Wenn die Einstellung minimal ist wird der Sprühstrahl aber keineswegs unterbrochen. Der Drehsinn ist ohne Bedeutung und kann durch eine halbe Umdrehung eingestellt werden. Vergleichen Sie die Orientierung des Zeigers im Bezug auf die Schrift „MIN“ und „MAX“.

Verwendung

Diese Verwendung ist zum Versprühen von Bakteriziden. Man braucht nur die Sprühlösung auszutauschen. Die von dem Gerät frei-gegebene Nebelwolke ist so fein und so gut verteilt, daß sie überall hin gelangt, auch dort, wo sie nicht direkt hingepsprüht wurde. Sie tropft nicht und macht somit weder Stoffe noch Tapeten naß. Sie dürfen sich aber mit dem Gerät nicht zu nah an Wände und Gegenstände begeben, denn das Sprühgerät hat eine Reichweite von mehr als 2 Metern. Die Nutzreichweite liegt je nach zu versprühendem Produkt bei 6-7 Metern und reicht somit aus, um jegliche Innenräume zu behandeln. Das Gerät kann auch als Luftbefeuchter, unter Anwendung von Wasser, verwendet werden, oder zur Zerstaubung von Raumdecks.

Wartung

Nach der Verwendung des Geräts die Flüssigkeit aus dem Tank entfernen, den Tank waschen und dann die sich im Innern des Geräts befindlichen Leitungen dadurch leeren, indem man das Gerät ein paar Sekunden lang leer laufen läßt. Das Gerät gegen Witterung geschützt aufbewahren.

Garantie

Wenn wir Zweifel an den Ursachen und Lösungen unangenehmer Daten haben, wenden Sie sich an unsere. Autorisierte Händler. Dies ist während der Garantiezeit unbedingt erforderlich, da bei Reparaturen durch nicht autorisierte Werkstätten die Garantie erlischt. Die Materialien von uns. Die Bauzeit beträgt 12 (zwölf) Monate und das Unternehmen verpflichtet sich, beschädigte defekte Teile kostenlos zu ersetzen. Der für die Reparatur erforderliche Arbeitsaufwand und etwaige Transportkosten trägt der Kunde

Uso y mantenimiento

Características técnicas

- Vórtices y regulador de flujo en hostafon
- Deposito para liquidos en polietileno resistente a la corrosión.
- Mangueras de aspiración y alimentación las siliconas.
- Estructura a doble aislamiento contra los cortos circuitos.
- Interruptor montado directamente en la caja del motor.
- Cable de 5 m suministrado con toma de corriente.
- Válvula de regulación de entrega.
- Marca "CE".

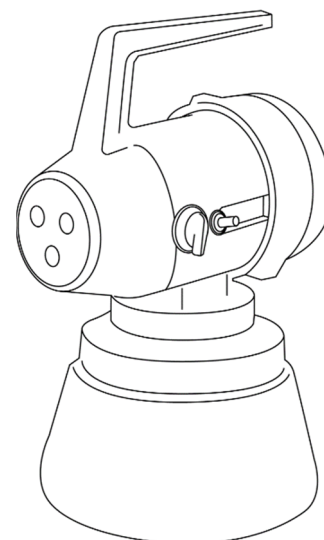

Datos técnicos

- Motor: universal a 220 V, 50 Hz. Otros voltajes y frecuencias (100 V, 50/60 Hz; 110 V, 50 Hz; 120 V, 60 Hz) están disponibles bajo pedido.
- Potencia: 1.000 W.
- Capacidad del tanque: 5 l.
- Peso en vacío: 3,5 Kg.
- Dimensiones: 29 (l) x 43 (h) x 26 (p) cm.
- Entrega: 15 l / hora máx. (con densidad del producto 1).
- Densidad de nebulización: 5 l. suficiente para saturar un volumen de 4.500 m³.
- Intensidad acústica: 69 dB.



Advertencias

- Instalar un salvavidas en la toma de corriente prevista para el uso del nebulizador.
- Usar cables para prolongas y enchufes que estén de acuerdo con las normas antiaccidentes vigentes. Las dimensiones del cable prolonga deben ser correctas.
- En caso contrario se puede verificar una disminución de tensión con el calor de la potencia del molar y calentamiento del mismo cable.
- Controlar que el cable no sea puesto en tensión durante el trabajo.
- La conexión eléctrica debe ser efectuada en modo de evitar que personas o vehículos puedan dañar el cable poniéndose ellos mismos y el operador en peligro.
- Evitar montar el nebulizador con irrigadores en función, con el suelo mojado, con charcos donde el enchufe se pueda sumergir.
- No usar el nebulizador contemporaneamente con el corta césped u otros utensilios que puedan dañar el cable eléctrico.
- Mantener siempre limpia y libre la ventilación del molar.
- Quitar la corriente durante las operaciones de mantenimiento.
- Seguir atentamente las instrucciones de uso y las advertencias especificadas por cada líquido utilizado en el nebulizador, prestando particular atención a los líquidos irritantes y peligrosos o dañinos para la salud.
- No volcar el nebulizador porque podría verificarse una salida del líquido o un corto circuito.
- No utilizarlo contraviento.
- Tener fuera del alcance de los niños.
- Tener lejos de las fuentes de calor.

Nota: las gotas de líquido que se forman sobre el aparato después del uso se deben a una normal evaporación del mismo aparato.



Condiciones y límites de utilización

- 1) Esta máquina ha sido diseñada como nebulizador para ser empleada según las prescripciones correspondientes a las descripciones y a las advertencias relativas a la seguridad, ofrecidas en este manual de instrucción.
- 2) Esta máquina ha sido diseñada como un nebulizador para usarse de acuerdo con las prescripciones enumeradas en las descripciones y advertencias de seguridad contenidas en el manual de instrucciones.
- 3) Cualquier otro tipo de uso no cae dentro de los requisitos. El fabricante no asume ninguna responsabilidad por daños resultantes de otros usos; El riesgo es totalmente asumido por el usuario.
- 4) El uso de acuerdo con las prescripciones también incluye el cumplimiento de las cláusulas relacionadas con el uso, mantenimiento y reparaciones prescritas por el Fabricante.
- 5) Solo personas que estén familiarizadas con el nebulizador y que conozcan sus peligros de usar, reparar y realizar tareas de mantenimiento.
- 6) Los cambios arbitrarios en el nebulizador eximen al fabricante de responsabilidad por daños derivados de ellos.
- 7) Además de las advertencias establecidas en el manual de instrucciones, también observa las reglas generales relacionadas con la seguridad y la prevención de accidentes del Estado donde opera el nebulizador.
- 8) Quien usa el nebulizador debe usar el PPE indicado en la hoja de seguridad por el fabricante del líquido a nebulizar.

Preparación del aparato.

El aparato es suministrado ya para el uso, examinado y probado en el establecimiento con simple agua, para evitar en-suciarlo con líquidos no deseados. Es suficiente desenroscar el cuerpo del nebulizador del depósito y llenar éste último, aunque parcialmente, del líquido a utilizar ya eventualmente diluido.

Enroscar el cuerpo evitando esforzar excesivamente sobre el mango. Controlar que la tensión y la frecuencia indicadas sobre la tarjeta del aparato y en los datos técnicos indicados aquí al dorso correspondan a los de la red eléctrica: conectar por lo tanto correctamente el enchufe en la toma de corriente. Iniciar la nebulización sujetando el nebulizador por el mango y colocar la palanca de encendido en la posición "ON". El dosificador permite una regulación entre un mínimo y un máximo sin por otro lado cerrar completamente el chorro. El sentido de rotación no tiene importancia, y para la regulación es suficiente medio giro. Ver la orientación del indicador respecto a la escrita MIN e MAX.

Uso

Este uso está destinado a tratamientos bactericidas. La neblina formada por el nebulizador es tan fina y generalizada que llega a todos los lugares, incluso donde no ha soplado directamente, sin gotear a lo largo de las paredes o empapar papel y telas. Sin embargo, es necesario no acercarse demasiado a las paredes u otros objetos con el aparato porque la nebulización es perfecta más allá de 2 metros. La distancia útil es de 6 a 7 metros, dependiendo del tipo de líquido utilizado, y es capaz de satisfacer las necesidades de cualquier entorno. El nebulizador también puede ser útil como humidificador, simplemente nebulizando agua o como distribuidor de líquidos desodorantes.

Manutención mantenimiento







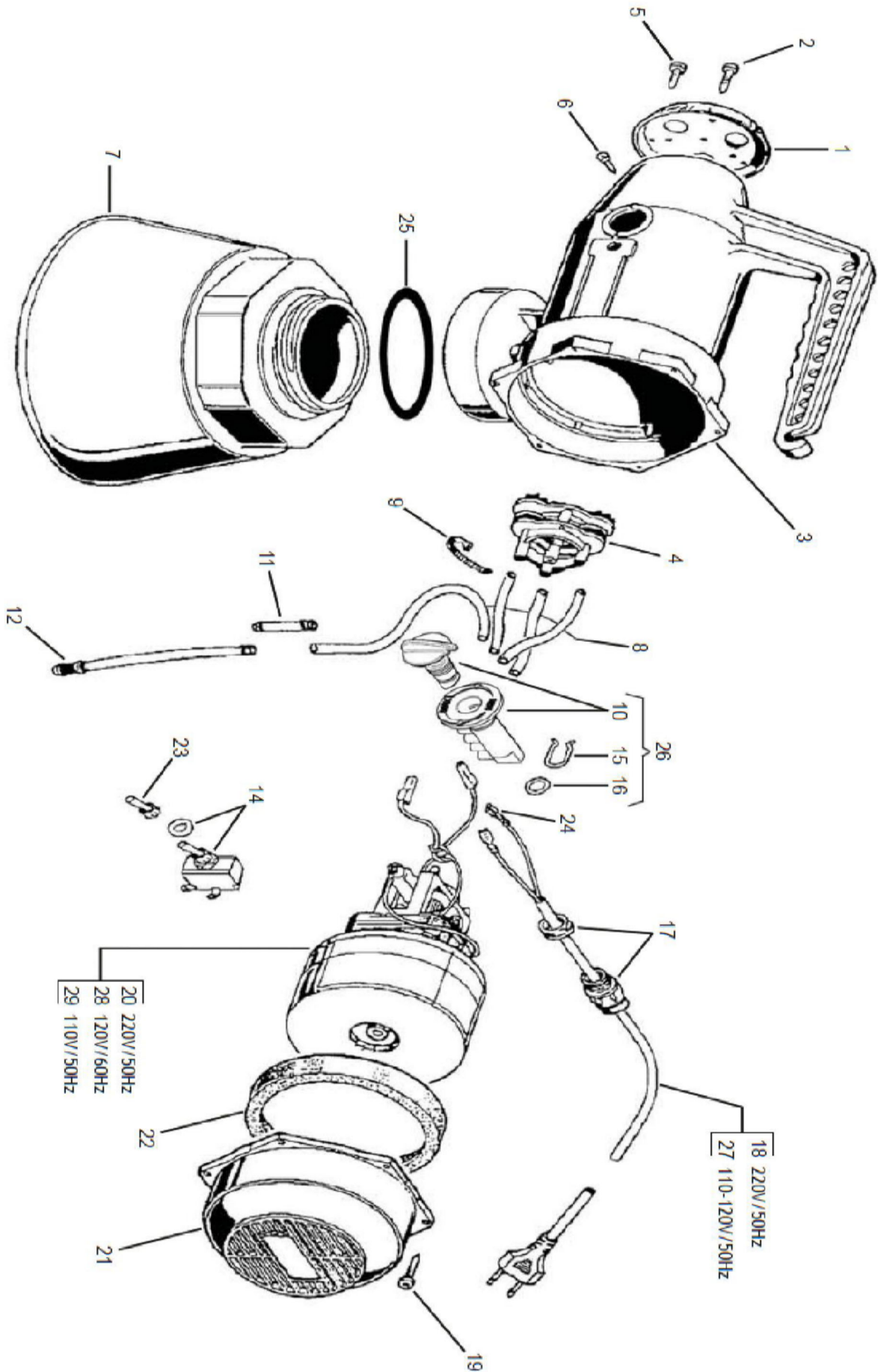

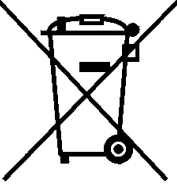

Quitar el líquido del depósito después del uso, lavarlo y vaciar los tubos intermedios haciendo funcionar el nebulizador antes con agua limpia y después en vacío durante algunos segundos. Conservar el aparato al reparo de la intemperie.

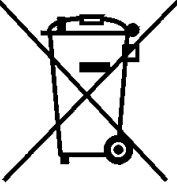
Garantía

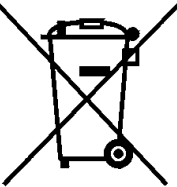
Si tenemos dudas sobre las causas y soluciones de un dato inconveniente, contacte con nuestro Distribuidor autorizado. Esto es esencial durante el período de garantía, ya que cualquier reparación realizada por talleres no autorizados anulará la garantía. Los materiales de Ns. La construcción está garantizada por 12 (doce) meses y la Compañía se compromete a reemplazar sin cargo cualquier pieza defectuosa dañada. La mano de obra requerida para la reparación y los costos de transporte correrán a cargo del cliente.

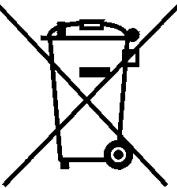

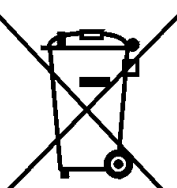
Componenti / Components		
Pos	Descrizione	Description
1	COP.IX NEBULIZZATORE	NEBULIZER COP.IX
2	VTCI A.UFIL CROCE 2,9X25 NIK U	VTCI AUFI CROCE 2,9X25 NIK UN
3	VTCIAUFIL CROCE 2.9X13 NIK U	SCREWAUFIL CROCE 2.9X13 NIK UN
4	UGEU.O COMPLETO NEBULIZZATORE	COMPLETE NEBULIZER NOZZLE
5	VTCI AUFIL CROCE 2,9X13 NIK U	SCREWAUFIL CROCE 2,9X13 NIK UN
6	VTCI AUFIL CROCE 3.5X16 NIK U	SCREWAUFIL CROCE 3.5X16 NIK UN
7	SERB NEBULIZZATORE	SERO.NEBUZZATDf□
8	TUBETTO IN GOMMA D5X9	HOSE D5X9
9	FASC.T 18 R	CLAMP 18 R
10	VALVOLA DOSATRICE 2 PZ	DOSING VALVE 2 PIECES
11	TUBETTO OTT.D6X4X70 A 90	TUBETTO OTT.06X4X7D A 9
12	FILTRO ASP.DET IX AI.304	/
14	INTERRUTTORE	SWITCH
15	MOLLA PER VA LVOLA	VALVE SPRING
16	ANEL. Q R 9,25-x.1,78	GASKET Q R 9,25X1,78
17	PRESSACAVO PG 11	GLAND PG11
18	CAVO 2X0,75 L=5M SPINA ITALIA	CABLE 2X0,75 L=5M SPINA ITALIA
19	VITE A3,9X1 ,34X16 U6954 A2 IX	BOLT 3,9X1,34X16 U6954 A2 IX
20	VENTILATORE 220V 50-60HZ 1000	VENTILATORE 220V 50-60HZ 100
21	COPRI ASPIRAZIONE NEBULIZZATO	COVER NEBULIZER SUCTION
22	GLI.VENTILATORE	FANGASKET
23	PROTEZ.GOMIYA X INTERR.FEME	PROT GOMMA X INTERR.FEME
24	FASTON FEMM_ ISOLATO ROSSO	/
25	ANELLO TENUTA SERBATOIO	RING HOLDING TANK
26	K.VAL.VOLA DOSATRICE ELECTRIC	K. VALVE ELECTRIC DOSGIN S
27	CAVO 2X 1 H05W-F MT.5 SPINAIT	/
28	VENTILATORE 120V-60HZ 1000W	FAN 120V-60HZ 1000W
29	VENTILATORE 110V-50HZ 1000W	/

 	<p>La presenza di un contenitore mobile barrato segnala che all'interno dell'Unione Europea il prodotto è soggetto a raccolta speciale alla fine del ciclo di vita. Oltre che al presente di-spositivo, tale norma si applica a tutti gli accessori contrassegnati da questo simbolo. Non smaltire questi prodotti nei rifiuti urbani indifferenziati.</p>
 	<p>The crossed-out wheeled bin means that within the European Union the product must be taken to separate collection at the product end-of-life. This applies to your device but also to any enhancements marked with this symbol. Do not dispose of these products as unsorted municipal waste.</p>
 	<p>El contenedor con ruedas tachado significa que, en la Unión Europea, el producto debe ser objeto de recogida por separado al finalizar su ciclo de vida. Esta indicación es válida para el dispositivo, así como para cualquier equipamiento marcado con este símbolo. No, se deshaga de estos productos como basura municipal sin clasificar.</p>
 	<p>Le symbole de la poubelle sur roues barrée d'une croix signifie que ce produit doit faire l'objet d'une collecte sélective en fin de vie au sein de l'Union européenne. Cette mesure s'applique non seulement à votre appareil mais également à tout autre accessoire marqué de ce symbole. Ne jetez pas ces produits dans les ordures ménagères non sujettes au tri sélectif.</p>
 	<p>Das Symbol der durchgestrichenen Abfalltonne auf Radern bedeutet, dass das Produkt in der Europäischen Union einer getrennten Müllsammlung zugeführt werden muss. Dies gilt sowohl für das Produkt selbst, als auch für alle mit diesem Symbol gekennzeichneten Zubehörteile. Diese Produkte dürfen nicht über den unsortierten Hausmüll entsorgt werden.</p>

**TECNO-GAZ S.p.A.**

Strada Cavalli N°4
43038 • Sala Baganza • Parma
ITALIA
Tel. +39 0521 83.80
Fax. +39 0521 83.33.91

www.tecnogaz.com

IT	Questo manuale deve essere sempre conservato insieme al prodotto, nel rispetto delle Direttive della Comunità Europea. TECNO-GAZ si riserva il diritto di modificare il documento allegato senza preavviso. TECNO-GAZ si riserva la proprietà del documento e proibisce ad altri di utilizzarlo o diffonderlo senza la sua approvazione
GB	This manual must always be kept with the product, in complying with the Directives of European Community. TECNO-GAZ reserves the right to modify the enclosed document without notice. TECNO-GAZ reserves the property of the document and forbids others to use it or spread it without its approval.
FR	Ce manuel doit toujours accompagner l'appareil conformément aux Directives de la Communauté européenne. TECNO-GAZ se réserve le droit d'y apporter des modifications sans aucun préavis. TECNO-GAZ se réserve la propriété de ce manuel. Toute utilisation ou divulgation à des tiers est interdite sans son autorisation.
DE	Diese Anleitung muss dem Gerät in Übereinstimmung mit den Richtlinien der Europäischen Gemeinschaft beigelegt werden. TECNO-GAZ behält sich dar Recht vor ohne Vorankündigung Änderungen in dieser Dokumentation vorzunehmen. Die Firma TECNO-GAZ ist Eigentümer der vorliegenden Dokumentation und verbietet die Nutzung von Dritten oder die Weitergabe an Dritte ohne entsprechende Genehmigung .
ES	El presente manual siempre deberá acompañar el producto al cual pertenece, cumpliendo las Directivas Comunitarias Europeas. TECNOGAZ, reserva el derecho de aportar alteraciones al presente documento sin avisos previos. La empresa TECNO-GAZ reserva a si los derechos de propiedad del presente documento prohibiendo su utilización o divulgación a terceros sin que haya expresado su consentimiento.