

Molift UnoSling HighBack

molift[®]
by Etac

User manual

BM29599 Rev D 2021-05-10



MD

CE



Index

Labels and symbols.....	3
User manual – English.....	4
Bruksanvisning – Svenska.....	6
Brukermanual – Norsk.....	8
Brugervejledning – Dansk.....	10
Käyttöohje – Suomi.....	12
Gebrauchsanweisung – Deutsch.....	14
Handleiding – Nederlands.....	16
Manual d'utilisation – Français.....	18
Manual utente – Italiano.....	20
Manual de usuario – Español.....	22

Labels and symbols/ Etiketter och symboler/ Etiketter og symboler/ Mærkater og symboler/ Tarrat ja symbolit/ Beschriftungen und Symbole/ Labels en symbolen/ Étiquettes et symboles/ Etichette e simboli/ Símbolos y etiquetas:

Molift UnoSling HighBack
A patient specific, disposable sling
Art. no: xxxxxxxx
DK HMI: xxxxxx

Size: XX

Material: Polypropylene, Polyester

Barcode according to GS1-128
(01)xxxxxxxxxxxx(11)xxxx(21)xxxxxx
(01)EAN number (11)YYMMDD(21)Serial number

UP/UPP
OUT/UT

YYYY-MM-DD

300 kg 66 lbs

Date of first use

Year	2021	2022	2023	2024	2025	2026	2028	2028
Month	01	02	03	04	05	06	07	08
	09	10	11	12				

Etac A/S
Parallevej 3
DK-8751 Gedved

MD

CE

DO NOT WASH DO NOT BLEACH DO NOT TUMBLE DRY DO NOT IRON DO NOT DRY CLEAN

Name: _____

Symbols:

 EN - Manufacturer
SV - Tilverkare
NO - Produsent
DA - Producent
FI - Valmistaja
DE - Hersteller
NL - Fabrikant
FR - Fabricant
IT - Produttore
ES - Fabricante

 EN- This Way up, this side is outside
SV - Denna sida upp, denna sida utåt
NO - Denne siden opp, denne siden ut
DA - Denne side op, denne side er ydersiden
FI - Tämä puoli ylöspäin, tämä puoli ulospäin
DE - Hier oben, diese Seite ist außen
NL - Deze kant boven, dit is de buitenkant
FR - Vers le haut, côté extérieur
IT - Lato alto, lato esterno
ES - Este lado hacia arriba, este lado fuera

Wash symbols:

 EN - Do not wash
SV - Skall ej tvättas.
NO - Skal ikke vaskes.
DA - Må ikke vaskes.
FI - Ei saa pestä
DE - Nicht waschen.
NL - Niet wassen.
FR - Ne pas laver.
IT - Non lavare.
ES - No lavar.

 EN - CE marked
SV - CE-märkt
NO - CE-merket
DA - CE-mærket
FI - CE-merkintä
DE - CE-konform
NL - CE-markering
FR - Marquage CE
ES - Marchio CE

 EN- max user weight
SV - Max. brukarvikt (säker arbetsbelastning)
NO - Maks. brukervekt (SWL)
DA - Maks. brugervægt (sikker arbejdsbelastning)
FI - Käyttäjän enimmäispaino (SWL)
DE - Max. Benutzergewicht (Tragfähigkeit)
NL - Max. gewicht gebruiker (veilige belasting):
FR - Poids max. de l'utilisateur :
IT - Peso massimo utente (carico di sicurezza)
ES - Peso máximo del usuario (CTS)

 EN - Do not tumble dry
SV - Torktumla ej
NO - Ikke tørketrommel
DA - Må ikke tørretumbles
FI - Ei rumpukuivausta
DE - Nicht im Trockner trocknen
NL - Niet in de droogtrommel
FR - Ne pas faire sécher au sèche-linge
IT - Non asciugare in asciugatrice
ES - No secar en secadora

 EN-Refer to user manual
SV -Se manual
NO - Se bruksanvisningen
DA - Se brugervejledning
FI - Katso käyttöohje
DE - Lesen Sie die Bedienungsanleitung
NL - Zie de bedienings-handleiding
FR - Consultez le manuel d'utilisation
IT - Fare riferimento al manuale dell'utente
ES - Consulte el manual del usuario

 EN - Medical device
SV - Medicinteknisk produkt
NO - Medisinsk utstyr
DA - Medicinsk udstyr
FI - Lääkinnällinen laite
DE - Medizinprodukt
NL - Medisch hulpmiddel
FR - Dispositif médical
IT - Dispositivo medico
ES - Producto sanitario

 EN - Do not iron
SV - Får inte strykas
NO - Ikke stryk
DA - Må ikke stryges
FI - Ei saa silittää
DE - Nicht bügeln
NL - Niet strijken
FR - Ne pas repasser
IT - Non stirare
ES - No planchar

 EN - Date of manufacture. YYYY-MM-DD (year/month/date)
SV - Tillverkningsdatum. ÅÅÅÅ-MM-DD (år/månad/dag)
NO - Produksjonsdato. ÅÅÅÅ-MM-DD (år/måned/dag)
DA - Produktionsdato. ÅÅÅÅ-MM-DD (år/måned/dag)
FI - Valmistuspäivä. VVVV-KK-DD (vuosi/kuukausi/Päivä)
DE - Herstellungsdatum. JJJJ-MM-DD (Jahr/Monat/Tag)
NL - Productie-datum JJJJ-MM-DD (jaar/maand/dag)
FR - Date de fabrication. AAAA-MM-DD (année/mois/jour)
IT - Data di produzione. AAAA-MM-DD (anno/mese/giorno)
ES - Fecha de fabricación. AAAA-MM-DD (año/mes/día)

 EN- Single patient - Multiple use
SV - En patient - flera användningar
NO - Kun til bruk på én pasient - flegangsbruk
DA - Enkelt patient - flegangsbrug
FI - Potilaskohtainen - voidaan käyttää useita kertoja
DE - Einzelner Patient - mehrfach anwendbar
NL - Eén patiënt - meervoudig gebruik
FR - Un seul patient - à usage multiple
IT - Singolo paziente - uso multiplo
ES - Un solo paciente - uso múltiple

 EN - Do not dry clean
SV - Kemtvätas ej
NO - Ikke tørrrens
DA - Ingen kemisk rens
FI - Ei saa kuivapestä
DE - Nicht chemisch reinigen
NL - Niet chemisch reinigen
FR - Ne pas laver à sec
IT - Non lavare a secco
ES - No lavar en seco

 EN - Do not bleach
SV - Använd inte blekmedel
NO - ikke blek
DA - Må ikke bleges
FI - Ei saa valkaista
DE - Nicht bleichen
NL - Niet bleken
FR - Ne pas passer à la javel
IT - Non candeggiare
ES - No utilizar lejía

Molift UnoSling HighBack

The Molift UnoSling is a consumable for single patient use.

The sling has a high back with head support and split leg support with a medium opening. It provides a reclined sitting position with support for the whole body. The loops on the lifting straps give two different height settings. Use the loop that makes the sling most comfortable for the user.

The UnoSling HighBack is recommended for lifting from a sitting or lying position to a sitting or lying position. The sling is not suitable for use in conjunction with bathing or showering, or for users who have had a leg amputated.

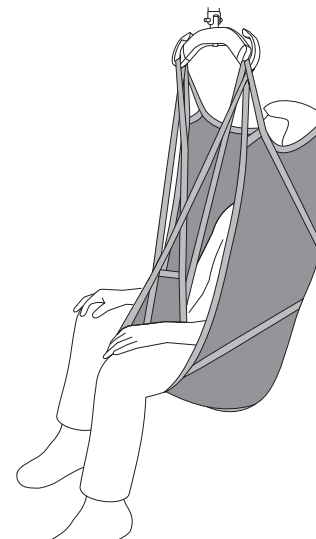

The Molift UnoSling HighBack sling is a consumable for single patient use, it has a limited service life.

Find the correct size and write the user's name and the date on the product label before using the product.

The UnoSling HighBack is manufactured from non-woven material. Ensure that no pointed or sharp objects come into contact with the sling. Avoid pulling hard on the sling when positioning the user in a bed or wheelchair.

The UnoSling HighBack should be taken out of use:

- when it has become dirty or damp, or if there is a risk that the sling has been exposed to contamination;
- if it has been damaged;
- when the user no longer requires it.

The sling should be disposed of in accordance with applicable procedures for the health care facility.

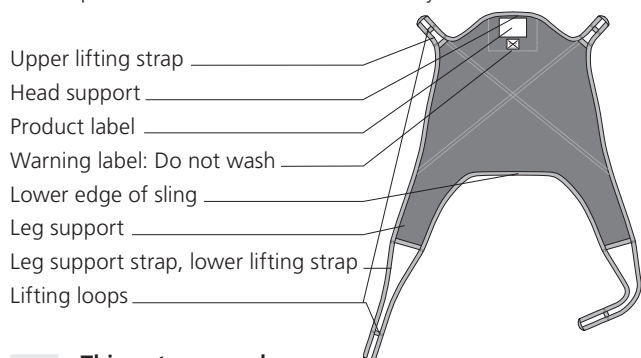

Things to remember

- Read through the manual before starting to use the hoist.
- It is important to understand the contents of the user manual before using the equipment. Read the manual for both hoist and sling.
- Make a decision on whether one or more assistants are required. Plan the lifting operation in advance to ensure that it is as safe and smooth as possible. Remember to work ergonomically.
- Lifting and transferring a person always involves a certain risk. Only informed personnel should use the equipment described in this user manual. If the maximum load (SWL) differs between the suspension and the sling, the lowest maximum load should always be used.
- Carry out a risk assessment and document it. As the assistant, you are responsible for the safety of the user.
- Never leave a user unattended in a lifting situation.
- Make sure that the wheels on the wheelchair, bed, etc. are locked during the movement.
- Remove the sling carefully to ensure that the user does not fall forwards.

The following inspection should be carried out daily or before use

- The user must have the bodily functions required for the use of the sling.
- Make sure the sling is suitable for the hoist/suspension to be used.
- Check that the sling has no visible damage or faults.

Sling checkpoints

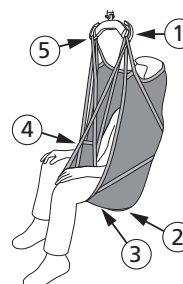

Checkpoint	Troubleshooting
1 Safety clearance to hoist – minimises the risk that the user will hit their head.	If the sling is too small, the head may come too close to the suspension.
2 The lower edge of the sling should be at the level of the coccyx, and should enclose the buttocks.	If the sling is too large, the opening at the buttocks will also be too large, and there may be a risk that the user will slide out. If the sling is too small, it may cut into the crotch.
3 Leg supports placed under the user's thighs without folds.	If the leg supports are not stretched tense, the sling may be pulled out of position before the lift, which can result in the risk of the user sliding out.
4 Connection of leg supports.	Crossed leg supports minimise the risk of sliding out or sliding forwards in the sling.
5 The lifting straps are stretched simultaneously when the lift is started. See 'Lifting checkpoints' below.	If the straps are stretched unequally, the sling may be pulled out of position, and there may be a risk of the user sliding out.

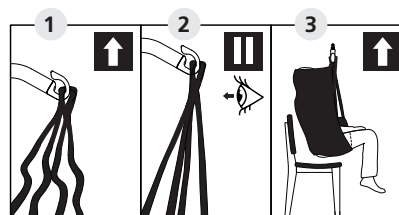

Lifting checkpoints

- 1** Check that the sling is correctly fitted around the user and that the lifting loops are correctly fitted to the suspension hooks.
- 2** Start lifting. Ensure that the lifting straps are stretched tense, and pause before lifting the user. Check that all lifting loops are attached correctly to the suspension before lifting the user.
- 3** Lift the user and carry out the planned transfer.

Lifting from a sitting position

- 1 Ask the user to lean forwards, and support them if necessary. Slide the sling down with the lower edge to the user's coccyx. The upper part of the sling supports the user's head.
- 2 Pull the leg supports forwards and position them under the user's thighs.
- 3 Make sure the lifting straps are the same length on both sides, and that the leg supports are positioned under the user's thighs without any folds. Cross the leg loops by pulling one of the loops through the other and connect all 4 lifting straps to the suspension. Make sure the user is in a comfortable and secure position in the sling. The user should be facing the hoist when being lifted from or to a sitting position in a chair or wheelchair.

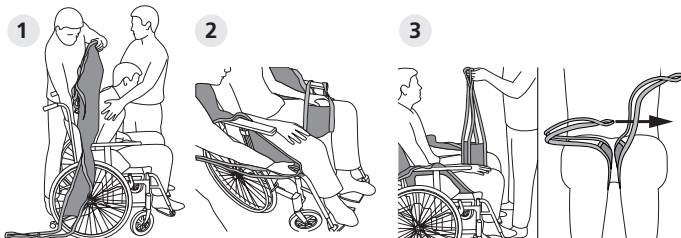

Lifting to a sitting position

When the user is lowered into a sitting position, the following methods can be used so that the user is set down as far back in the seat as possible (A or B):

- A** Push gently on the user's knees to steer them in towards the backrest of the chair.
- B** Tilt the seat backwards slightly as the user is lowered into it. Remove the leg supports by folding them under the sling and the user's thighs, and pulling them out. Support the user if necessary, and then remove the sling by carefully pulling it upwards.

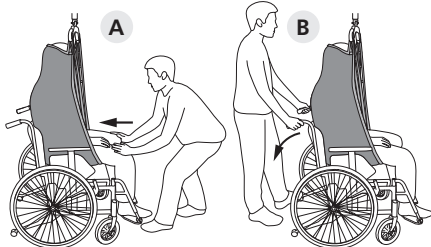

Lifting from a lying position

- 1 Turn the user towards you so that they are lying in a stable position on their side. Position the sling with the bottom edge in line with the user's coccyx. Make sure the sling is centred on the user's back, and that the top of the sling is supporting the user's head. Fold the sling so that you can pull out the folded side after turning the user over onto their back.

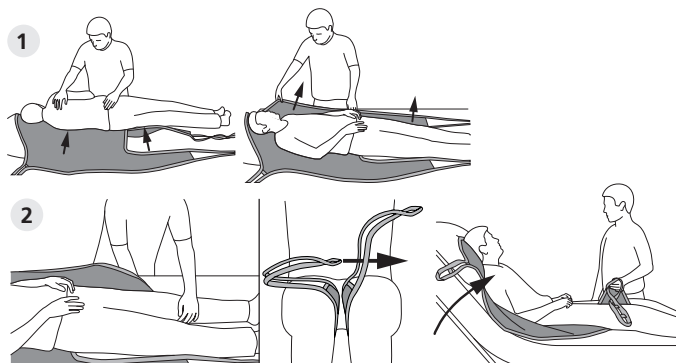

- 2 Pull the leg supports forwards and position them under the user's thighs. Cross the lifting straps of the leg supports by pulling one of the straps through the other, and connect all four lifting straps to the suspension. Raise the user closer to a sitting position before lifting if possible.

Lifting into a lying position

Lower the user into a sitting or lying position in the bed. Pull out the leg supports towards the sides. Turn the user towards you so that they are lying in a stable position on their side. Roll the sling behind the user's back, turn the user onto their back and carefully pull the sling away.

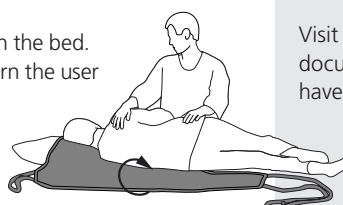

The Molift UnoSling HighBack and related accessories, as described in this manual, are CE labelled and comply with the Council of Europe's directive on medical devices MDR (EU) 2017/745, class 1, and have been tested and approved by a third party in accordance with the EN ISO 10535:2006 standard.

- This symbol indicates especially important safety information. Follow these instructions carefully.
- Do not wash. If the sling is washed, this symbol disappears and another symbol appears. The sling should then be disposed of.
- Do not use.

Safe Working Load (SWL): S-L: 300kg (660lbs) XL-XXL:350kg (771lbs)
Material: Polypropylene, polyester

2-point suspension 	Size of sling		
	S	M-L	XL-XXL
Small 340 mm	✓	✓	✗
Medium 440 mm	✓	✓	✓
Large 540 mm	✗	✓	✓

4-point suspension 	Size of sling		
	S	M-L	XL-XXL
Small 340 mm	✓	✓	✗
Medium 440 mm	✓	✓	✓
Large 540 mm	✗	✓	✓
X-Large 640 mm	✗	✓	✓

Item no.	Sling model	Size
3060020	Molift UnoSling HighBack Single-patient sling, consumer item	S
3060030	Molift UnoSling HighBack Single-patient sling, consumer item	M
3060040	Molift UnoSling HighBack Single-patient sling, consumer item	L
3060050	Molift UnoSling HighBack Single-patient sling, consumer item	XL
3060060	Molift UnoSling HighBack Single-patient sling, consumer item	XXL

Size	User weight, kg (lbs)	Width (W), cm	Height (H), cm
S	25–50 (55–110)	35–42	70–80
M	45–95 (99–210)	37–47	80–95
L	90–165 (198–353)	40–51	95–100
XL	160–350 (353–771)	45–70	100–105
XXL	230–350 (507–771)	50–75	100–120

Visit www.etac.com to download documentation to ensure that you have the latest version.

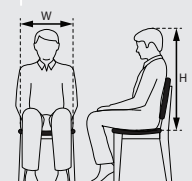

Molift UnoSling HighBack

Lyftsele Molift UnoSling HighBack är en personbunden förbrukningsartikel.

Lyftselen har hög rygg med huvudstöd och delade benstöd med mediumskärning. Den ger en tillbakalutad sittställning med stöd för hela kroppen. Öglorna på lyftbanden ger två olika höjdinställningar. Använd den ögla som gör att lyftselen känns mest bekväm för brukaren.

UnoSling HighBack rekommenderas vid lyft från sittande eller liggande position till sittande eller liggande position. Lyftselen är inte lämplig vid bad- eller duschsituationer eller för brukare med benamputation.

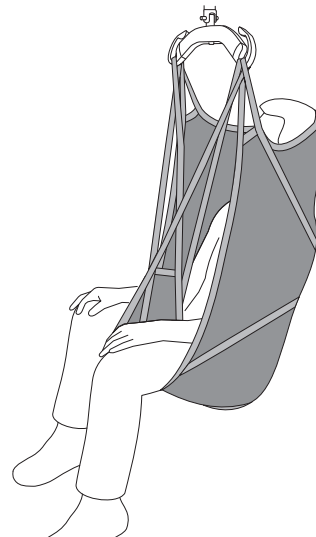

Lyftsele Molift UnoSling HighBack är en personbunden förbrukningsartikel med en begränsad livslängd.

Prova ut korrekt storlek, skriv brukarens namn och datum för ibruktage på produktetiketten.

UnoSling HighBack är tillverkad av non-woven material, säkerställ att inga spetsiga eller vassa föremål kommer i kontakt med lyftselen. Undvik att dra hårt i lyftselen vid positionering av brukaren i säng eller rullstol.

UnoSling HighBack skall tas ur bruk:

- när den blivit nedsmutsad, fuktig eller om det finns risk att lyftselen utsatts för kontaminering
- om den blivit skadad
- när brukaren inte behöver den längre.

Lyftselen kasseras enligt gällande rutiner för vårdinrättningen.

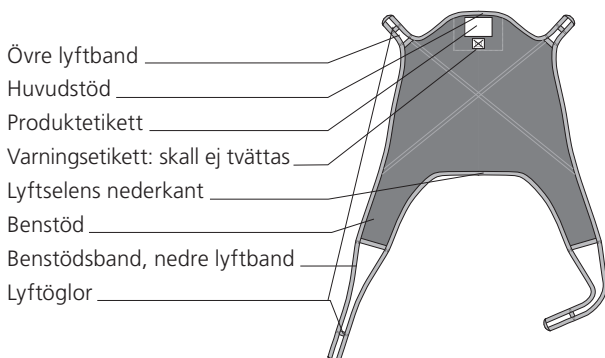

Tänk på följande

- Läs igenom manualen innan du börjar använda lyften! Det är viktigt att du förstår innehållet i bruksanvisningen innan du använder utrustningen. Läs manualen för både lyft och lyftsele.
- Gör en bedömning om det behövs en eller flera assistenter. Planera lyftmomentet före lyft, så att det sker så tryggt och smidigt som möjligt. Tänk på att arbeta ergonomiskt.
- Lyft och förflyttning av en person medför alltid en viss risk. Endast informerad personal bör använda den utrustning som beskrivs i denna bruksanvisning. Om den maximala belastningen (SWL) är olika för lyftbygel och selen eller annat lyfttillbehör ska alltid den lägsta maxbelastningen användas.
- Gör en riskbedömning och dokumentera. Som assistent är du ansvarig för brukarens säkerhet.
- Lämna aldrig en brukare utan tillsyn i en lyftsituation.
- Se till att hjulen på rullstol/säng etcetera är låsta under arbetsmomenten.
- Ta bort lyftselen försiktigt så att brukaren inte faller framåt.

Följande inspektion ska utföras dagligen eller före användning

- Brukaren måste ha de kroppsfunktioner som krävs för att lyftselen ska kunna användas.
- Se till att lyftselen passar för den lyft/lyftbygel som ska användas.
- Kontrollera att lyftselen inte har några synliga skador eller defekter.

Kontrollpunkter lyftsele

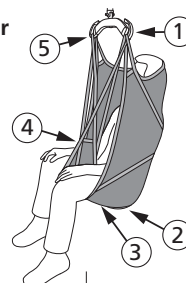

Kontrollpunkt

Felsökning

1 Säkerhetsavstånd till lyftbygel – minimera risken att brukaren slår i huvudet.	En för liten lyftsele kan medföra att huvudet kommer för nära lyftbygel.
2 Lyftsels nederkant skall vara i nivå med svanskotan och omsluta stussen.	En för stor lyftsele ger en större öppning vid stussen och kan medföra risk för ur-glidning. En för liten lyftsele kan skära in i grenen.
3 Benstöden placerade under brukarens lår utan veck.	Om benstöden inte är sträckta kan lyftselen dras ur läge före lyft vilket kan medföra risk för ur-glidning.
4 Koppling av benstöden.	Korsade benstöd minimerar risken att glida ur/glida fram i lyftselen.
5 Lyftbanden sträcks samtidigt när lyftet påbörjas. Se nedan, kontrollpunkter vid lyft.	Om banden sträcks ojämnt kan det medföra att lyftselen dras ur läge och medföra risk för ur-glidning.

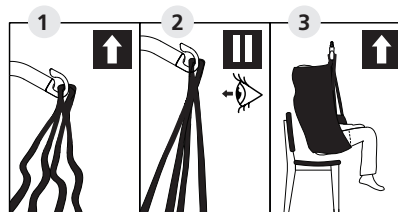

Kontrollpunkter vid lyft

- 1** Kontrollera att lyftselen är korrekt placerad på brukaren och att lyftöglorna sitter som de ska i lyftbygelns krokar.
- 2** Påbörja lyftet, se till att lyftbanden sträcks och gör ett stopp innan brukaren lyfts. Kontrollera att alla lyftöglor sitter korrekt i lyftbygelns krokar innan brukaren lyfts från underlaget.
- 3** Lyft brukaren från underlaget och genomför den planerade förflyttningen.

Lyft från sittande position

- 1 Be brukaren att luta sig framåt och stöd honom/ henne vid behov. För ner lyftselen med nederkanten till brukarens svanskota. Lyftselen överdel stödjer brukarens huvud.
- 2 Dra fram benstöden och placera dem under brukarens lår.
- 3 Se till att lyftbanden är lika långa på varje sida och att benstöden sitter under brukarens lår utan några veck. Korsa benöglorna genom att dra den ena öglan genom den andra och anslut alla fyra lyftband till lyftbygel. Se till att brukaren är placerad säkert och bekvämt i lyftselen. Brukaren skall vara vänd mot lyften vid lyft från eller till sittande i en stol/rullstol.

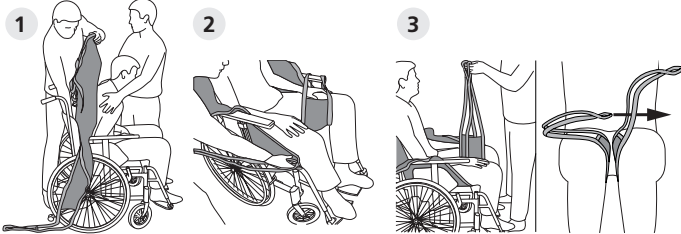

Lyft till sittande position

När brukaren lyfts ned till sittande position kan följande tekniker användas för att brukaren ska hamna så långt bak på sitsen som möjligt (A eller B):

A Tryck försiktigt på brukarens knän så att han/hon hamnar mot stolens ryggstöd.

B Luta sätet något bakåt under nedsänkningen.

Ta bort benstöden genom att vika benstödet undersjälva lyftselen och brukarens lår och dra ut det. Vid behov stötta brukaren och ta sedan bort lyftselen genom att försiktigt dra den uppåt.

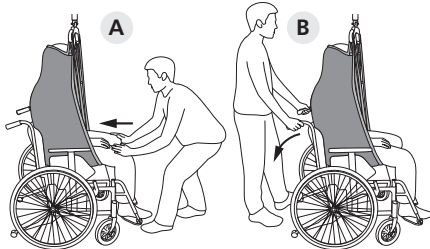

Lyft från liggande position

1 Vänd brukaren mot dig så att han/hon hamnar i stabilt sidoläge. Placera lyftselen nederkant vid brukarens svanskota. Se till att centrera lyftselen vid brukarens rygg och att lyftselen överdel stödjer brukarens huvud. Vik lyftselen så att du kan dra ut den vikta sidan när du har vänt brukaren över till rygg.

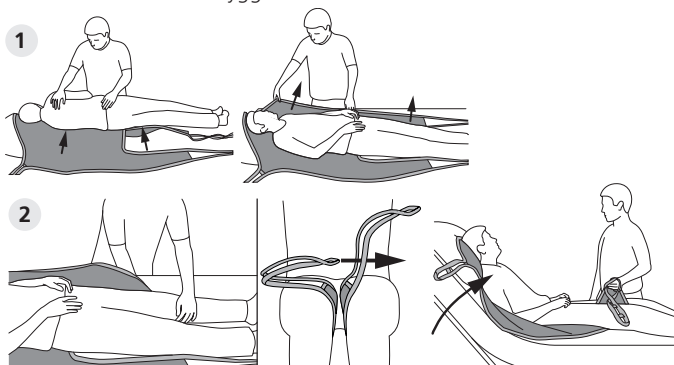

2 Dra fram benstöden och placera dem under brukarens lår. Korsa benstödens lyftband genom att dra det ena bandet genom det andra och anslut alla fyra lyftband till lyftbygel. Lyft om möjligt upp brukaren närmare sittande ställning innan du utför lyftet.

Lyft till liggande position

Sänk ned brukaren till sittande alternativt liggande läge position i sängen. Dra ut benstöden mot sidorna. Vänd brukaren mot dig så att denne hamnar i stabilt sidoläge. Rulla in lyftselen bakom brukarens rygg, vänd brukaren till rygg och dra försiktigt bort lyftselen.

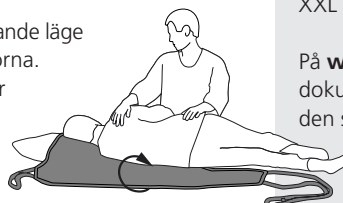

Molift UnoSling HighBack med tillhörande tillbehör som beskrivs i denna manual är CE-märkt enligt Europarådets direktiv om medicintekniska produkter MDR (EU) 2017/745, klass 1 och har testats och godkänts av tredje part enligt standarden EN ISO 10535:2006.

 Denna symbol indikerar särskilt viktig säkerhetsinformation. Följ dessa anvisningar noga.

 Skall ej tvättas. Om lyftselen tvättas försvinner denna symbol och en annan symbol framträder. Lyftselen skall då kasseras.

 Skall ej användas.

Maximalt tillåten belastning: S-L: 300kg (660lbs) XL-XXL: 350kg (771lbs)
Material: Polypropylen, polyester

2-punkts lyftbygel



Storlek på lyftselen

	S	M-L	XL-XXL
Small 340 mm	✓	✓	✗
Medel 440 mm	✓	✓	✓
Large 540 mm	✗	✓	✓

4-punkts lyftbygel



Storlek på lyftselen

	S	M-L	XL-XXL
Small 340 mm	✓	✓	✗
Medel 440 mm	✓	✓	✓
Large 540 mm	✗	✓	✓
X-Large 640 mm	✗	✗	✓

Art Nr	Selmodell	Storlek
3060020	Molift UnoSling HighBack En-patientssele, förbrukningsartikel	S
3060030	Molift UnoSling HighBack En-patientssele, förbrukningsartikel	M
3060040	Molift UnoSling HighBack En-patientssele, förbrukningsartikel	L
3060050	Molift UnoSling HighBack En-patientssele, förbrukningsartikel	XL
3060060	Molift UnoSling HighBack En-patientssele, förbrukningsartikel	XXL

Storlek	Brukarvikt, kg (lbs)	Bredd (W), cm	Höjd (H), cm
S	25–50 (55–110)	35–42	70–80
M	45–95 (99–210)	37–47	80–95
L	90–165 (198–353)	40–51	95–100
XL	160–350 (353–771)	45–70	100–105
XXL	230–350 (507–771)	50–75	100–120

På www.etac.com kan du ladda ned dokumentation så att du med säkerhet har den senaste versionen.

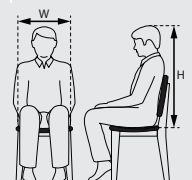

Molift UnoSling HighBack

Løftesele Molift UnoSling HighBack er en forbruksartikkel beregnet for én person.

Løfteselen har høy rygg med hodestøtte og delt benstøtte med middels skjæring. Den gir en tilbakeleant sittestilling med støtte for hele kroppen. Løkkene på løftestroppene gir to ulike høydeinnstillinger. Bruk den løkken som gjør at løfteselen føles mest komfortabel for brukeren.

UnoSling HighBack anbefales ved løfting fra sittende eller liggende stilling til sittende eller liggende stilling. Løfteselen er ikke egnet for bade- eller dusjsituasjoner eller for brukere med benamputasjon.

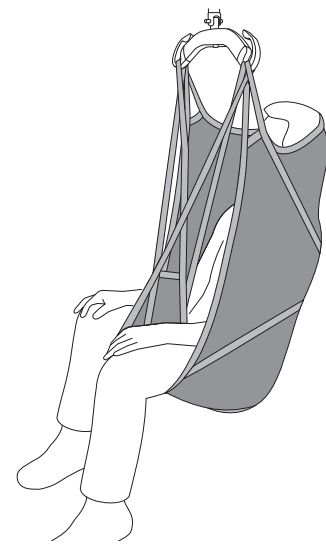

Løftesele Molift UnoSling HighBack er en forbruksartikkel med begrenset levetid, beregnet for én person.

Finn riktig størrelse, skriv brukerens navn og første bruksdato på produktetiketten.

UnoSling HighBack er fremstilt av non-woven-materiale. Pass på at ingen spisse eller skarpe gjenstander kommer i kontakt med løfteselen. Unngå å dra hardt i løfteselen ved posisjonering av brukeren i seng eller rullestol.

UnoSling HighBack skal tas ut av bruk:

- når den er blitt skitten, fuktig eller hvis det er risiko for at løfteselen er utsatt for kontaminering
- hvis den er blitt skadet
- når brukeren ikke trenger den lenger.

Løfteselen skal kasseres ifølge gjeldende rutiner ved institusjonen.

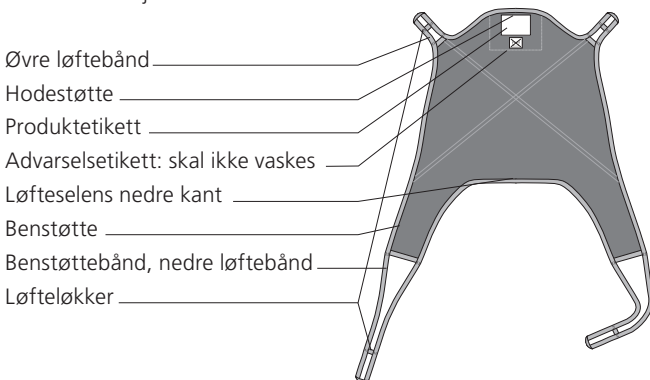

Vær oppmerksom på følgende

- Les bruksanvisningen før du begynner å bruke løfteren! Det er viktig at du forstår innholdet i bruksanvisningen før du bruker utstyret. Les bruksanvisningen for både løfteren og løfteselen.
- Vurder om det er behov for en eller flere assistenter. Planlegg løftebevegelsen før løftet, slik at det kan utføres mest mulig trygt og smidig. Pass på at arbeidet utføres på en ergonomisk måte.
- Løfting og forflytning av en person medfører alltid en viss risiko. Utstyret som er beskrevet i denne bruksanvisningen skal bare brukes av kvalifisert personale. Hvis maksimal belastning (SWL) for løftebøylen og selen eller annet tilbehør er forskjellig, skal den laveste maksbelastningen alltid brukes.
- Foreta en risikovurdering, og dokumenter den. Som assistent er du ansvarlig for brukerens sikkerhet.
- Forlat aldri en bruker uten tilsyn i en løftesituasjon.
- Pass på at hjulene på rullestol/seng osv. er låst under arbeidsmomentene.
- Fjern løfteselen forsiktig, slik at brukeren ikke faller fremover.

Følgende inspeksjon skal utføres daglig eller før bruk

- Brukeren må ha de kroppsfunksjonene som kreves for at løfteselen skal kunne brukes.
- Kontroller at løfteselen passer til løfteren/løftebøylen som skal brukes.
- Kontroller at løfteselen ikke har noen synlige skader eller feil.

Kontrollpunkter løftesele

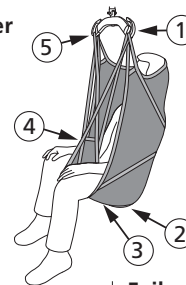

Kontrollpunkt

Feilsøking

1 Sikkerhetsavstand til løftebøylen – minimere risikoen for at brukeren slår seg i hodet mot løftebøylen.	Hvis løfteselen er for liten, kan det føre til at hodet kommer for nær løftebøylen.
2 Løfteselens nedre kant skal være på høyde med halebeinet og omslutte setet.	Hvis løfteselen er for stor, blir åpningen ved setet større, noe som kan medføre risiko for at brukeren glir ut. Hvis løfteselen er for liten, kan den skjære inn i bena.
3 Benstøtten er plassert under brukerens lår uten bretter.	Hvis benstøttene ikke er strukket ut, kan løfteselen bli trukket ut av stilling før løfting, noe som kan føre til at brukeren glir ut.
4 Tilkobling av benstøttene.	Kryssede benstøtter minimerer risikoen for å gli ut / gli frem i løfteselen.
5 Løftebåndene strekkes samtidig når løftingen begynner. Se nedenfor, kontrollpunkter ved løft.	Hvis båndene strekkes ujevnt, kan det føre til at løfteselen dras ut av stilling og medføre risiko for at brukeren glir ut.

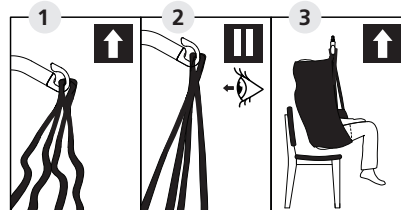

Kontrollpunkter ved løft

- 1** Kontroller at løfteselen er riktig plassert på brukeren og at løfteløkkene sitter som de skal i krokene på løftebøylen.
- 2** Start løftet, og pass på at løftestroppene strekkes og stopper før brukeren løftes. Kontroller at alle løfteløkker sitter som de skal i løftebøylen før brukeren løftes fra underlaget.
- 3** Løft brukeren fra underlaget, og gjennomfør den planlagte forflytningen.

Løft fra sittende posisjon

1 Be brukeren lene seg fremover, og støtt brukeren ved behov. Før løfteselen med nedre kant ned til brukers halebein. Løfteselens overdel støtter brukers hode.

2 Dra frem benstøttene, og plasser dem under brukers lår.

3 Kontroller at løftestroppene er like lange på begge sider, og at benstøttene sitter under brukers lår uten bretter. Kryss benløkkene ved å dra den ene løkkn gjennom den andre, og fest alle de fire løftestroppene til løftebøylen. Kontroller at brukeren er plassert sikkert og komfortabelt i løfteselen. Brukeren skal være vendt mot løfteren ved løft fra eller til sittende i en stol/rullestol.

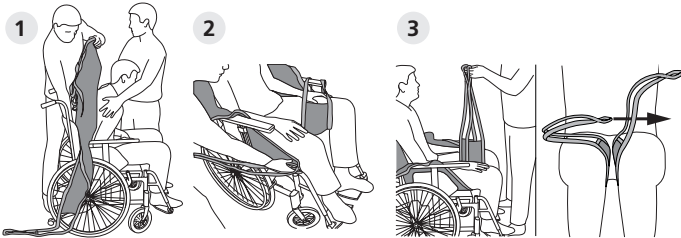

Løft til sittende stilling

Når brukeren løftes ned til sittende stilling, kan følgende teknikker brukes for at brukeren skal havne så langt bak på setet som mulig (A eller B):

A Trykk forsiktig på brukers knær slik at brukeren havner mot ryggstøtten på stolen.

B Len setet litt bakover under nedsenkingen.

Fjern benstøttene ved å brette benstøtten

under selve løfteselen og brukers lår, og dra den ut.

Støtt brukeren ved behov, og fjern deretter løfteselen ved å dra den forsiktig oppover.

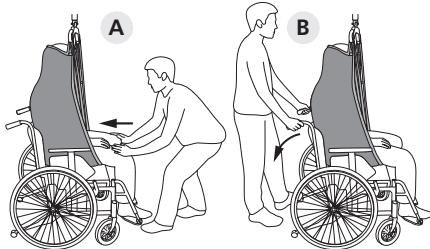

Løft fra liggende stilling

1 Vend brukeren mot deg slik at han/hun havner i stabilt sideleie. Plasser løfteselens nedre kant ved brukers halebein. Pass på at løfteselen sentreres ved brukers rygg og at løfteselens overdel støtter brukers hode. Brett løfteselen slik at du kan dra ut den brettede siden når du har vendt brukeren over på ryggen.

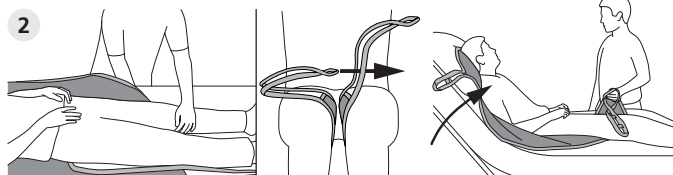
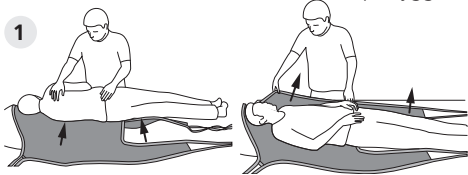

2 Dra frem benstøttene, og plasser dem under brukers lår. Kryss løftestroppene på benstøttene ved å dra den ene stroppen gjennom den andre, og fest alle de fire løftestroppene til løftebøylen. Bruk om mulig sengens funksjoner for å få brukeren nærmere sittende stilling før du utfører løftet.

Løft til liggende

Senk ned brukeren til sittende eller liggende stilling i sengen.

Dra benstøttene ut mot sidene. Vend brukeren mot deg, slik at brukeren havner i stabilt sideleie.

Rull løfteselen inn bak brukers rygg, vend brukeren over på ryggen og dra løfteselen forsiktig bort.



Molift UnoSling HighBack med tilhørende tilbehør som er beskrevet i denne bruksanvisningen er CE-merket ifølge Europarådets direktiv for medisinsk utstyr MDR (EU) 2017/745, klasse 1, og er testet og godkjent av tredjepart ifølge standarden EN ISO 10535:2006.

 Dette symbolet indikerer særlig viktig sikkerhetsinformasjon. Følg disse anvisningene nøye.

 Skal ikke vaskes. Hvis løfteselen vaskes, forsvinner dette symbolet og et annet symbol kommer frem. Løfteselen skal i så fall kasseres.

 Skal ikke brukes.

Maksimal tillatt belastning: S–L: 300kg (660lb) XL–XXL:350kg (771lb)

Materiale: Polypropylen, polyester

2-punkts løftebøyle



Størrelse på løfteselen

	S	M–L	XL–XXL
Small 340 mm	✓	✓	✗
Medium 440 mm	✓	✓	✓
Large 540 mm	✗	✓	✓

4-punkts løftebøyle

Størrelse på løfteselen

	S	M–L	XL–XXL
Small 340 mm	✓	✓	✗
Medium 440 mm	✓	✓	✓
Large 540 mm	✗	✓	✓
X-Large 640 mm	✗	✗	✓

Art.nr.	Selemodell	Størrelse
3060020	Molift UnoSling HighBack Én-pasientsle, forbruksartikkel	S
3060030	Molift UnoSling HighBack Én-pasientsle, forbruksartikkel	M
3060040	Molift UnoSling HighBack Én-pasientsle, forbruksartikkel	L
3060050	Molift UnoSling HighBack Én-pasientsle, forbruksartikkel	XL
3060060	Molift UnoSling HighBack Én-pasientsle, forbruksartikkel	XXL

Størrelse	Brukervekt, kg (lb)	Bredde (W), cm	Høyde (H), cm
S	25–50 (55–110)	35–42	70–80
M	45–95 (99–210)	37–47	80–95
L	90–165 (198–353)	40–51	95–100
XL	160–350 (353–771)	45–70	100–105
XXL	230–350 (507–771)	50–75	100–120

På www.etac.com kan du laste ned dokumentasjon for å være sikker på at du har den nyeste versjonen.

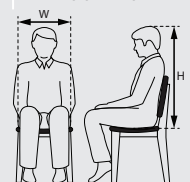

Molift UnoSling HighBack

Løftesejlet Molift UnoSling HighBack er en personlig forbrugsartikel.

Løftesejlet har høj ryg med hovedstøtte og delte benstøtter med middellangt snit. Det giver en tilbagelænet siddestilling med støtte af hele kroppen. Stropløkkerne på sejlstropperne giver to forskellige højdeindstillinger. Benyt de stropløkker, der giver brugeren den mest komfortable siddestilling i sejlet.

UnoSling HighBack anbefales ved løft fra siddende eller liggende stilling til siddende eller liggende stilling. Løftesejlet er ikke egnet til bad- eller brusebadssituationer eller til brugere med benamputation.

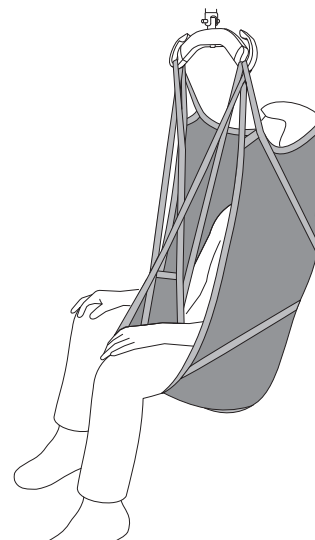

Løftesejlet Molift UnoSling HighBack er en personlig forbrugsartikel med begrænset levetid.

Prøv og vælg den korrekte størrelse, og skriv brugerens navn og datoen for ibrugtagning på produktetiketten.

UnoSling HighBack er fremstillet i et ikke-vævet materiale, og det skal sikres, at ingen spidse eller skarpe genstande kommer i kontakt med løftesejlet. Undgå at trække hårdt i løftesejlet ved placering af brugeren i seng eller kørestol.

UnoSling HighBack skal tages ud af brug:

- hvis det er blevet snavset eller fugtigt, eller hvis der er risiko for, at løftesejlet er blevet udsat for kontaminering
- hvis det er blevet beskadiget
- når brugeren ikke længere har behov for det.

Løftesejlet skal bortskaffes i overensstemmelse med gældende rutiner på plejestationen.

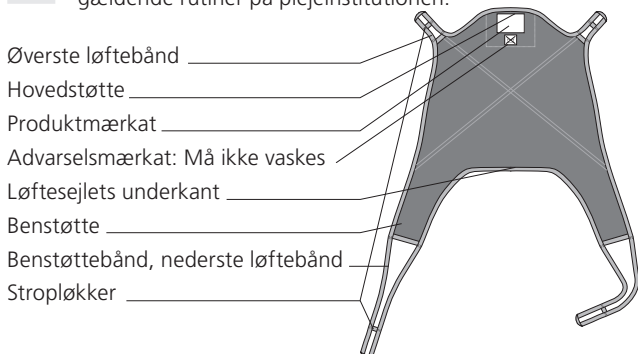

Vær opmærksom på følgende

- Læs vejledningen igennem, inden du tager liften i brug! Det er vigtigt, at du har forstået Brugervejledningens indhold, inden du bruger udstyret. Læs vejledningen til både lift og løftesejl.
- Vurder, om der er behov for én eller flere hjælpere. Planlæg løftmomentet, inden løftet påbegyndes, så det kan foregå så trygt og hensigtsmæssigt som muligt. Husk at arbejde ergonomisk.
- Løft og forflytning af en person medfører altid en vis risiko. Kun undervist personale bør anvende det udstyr, der er beskrevet i denne brugsvejledning. Hvis den maksimale belastning (SWL) er forskellig for løfteåget og sejlet eller andet løftetilbehør, er det altid den laveste maksimalbelastning, der er gældende.
- Foretag en risikovurdering, og dokumentér den. Som hjælper er du ansvarlig for brugerens sikkerhed.
- Efterlad aldrig en bruger uden opsyn i en løftesituation.
- Sørg for, at hjulene på kørestolen/sengen og lignende udstyr er låst under forflytningen.
- Fjern løftesejlet forsigtigt, så brugeren ikke falder forover.

Følgende eftersyn skal udføres dagligt eller forud for hver brug

- Brugeren skal være i besiddelse af de kropsfunktioner, der kræves for at løftesejlet kan bruges.
- Sørg for, at løftesejlet passer til den lift/det løfteåg, der skal bruges.
- Kontrollér, at løftesejlet ikke har synlige skader eller defekter.

Kontrolpunkter løftesejl

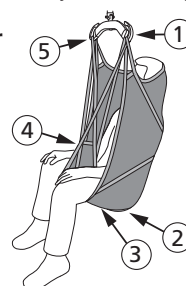

Kontrolpunkt	Fejlsøgning
1 Sikkerhedsafstand til løfteåget – minimer risikoen for, at brugeren slår hovedet imod.	Et for lille løftesejl kan medføre, at hovedet kommer for tæt på løfteåget.
2 Løftesejlets underkant skal være på niveau med halebenet og omslutte balderne.	Et for stort løftesejl giver en større åbning ved balderne og kan medføre risiko for, at brugeren glider ud. Et for lille løftesejl kan skære sig ind i skridtet.
3 Benstøtterne placeret under brugerens lår uden folder.	Hvis benstøtterne ikke er strakt ud, kan løftesejlet blive trukket ud af position forud for løftet, hvilket kan medføre risiko for, at brugeren glider ud af sejlet.
4 Sammenkobling af benstøtterne.	Krydsede benstøtter minimerer risikoen for, at brugeren glider ud af frem i løftesejlet.
5 Løftebåndene strækkes samtidig, når løftet påbegyndes. Se nedenstående kontrolpunkter ved løft.	Hvis båndene strækkes uens, kan det medføre, at løftesejlet trækkes ud af position, så brugeren risikerer at glide ud af sejlet.

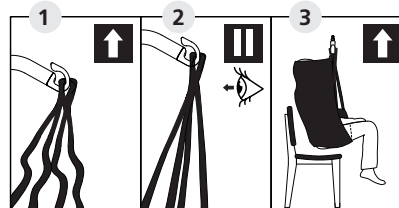

Kontrolpunkter ved løft

- 1** Kontrollér, at løftesejlet er placeret korrekt på brugeren, og at stropløkkerne sidder, som de skal i krogene på løfteåget.
- 2** Påbegynd løftet, sørg for, at løftebåndene strækkes, og gør ophold, inden brugeren løftes. Kontrollér, at alle stropløkker sidder korrekt i løfteåget, inden brugeren løftes fra underlaget.
- 3** Løft brugeren fra underlaget, og gennemfør den planlagte forflytning.

Løft fra siddende stilling

- 1 Bed brugeren om at læne sig fremad, og støt vedkommende efter behov. Placér løftesejlet ned til underkanten af brugerens haleben. Løftesejlets overdel støtter brugerens hoved.
- 2 Træk benstøtterne frem, og anbring dem under brugerens lår.
- 3 Sørg for, at løftebåndene er lige lange i begge sider, og at benstøtterne sidder under brugerens lår uden folder. Kryds stroløkkerne ved at trække det ene øje igennem det andet, og forbind alle fire løftebånd med løfteåget. Sørg for, at brugeren er placeret sikkert og komfortabelt i løftesejlet. Brugeren skal være vendt imod liften ved løft fra eller til siddende stilling i en stol/kærestol.

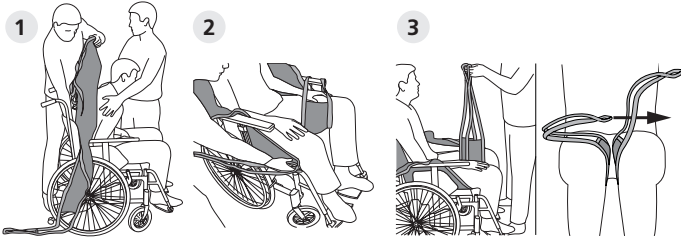

Løft til siddende stilling

Når brugeren løftes ned til siddende stilling, kan følgende teknikker benyttes for at sikre, at brugeren kommer til at sidde så langt bagud i sædet som muligt (A eller B):

A Tryk forsigtigt på brugerens knæ, så vedkommende kommer ind imod stolens ryglæn.

B Tip sædet en smule bagud under nedsænkningen.

Fjern benstøtterne ved at folde benstøtterne under selve løftesejlet og brugerens lår og trække dem ud. Om nødvendigt støttes brugeren, mens løftesejlet derefter fjernes ved forsigtigt at trække det opad.

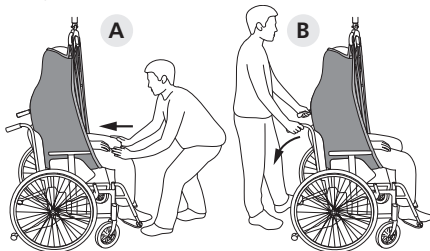

Løft fra liggende stilling

1 Vend brugeren imod dig, så vedkommende ligger i aflåst sideleje. Anbring løftesejlets underkant ved brugerens haleben. Sørg for at centrere løftesejlet ved brugerens ryg, og sørg for, at løftesejlets overdel støtter brugerens hoved. Fold løftesejlet, så du kan trække den foldede side ud, når du har vendt brugeren om på ryggen.

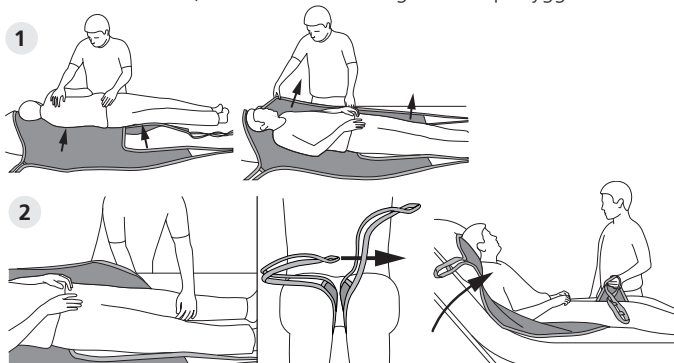

2 Træk benstøtterne frem, og anbring dem under brugerens lår. Kryds benstøtternes løftebånd ved at trække det ene bånd igennem det andet, og forbind alle fire løftebånd med løfteåget. Brug evt. sengens funktion til at få brugeren op i en stilling, der er nærmere på siddende, inden du udfører løftet.

Løft til liggende stilling

Sænk brugeren ned til siddende eller liggende stilling i sengen. Træk benstøtterne ud til siderne. Vend brugeren imod dig, så vedkommende ligger i aflåst sideleje. Rul løftesejlet ind bag brugerens ryg, vend brugeren om på ryggen, og træk forsigtigt løftesejlet væk.



Molift UnoSling HighBack med tilhørende tilbehør, som beskrives i denne vejledning, er CE-mærket i overensstemmelse med Europarådets direktiv om medicinske anordninger MDR (EU) 2017/745, klasse 1 og er afprøvet og godkendt af tredjepart iht. standarden EN ISO 10535:2006.

 Dette symbol indikerer særligt vigtige sikkerhedsoplysninger. Følg disse anvisninger omhyggeligt.

 Må ikke vaskes. Hvis løftesejlet vaskes, forsvinder dette symbol, og der fremkommer et andet symbol. Løftesejlet skal i så fald kasseres.

 Må ikke bruges.

Maksimal tilladt belastning: S–L: 300kg (660lbs) XL–XXL: 350kg (771lbs)
Materiale: Polypropylen, polyester

2-punkts løfteåg



Størrelse på løftesejlet

	S	M–L	XL–XXL
Small 340 mm	✓	✓	✗
Medium 440 mm	✓	✓	✓
Large 540 mm	✗	✓	✓

4-punkts løfteåg



Størrelse på løftesejlet

	S	M–L	XL–XXL
Small 340 mm	✓	✓	✗
Medium 440 mm	✓	✓	✓
Large 540 mm	✗	✓	✓
X-Large 640 mm	✗	✗	✓

Art.-nr.	Sejlmodel	Størrelse
3060020	Molift UnoSling HighBack Sejl til én specifik patient, forbrugsartikel	S
3060030	Molift UnoSling HighBack Sejl til én specifik patient, forbrugsartikel	M
3060040	Molift UnoSling HighBack Sejl til én specifik patient, forbrugsartikel	L
3060050	Molift UnoSling HighBack Sejl til én specifik patient, forbrugsartikel	XL
3060060	Molift UnoSling HighBack Sejl til én specifik patient, forbrugsartikel	XXL

Størrelse	Brugervægt, kg (lbs)	Bredde (B), cm	Højde (H), cm
S	25–50 (55–110)	35–42	70–80
M	45–95 (99–210)	37–47	80–95
L	90–165 (198–353)	40–51	95–100
XL	160–350 (353–771)	45–70	100–105
XXL	230–350 (507–771)	50–75	100–120

På www.etac.com kan du hente dokumentation, så du med sikkerhed har den nyeste version.

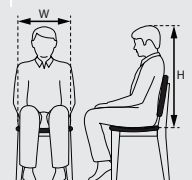

Molift UnoSling HighBack

Molift UnoSling HighBack nostoliina on tarkoitettu vain henkilökohtaiseen käyttöön.

Nostoliinassa on korkea niskatuellinen selkäosa ja erilliset jalkatuet haaraleikkauksella. Liina tarjoaa käyttäjälle taaksepäin kallistuneen istuma-asennon, jossa koko vartalo on tuettuna. Nostohihnan lenkit mahdollistavat kaksi eri korkeussäätöä. Käytä sitä lenkkiä, jota käytettäessä nostoliina tuntuu käyttäjältä mukavimmilta.

UnoSling HighBack nostoliinaa suositellaan nostamiseen istuma- tai makuuasennosta istuma- tai makuuasentoon. Nostoliina ei sovellu sovellu kylpy- tai suihkutilanteisiin tai käyttäjille, joilta on amputoitu jalka.

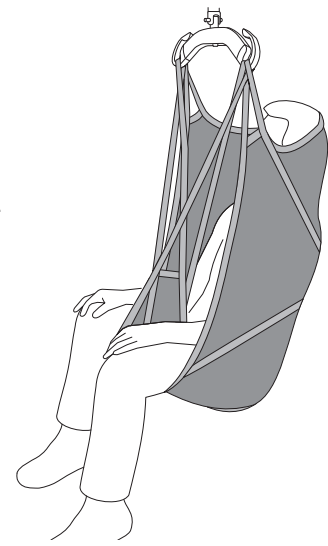

Molift UnoSling HighBack -nostoliina on henkilökohtainen väline, jonka elinkaari on rajallinen.

Etsi kokeilemalla sopiva koko, ja kirjoita käyttäjän nimi ja käyttöönottopäivä tuotteen pakkausmerkintöihin.

UnoSling HighBack on valmistettu non-woven-materiaalista. Varmista, ettei nostoliinaan osu teräväkärkisiä tai muuten teräviä esineitä. Vältä nostoliinan kovaa vetämistä asettaessa käyttäjää vuoteeseen tai pyörätuoliin.

UnoSling HighBack -liina on poistettava käytöstä:

- kun se on likaantunut, kostea tai on olemassa riski, että nostoliina on altistunut kontaminaatiolle
- jos se on vaurioitunut
- kun käyttäjä ei enää tarvitse sitä.

Nostoliina hävitetään hoitolaitoksen voimassa olevien ohjeistusten mukaisesti.

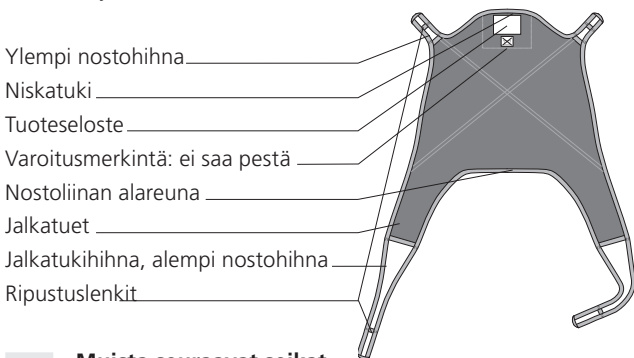

Muista seuraavat seikat

- Lue käyttöohje, ennen kuin alat käyttää nostinta! On tärkeää, että ymmärrät käyttöohjeen sisällön, ennen kuin alat käyttää laitetta. Lue sekä nostimen että nostoliinan käyttöohjeet.
- Arvioi, tarvitaanko yksi tai useampi avustaja. Suunnittele nostotilanne ennen nostoa, jotta se sujuu mahdollisimman turvallisesti ja helposti. Muista ergonominen työasento.
- Henkilön nostamiseen ja siirtämiseen liittyy aina tietty riski. Tässä käyttöohjeessa kuvattua laitetta saa käyttää ainoastaan asianmukaisen opastuksen saanut henkilökunta. Jos enimmäiskuormitus (SWL) on erilainen nostokehikolla ja liinalla tai muulla nostovälineellä, tulee noudattaa aina pienintä enimmäiskuormitusta.
- Tee riskiarviointi ja dokumentoi tiedot. Avustajana olet vastuussa käyttäjän turvallisuudesta.
- Älä koskaan jätä käyttäjää ilman valvontaa nostotilanteesta.
- Varmista, että pyörätuolin/vuoteen jne. pyörät on lukittu työskentelytilanteen ajaksi.
- Riisu nostoliina varovasti, ettei käyttäjä kaadu eteenpäin.

Seuraava tarkastus on tehtävä päivittäin tai ennen käyttöä.

- Käyttäjällä on oltava nostoliinan käyttöön tarvittava toimintakyky.
- Varmista, että nostoliina sopii käytettävään nostimeen/nostokehikkoon.
- Varmista, ettei nostoliinassa ole näkyviä vaurioita tai vikoja.

Tarkistettavat kohdat

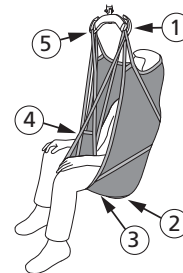

Tarkistettava kohta

Vianmääritys

1 Turvaetäisyys nostokaareen -varmista, että käyttäjä ei lyö päätänsä.	Jos nostoliina on liian pieni, pää voi tulla liian lähelle nostokehikkoa.
2 Nostoliinan alareunan on oltava häntäluun tasolla ja asetuttava takamuksen ympärille.	Liian suuresta nostoliinasta aiheutuu liian suuri aukko takamuksen kohdalle, jolloin vaarana on luiskahtaa pois liinasta. Liian pieni nostoliina voi painaa haaroista.
3 Jalkatuet asetettuina käyttäjän reisien alle ilman ryppyä.	Jos jalkatukia ei ole vedetty suoriksi, nostoliina voi luistaa paikaltaan ennen nostoa, jolloin vaarana on nostettavan luiskahtaminen pois liinasta.
4 Jalkatukien kiinnittäminen.	Ristikkäiset jalkatuet minimoivat irti/eteen luiskahtamisen vaaran nostoliinassa.
5 Nostohihna vedetään suoraksi samaan aikaan, kun nosto aloitetaan. Ks. alla olevaa kohtaa Tarkistettavat kohdat nostettaessa.	Jos hihnat vedetään suoriksi epätasaisesti, nostoliina voi luiskahtaa paikaltaan, jolloin vaarana on luiskahtaminen pois liinasta.

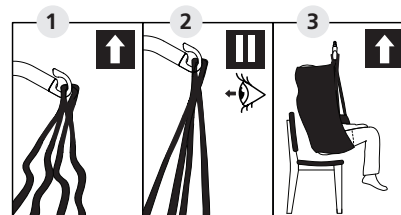

Tarkistettavat kohdat nostettaessa

- 1** Tarkista, että nostoliina on asetettu käyttäjälle oikein ja että ripustuslenkit ovat oikein nostokehikon koukuissa.
- 2** Aloita nostaminen. Tarkista, että nostohihnat suoristuvat ja pysähtyvät ennen käyttäjän nostamista. Tarkista, että kaikki ripustuslenkit ovat oikein nostokehikossa ennen käyttäjän nostamista alustalta.
- 3** Nosta käyttäjä alustalta ja tee suunniteltu siirto.

Nosto istuma-asennosta

- 1 Pyydä käyttäjää nojautumaan eteenpäin ja tue häntä tarvittaessa. Laske nostoliina alas niin, että alareuna on käyttäjän häntäluun kohdalla. Nostovaljaiden yläosa tukee käyttäjän päätä.
- 2 Vedä jalkatuet eteen, ja aseta ne käyttäjän reisien alle.
- 3 Varmista, että nostohihnat ovat molemmilta puolilta yhtä pitkät ja että jalkatuet ovat käyttäjän reisien alla ilman ryppejä. Aseta jalkalenkit ristiin vetämällä yksi lenkki toisen läpi ja kiinnitä kaikki neljä nostohihnaa nostokehikkoon. Varmista, että käyttäjä on nostoliinassa turvallisesti ja mukavasti. Käyttäjän kasvojen on oltava nostimeen päin, kun häntä nostetaan istuma-asennossa tuolista/pyörätuolista tai lasketaan tuoliin/pyörätuoliin.

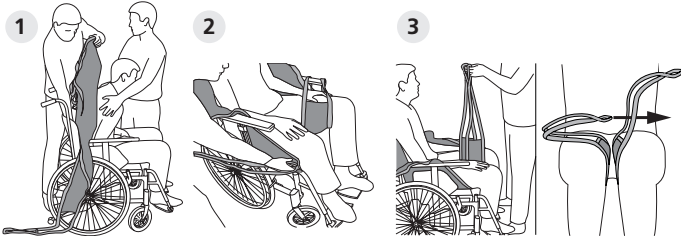

Nosto istuma-asentoon

Kun käyttäjää nostetaan istuma-asentoon, voidaan käyttää seuraavia tekniikoita, jotta hänet saadaan mahdollisimman taakse istuimelle (A tai B):

- A** Paina varovasti käyttäjän polvia, jotta hän asettuu tuolin selkänjojaa vasten.
- B** Kallista istuinta hieman taakse alaspäin laskettaessa. Irrota jalkatuet taittamalla jalkatuki nostoliinan ja käyttäjän reiden alle ja vetämällä ulos. Tue käyttäjää tarvittaessa ja riisu sitten nostoliina vetämällä sitä varovasti ylöspäin.

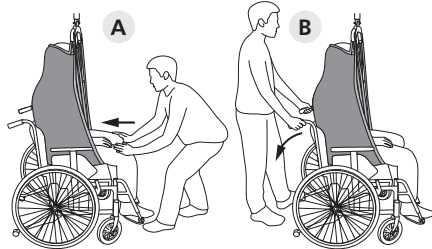

Nosto makuuasennosta

- 1 Käännä käyttäjä itseesi päin siten, että hän asettuu tukevaan kylkiasentoon. Aseta nostoliinan alareuna käyttäjän häntäluun kohdalle. Varmista, että nostoliina on keskellä käyttäjän selkää ja että sen yläreuna tukee käyttäjän päätä. Taita nostoliina siten, että saat vedettyä taitetun puolen auki käännettyäsi käyttäjän selälleen.

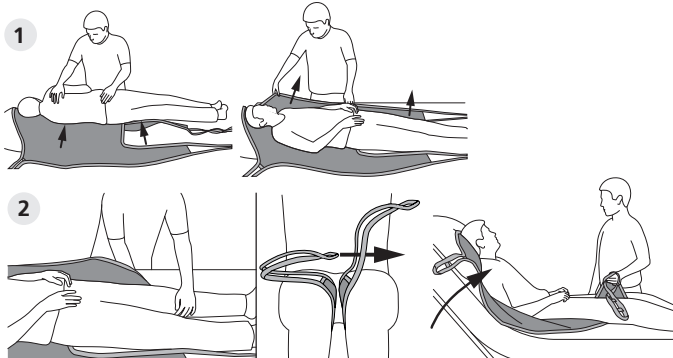

- 2 Vedä jalkatuet eteen, ja aseta ne käyttäjän reisien alle. Aseta jalkatukien nostohihnat ristiin vetämällä yksi hihna toisen läpi ja kiinnitä kaikki neljä nostohihnaa nostokehikkoon. Jos mahdollista, nosta käyttäjä ennen nostoa lähemmäs istuma-asentoa.

Nosto makuuasentoon

Laske käyttäjä istuma- tai makuuasentoon vuoteelle. Vedä jalkatuet sivuille. Käännä käyttäjä itseesi päin siten, että hän asettuu tukevaan kylkiasentoon. Kääri nostoliina käyttäjän selän taakse, käännä käyttäjä selälleen ja vedä nostoliina varovasti pois.



Vaatimustenmukaisuusvakuutus Molift UnoSling HighBack asianmukaisine lisävarusteineen, jotka kuvaillaan tässä käyttöohjeessa, on CE-merkitty lääkinnällisistä laitteista annetun Euroopan neuvoston direktiivin MDR (EU) 2017/745 luokan 1 mukaisesti, ja puolueeton osapuoli on testannut ja hyväksynyt tuotteen standardin EN ISO 10535:2006 mukaisesti.

 Tämä symboli merkitsee erityisen tärkeää turvallisuustietoa. Noudata näitä ohjeita huolellisesti.

 Ei saa pestä. Jos nostoliina pestään, tämä symboli häviää ja tilalle ilmestyy toinen symboli. Silloin nostoliina on hävitettävä.

 Sitä ei saa käyttää.

Suurin sallittu kuormitus: S–L: 300kg (660lbs) XL–XXL:350kg (771lbs)
Materiaali: Polypropeeni, polyesteri

2-pistenostokehikko

	Nostoliinan koko		
	S	M–L	XL–XXL
Small 340 mm	✓	✓	✗
Medium 440 mm	✓	✓	✓
Large 540 mm	✗	✓	✓

4-pistenostokehikko

	Nostoliinan koko		
	S	M–L	XL–XXL
Small 340 mm	✓	✓	✗
Medium 440 mm	✓	✓	✓
Large 540 mm	✗	✓	✓
X-Large 640 mm	✗	✗	✓

Tuotenumero	Valjasmalli	Koko
3060020	Molift UnoSling HighBack Käyttäjakohtainen nostoliina	S
3060030	Molift UnoSling HighBack Käyttäjakohtainen nostoliina	M
3060040	Molift UnoSling HighBack Käyttäjakohtainen nostoliina	L
3060050	Molift UnoSling HighBack Käyttäjakohtainen nostoliina	XL
3060060	Molift UnoSling HighBack Käyttäjakohtainen nostoliina	XXL

Koko	Käyttäjän paino, kg (lbs)	Leveys (W), cm	Korkeus (H), cm
S	25–50 (55–110)	35–42	70–80
M	45–95 (99–210)	37–47	80–95
L	90–165 (198–353)	40–51	95–100
XL	160–350 (353–771)	45–70	100–105
XXL	230–350 (507–771)	50–75	100–120

Osoitteesta www.etac.com voit ladata dokumentaation, jotta saat varmasti käyttöösi uusimman version.

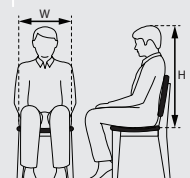

Molift UnoSling HighBack

Das Molift UnoSling HighBack ist ein patientenspezifisches Produkt.

Das Hebetuch verfügt über eine hohe Rückenpartie mit Kopfstütze und getrennter Beinauflage mit einer mittelgroßen Öffnung. Es bietet eine zurückgelehnte Sitzposition mit Unterstützung für den ganzen Körper. Die Schlingen an den Hebegurten bieten zwei verschiedene Höheneinstellungen. Verwenden Sie die Schlingenhöhe, die für den Benutzer am angenehmsten ist.

Das UnoSling HighBack wird empfohlen für das Anheben aus einer Sitz- oder Liegeposition in eine Sitz- oder Liegeposition. Das Hebetuch ist nicht geeignet zur Verwendung beim Baden oder Duschen oder für Benutzer mit einem amputierten Bein.



Das Molift UnoSling HighBack Hebetuch ist ein patientenspezifisches Produkt mit begrenzter Gebrauchsdauer.

Ermitteln Sie die richtige Größe und schreiben Sie vor der Anwendung des Produktes den Namen des Benutzers und das Datum auf das Produktetikett.

Das UnoSling HighBack wird aus Vliesmaterial hergestellt.

Stellen Sie sicher, dass keine spitzen oder scharfen Objekte mit dem Hebetuch in Kontakt kommen.

Vermeiden Sie es, beim Positionieren des Benutzers in ein Bett oder einen Rollstuhl stark am Hebetuch zu ziehen.

Das UnoSling HighBack darf nicht mehr verwendet werden:

- wenn es schmutzig oder feucht ist;
- falls das Risiko besteht, dass das Hebetuch einer Kontamination ausgesetzt wurde;
- falls es beschädigt wurde;
- wenn der Benutzer es nicht mehr benötigt

Das Hebetuch muss gemäß den geltenden Verfahren der Gesundheitseinrichtung entsorgt werden.

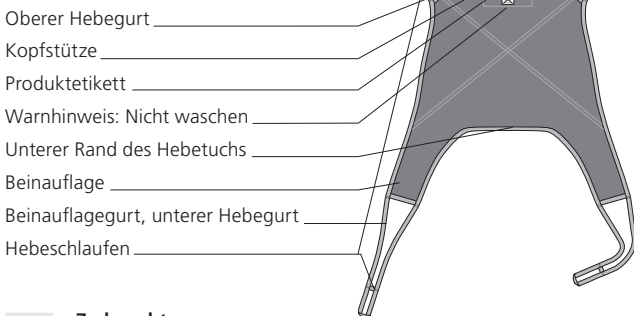

Zu beachten

- Lesen Sie die Bedienungsanleitung vor Gebrauch des Lifters. Es ist sehr wichtig, dass Sie vor Inbetriebnahme des Geräts mit dem Inhalt der Bedienungsanleitung vertraut sind. Lesen Sie sowohl die Bedienungsanleitung für den Lifter als auch für das Hebetuch.
- Entscheiden Sie, ob mehr als ein Helfer benötigt wird. Planen Sie den Hebetransfer im Voraus, um sicherzustellen, dass alles so sicher und störungsfrei wie nur möglich abläuft. Denken Sie an eine ergonomische Arbeitsweise.
- Das Anheben und der Transfer einer Person beinhalten immer ein gewisses Risiko. Die Benutzung des in diesem Handbuch beschriebenen Geräts darf nur durch dafür geschultes Personal erfolgen, das das Handbuch gelesen hat. Falls sich die zulässige maximale Traglast (SWL) der Aufhängung und die des Hebetuchs unterscheiden, ist stets der niedrigere Wert ausschlaggebend.
- Führen Sie eine Risikobewertung aus und dokumentieren Sie diese. Als Helfer sind Sie für die Sicherheit des Benutzers verantwortlich.
- Lassen Sie den Benutzer beim Anheben nie unbeaufsichtigt.
- Stellen Sie sicher, dass die Räder von Rollstuhl, Bett usw. während der Bewegung verriegelt sind.
- Entfernen Sie das Hebetuch vorsichtig, um sicherzustellen, dass der Benutzer nicht nach vorne kippt/fällt.

Die folgenden Prüfmaßnahmen sind täglich bzw. vor Benutzung durchzuführen

- Vergewissern Sie sich, dass das Hebetuch für den zu verwendenden Lifter bzw. die zu verwendende Hebetuchaufhängung geeignet ist.
- Vergewissern Sie sich, dass das Hebetuch keine erkennbaren Schäden oder Fehler aufweist.

Zu überprüfende Punkte am Hebetuch

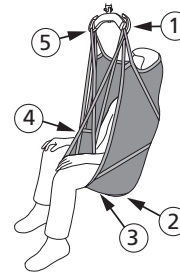

Prüfpunkt	Fehlersuche und -behebung
1 Sicherheitsabstand zum Lifter – senkt das Risiko, dass der Benutzer seinen Kopf stößt.	Falls das Hebetuch zu klein ist, kann der Kopf zu nah an die Aufhängung kommen.
2 Der untere Rand des Hebetuchs muss auf Höhe des Steißbeins sein und die Sitzfläche umschließen.	Falls das Hebetuch zu groß ist, ist die Öffnung an der Sitzfläche ebenfalls zu groß, und es besteht das Risiko, dass der Benutzer herausrutscht. Ist das Hebetuch zu klein, kann es einschneiden.
3 Die Beinauflagen befinden sich unter den Oberschenkeln des Benutzers ohne Falten.	Falls die Beinauflagen nicht gestrafft werden, kann das Hebetuch vor dem Lifter aus der Position gezogen werden, wodurch das Risiko besteht, dass der Benutzer herausrutscht.
4 Verbindung der Beinauflagen.	Überkreuzte Beinauflagen senken das Risiko, dass der Benutzer herausrutscht oder im Hebetuch nach vorne rutscht.
5 Die Hebegurte werden gespannt, wenn der Lifter startet und Druck auf die Hebegurte ausgeübt wird. Siehe „Hebeprüfpunkte“ unten.	Falls die Gurte ungleich gespannt werden, kann das Hebetuch aus der Position gezogen werden, und es besteht das Risiko, dass der Benutzer herausrutscht.

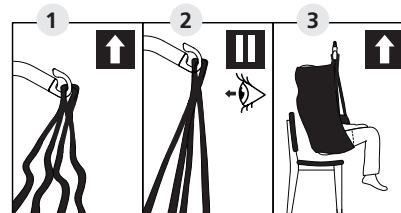

Hebeprüfpunkte

- 1** Stellen Sie sicher, dass das Hebetuch ordnungsgemäß am Benutzer anliegt und die Hebeschlaufen ordnungsgemäß an den Aufhängungshaken befestigt sind.
- 2** Beginnen Sie mit dem Anheben. Sorgen Sie dafür, dass die Hebegurte gespannt sind und warten Sie bevor Sie den Benutzer anheben. Prüfen Sie, dass alle Hebeschlaufen ordnungsgemäß an der Aufhängung angebracht sind, bevor Sie den Benutzer anheben.
- 3** Heben Sie den Benutzer an und führen Sie den geplanten Transfer aus.

Heben aus einer Sitzposition

- 1 Bitten Sie den Benutzer, sich nach vorne zu lehnen. Stützen Sie ihn, wenn nötig. Schieben Sie das Hebetuch bis zum unteren Rand des Steißbeins des Benutzers. Der obere Teil des Hebetuchs stützt den Kopf des Benutzers.
- 2 Ziehen Sie die Beinauflagen nach vorne und positionieren Sie sie unter den Oberschenkeln des Benutzers.
- 3 Sorgen Sie dafür, dass die Hebegurte an beiden Seiten gleich lang sind und dass die Beinauflagen unter den Oberschenkeln des Benutzers ohne Falten platziert sind. Führen Sie eine Schlaufe durch die andere und kreuzen Sie so die beiden Beinschlaufen. Befestigen Sie alle vier Hebegurte an der Aufhängung. Achten Sie darauf, dass sich der Benutzer im Hebetuch in einer sicheren und bequemen Position befindet. Der Benutzer muss den Lifter ansehen, wenn er aus oder in eine Sitzposition in einen Stuhl oder Rollstuhl gehoben wird.

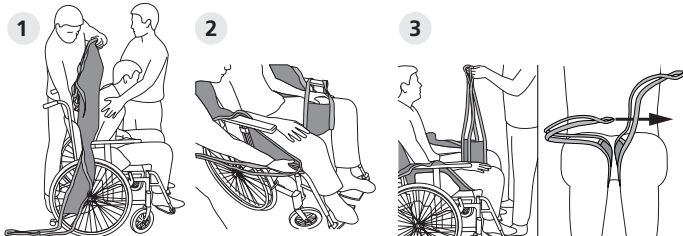

Heben in eine Sitzposition

Um den Benutzer in eine Sitzposition zu bringen, können die folgenden Methoden angewandt werden, um den Benutzer so weit wie möglich zurück in den Sitz abzusenken (A oder B):

A Drücken Sie sanft gegen die Knie des Benutzers, um ihn in die Richtung der Rückenlehne des Stuhls zu bewegen.

B Neigen Sie den Sitz leicht nach hinten, während der Benutzer heruntergelassen wird.

Entfernen Sie die Beinauflagen, indem Sie sie unter dem Oberschenkel des Benutzers unter das Hebetuch falten, und ziehen Sie sie heraus. Stützen Sie den Benutzer falls nötig und entfernen Sie das Hebetuch, indem Sie es vorsichtig nach oben ziehen.

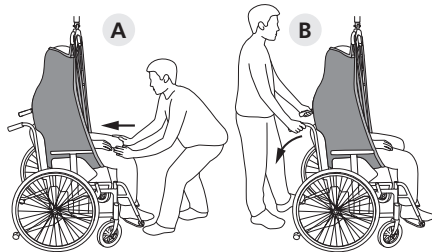

Heben aus einer Liegeposition

1 Drehen Sie den Benutzer zu sich, sodass er sich in einer stabilen Seitenlage befindet. Platzieren Sie das Hebetuch so, dass sich der untere Rand sich auf einer Höhe mit dem Steißbein des Patienten befindet. Sorgen Sie dafür, dass das Hebetuch mittig am Rücken des Benutzers ausgerichtet ist und der obere Teil des Hebetuchs den Kopf des Benutzers stützt. Falten Sie das Hebetuch so, dass die gefaltete Seite herausgezogen werden kann, nachdem der Benutzer auf den Rücken gedreht wurde.

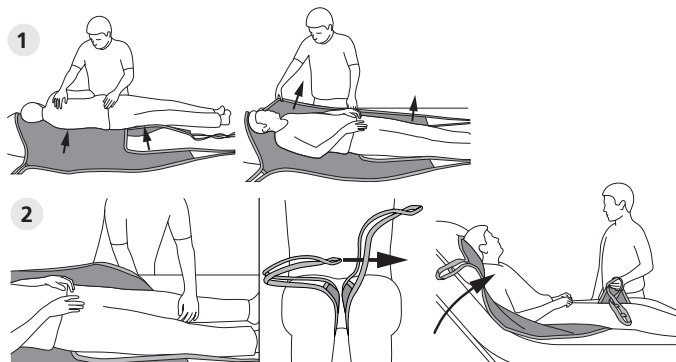

2 Ziehen Sie die Beinauflagen nach vorne und positionieren Sie sie unter den Oberschenkeln des Benutzers. Führen Sie einen Gurt durch den anderen und kreuzen Sie so die Hebegurte der Beinschlaufen. Befestigen Sie alle vier Hebegurte an der Aufhängung. Bringen Sie, wenn möglich, den Benutzer vor dem Anheben in eine sitzähnliche Position.

Heben in eine Liegeposition

Senken Sie den Benutzer in eine Sitzposition oder Liegeposition im Bett. Ziehen Sie die Beinauflagen an den Seiten heraus. Drehen Sie den Benutzer zu sich, sodass er sich in einer stabilen Seitenlage befindet. Rollen Sie das Hebetuch hinter den Rücken des Benutzers, drehen Sie den Benutzer auf den Rücken und ziehen Sie das Hebetuch vorsichtig heraus.

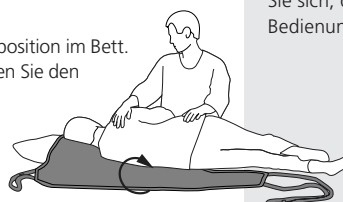

Garantie, dass das Molift UnoSling HighBack samt Zubehörteilen wie in dieser Bedienungsanleitung beschrieben gemäß EU-Richtlinie über Medizinprodukte MDR (EU) 2017/745, Klasse 1, CE-gekennzeichnet ist und von einer unabhängigen Stelle in Übereinstimmung mit der Norm EN ISO 10535:2006 geprüft und zugelassen wurde.

 Dieses Symbol weist auf besonders wichtige Sicherheitshinweise hin. Befolgen Sie diese Anweisungen bitte genau.

 Nicht waschen. Wird der Hebegurt gewaschen, so verschwindet dieses Symbol und ein anderes erscheint. Das Hebetuch muss dann entsorgt werden.

 Nicht verwenden.

Sichere Traglast (SWL): S–L: 300kg (660lbs) XL–XXL:350kg (771lbs)
Werkstoffe: Polypropylen, Polyester

2-Punkt-Aufhängung



Hebetuchgröße

	S	M–L	XL–XXL
Small 340 mm	✓	✓	✗
Medium 440 mm	✓	✓	✓
Large 540 mm	✗	✓	✓

4-Punkt-Aufhängung



Hebetuchgröße

	S	M–L	XL–XXL
Small 340 mm	✓	✓	✗
Medium 440 mm	✓	✓	✓
Large 540 mm	✗	✓	✓
X-Large 640 mm	✗	✗	✓

Artikel-Nr.	Hebetuchmodell	Größe
3060020	Molift UnoSling HighBack, Hebetuch für einen Patienten, Gebrauchsartikel	S
3060030	Molift UnoSling HighBack, Hebetuch für einen Patienten, Gebrauchsartikel	M
3060040	Molift UnoSling HighBack, Hebetuch für einen Patienten, Gebrauchsartikel	L
3060050	Molift UnoSling HighBack, Hebetuch für einen Patienten, Gebrauchsartikel	XL
3060060	Molift UnoSling HighBack, Hebetuch für einen Patienten, Gebrauchsartikel	XXL

Größe	Benutzergewicht, kg (lbs)	Breite (W), cm	Höhe (H), cm
S	25–50 (55–110)	35–42	70–80
M	45–95 (99–210)	37–47	80–95
L	90–165 (198–353)	40–51	95–100
XL	160–350 (353–771)	45–70	100–105
XXL	230–350 (507–771)	50–75	100–120

Besuchen Sie www.etac.com und vergewissern Sie sich, dass Sie über die neueste Version der Bedienungsanleitung verfügen.

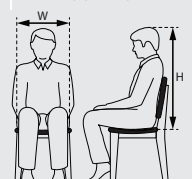

Molift UnoSling HighBack

De Molift UnoSling HighBack is een patiëntspecifiek product.

De sling heeft een hoge rug met hoofdsteun en een beensteun in twee delen met een middelgrote opening. Met de sling is een achteroverleunende zithouding met ondersteuning voor het hele lichaam mogelijk. Met de lussen op de tilbanden zijn twee hoogte-instellingen mogelijk. Gebruik de lus waarmee de sling zo comfortabel mogelijk voor de gebruiker is.

De UnoSling HighBack wordt aanbevolen voor het tillen vanuit een zittende of liggende positie naar een zittende of liggende positie. De sling is niet geschikt voor gebruik in bad of douche, of voor gebruikers met een beenamputatie.

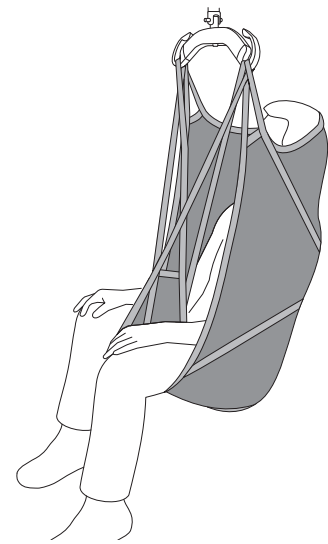

De Molift UnoSling HighBack is een patiëntspecifiek product met een beperkte levensduur.

Kies de juiste maat en schrijf alvorens u het product gebruikt de naam van de gebruiker en de datum op het productlabel.

De UnoSling HighBack is vervaardigd van niet-geweven materiaal. Zorg dat de sling niet in contact komt met puntige of scherpe voorwerpen.

Trek niet te hard aan de sling wanneer u de gebruiker in een bed of rolstoel plaatst.

Gooi de UnoSling HighBack weg wanneer:

- hij vuil of vochtig is geworden,
- het risico bestaat dat hij is blootgesteld aan contaminatie;
- hij beschadigd is;
- de gebruiker hem niet langer nodig heeft.

Voer de sling af in overeenstemming met de toepasselijke procedures van de zorginstelling.

- Bovenste tilband
- Hoofdsteun
- Productlabel
- Waarschuwinglabel: Niet wassen
- Onderrand van sling
- Beensteun
- Beensteunband, onderste tilband
- Tillussen

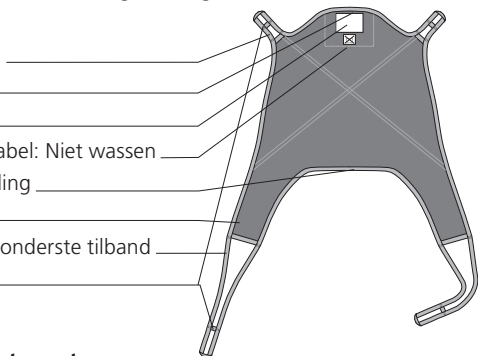

Aandachtspunten

- Lees voor u de tilvoorziening gebruikt de gebruikershandleiding. Het is belangrijk dat u de inhoud van de gebruikershandleiding begrijpt voordat u het product gebruikt. Lees de handleiding van zowel de tilvoorziening als van de sling.
- Beoordeel of er een of meerdere assistenten nodig zijn. Plan de tilhandeling vooraf zodat die zo veilig en gemakkelijk mogelijk verloopt. Vergeet niet om ergonomisch te werken.
- Het tillen en verplaatsen van een persoon houdt altijd een bepaald risico in. Daarom mogen alleen de zorgverleners die gelezen hebben hoe ze het in deze handleiding beschreven product moeten gebruiken dit product daadwerkelijk gebruiken. Als de maximale belasting (VWB) van de tilvoorziening niet overeenkomt met die van de sling, dan moet altijd de laagste maximale belasting worden aangehouden.
- Voer een gedocumenteerde risicobeoordeling uit. U bent als assistent verantwoordelijk voor de veiligheid van de gebruiker.
- Laat de gebruiker tijdens het tillen nooit alleen achter.
- Zorg dat tijdens de handelingen alle wielen van de rolstoel, het bed enz. vergrendeld zijn.
- Verwijder de sling voorzichtig om ervoor te zorgen dat de gebruiker niet voorover valt.

Controles die dagelijks of vóór elk gebruik moeten worden uitgevoerd:

- Controleer of de sling geschikt is voor de tilvoorziening/ophanging.
- Controleer de sling op zichtbare schade of andere defecten.

Controlepunten voor de sling

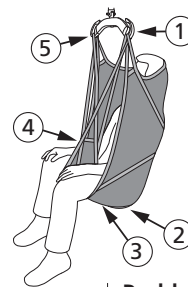

Controlepunt

Problemen oplossen

1 Veiligheidsafstand bij het tillen – minimaliseert het risico dat de gebruiker het hoofd stoot.

Als de sling te klein is, kan het hoofd te dicht bij de ophanging komen.

2 De onderrand van de sling komt tot aan het stuitbeen en omsluit de billen.

Als de sling te groot is, zal de opening bij de billen te groot zijn en bestaat het risico dat de gebruiker uit de sling glijdt als de sling te klein is, kan die in de gebruiker snijden.

3 Beensteunen onder de dijen van de gebruiker zonder vouwen.

Als de beensteunen niet strak zijn getrokken, kan de sling voor het tillen uit positie worden getrokken, waardoor de gebruiker uit de sling kan glijden.

4 Aanbrengen van beensteunen.

Gekruiste beensteunen beperken het risico dat de klant uit de sling of naar voren glijdt.

5 Bij de start van het tillen worden de tilbanden gelijktijdig strak getrokken. Zie verderop bij 'Aandachtspunten bij tillen'.

Als ongelijkmatig aan de banden wordt getrokken, kan de sling uit positie worden getrokken en bestaat het risico dat de gebruiker uit de sling glijdt.

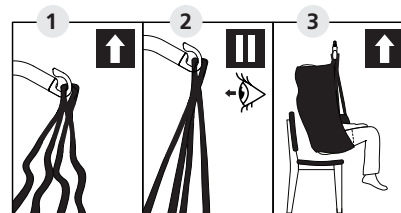

Aandachtspunten bij tillen

- 1** Controleer of de sling correct rond de gebruiker is aangebracht en of de tillussen op de juiste wijze aan de ophanghaken zijn bevestigd.
- 2** Start het tillen. Zorg dat de tilbanden strakgetrokken zijn en houd even halt voor u de gebruiker tilt. Controleer voor u de gebruiker tilt of alle tillussen correct aan de ophanging zijn aangebracht.
- 3** Til de gebruiker en voer de verplaatsing uit.

Tillen vanuit een zittende positie

- 1 Vraag de gebruiker voorover te buigen en ondersteun hem/haar indien nodig. Schuif de sling naar beneden met de onderrand naar het stuitbeen toe. Het bovengedeelte van de sling ondersteunt het hoofd van de gebruiker.
- 2 Trek de beensteunen naar voren en plaats ze onder de dijen van de gebruiker.
- 3 Zorg dat de tilbanden aan beide kanten dezelfde lengte hebben en dat de beensteunen zonder vouwen onder de dijen van de gebruiker zijn geplaatst. Kruis de beenlussen door een van de lussen door de andere te trekken en bevestig alle vier tilbanden aan de ophanging. Zorg dat de gebruiker comfortabel en veilig in de sling is geplaatst. Plaats de gebruiker bij het tillen van of naar een zittende positie in een stoel of rolstoel met het gezicht naar de tilvoorziening toe.

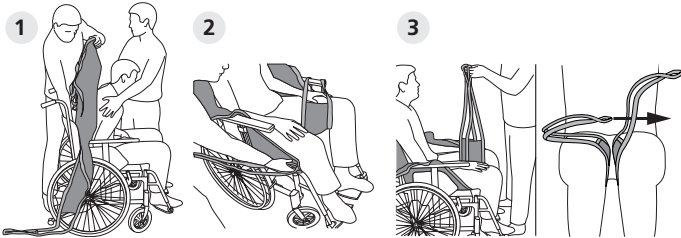

Tillen naar een zittende positie

Wilt u de gebruiker laten zakken naar een zittende positie, dan zijn volgende methoden geschikt om de gebruiker zo dicht mogelijk tegen de rugleuning te plaatsen (A of B):

A Druk voorzichtig op de knieën van de gebruiker om hem/haar in de richting van de rugleuning van de stoel te sturen.

B Kantel de stoel voorzichtig naar achteren terwijl u de gebruiker laat zakken. Verwijder de beensteunen door ze onder de sling en de dijen van de gebruiker te vouwen en naar voren te trekken. Ondersteun de gebruiker indien nodig en verwijder de sling door hem voorzichtig naar boven te trekken.

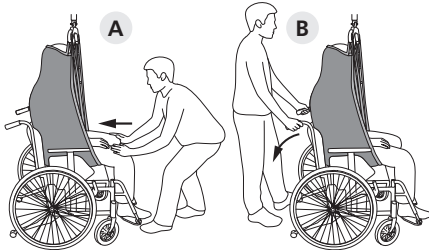

Tillen vanuit een liggende positie

1 Draai de gebruiker naar u toe zodat hij/zij in een stabiele positie op de zij ligt. Plaats de sling met de onderrand ter hoogte van het stuitbeen. Zorg dat de sling gecentreerd op de rug wordt geplaatst en de bovenkant ervan het hoofd van de gebruiker ondersteunt. Vouw de sling zo dat u de gevouwen zijde naar buiten kunt trekken nadat u de gebruiker op rug hebt gedraaid.

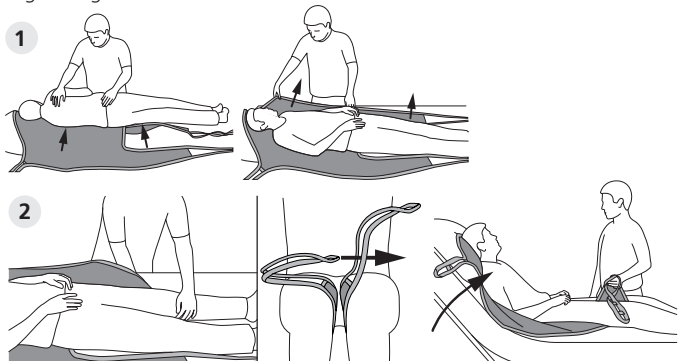

2 Trek de beensteunen naar voren en plaats ze onder de dijen van de gebruiker. Kruis de tilbanden van de beensteunen door een van de banden door de andere te trekken en bevestig alle vier tilbanden aan de ophanging. Breng voordat u begint met tillen de gebruiker indien mogelijk iets omhoog naar een zittende positie.

Tillen naar een liggende positie

Laat de gebruiker zakken tot een zittende of liggende positie op het bed. Trek de beensteunen weg naar de zijkanten toe. Draai de gebruiker naar u toe zodat hij/zij in een stabiele positie op de zij ligt. Rol de sling achter de rug, draai de gebruiker op zijn rug en trek de sling voorzichtig weg.

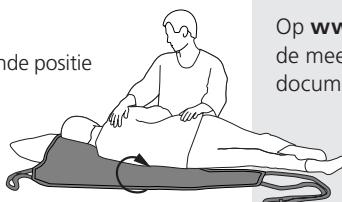

De Molift UnoSling HighBack en bijbehorende accessoires zoals beschreven in deze gebruikershandleiding hebben een CE-markering en voldoen aan de Europese Richtlijn MDR (EU) 2017/745 betreffende medische hulpmiddelen, klasse 1, en zijn getest en goedgekeurd door een externe instantie conform de norm EN ISO 10535:2006.

 Dit symbool geeft belangrijke veiligheidsinformatie aan. Volg deze instructies zorgvuldig.

 Niet wassen. Als de sling wordt gewassen, verdwijnt dit symbool en verschijnt een ander symbool. U moet de sling dan afvoeren.

 Niet gebruiken.

Veilige werkbelasting (VWB): S-L: 300kg (660lbs) XL-XXL: 350kg (771lbs)

Materiaal: polypropreen, polyester

2-puntsophanging

	Slingmaat		
	S	M-L	XL-XXL
Small 340 mm	✓	✓	✗
Medium 440 mm	✓	✓	✓
Large 540 mm	✗	✓	✓

4-puntsophanging

	Slingmaat		
	S	M-L	XL-XXL
Small 340 mm	✓	✓	✗
Medium 440 mm	✓	✓	✓
Large 540 mm	✗	✓	✓
X-Large 640 mm	✗	✗	✓

Art.nr.	Slingmodel	Maat
3060020	Molift UnoSling HighBack, Sling voor gebruik bij één patiënt, consumentenproduct	S
3060030	Molift UnoSling HighBack, Sling voor gebruik bij één patiënt, consumentenproduct	M
3060040	Molift UnoSling HighBack, Sling voor gebruik bij één patiënt, consumentenproduct	L
3060050	Molift UnoSling HighBack, Sling voor gebruik bij één patiënt, consumentenproduct	XL
3060060	Molift UnoSling HighBack, Sling voor gebruik bij één patiënt, consumentenproduct	XXL

Maat	Gewicht van gebruiker, kg (lbs)	Breedte (B), cm	Hoogte (H), cm
S	25-50 (55-110)	35-42	70-80
M	45-95 (99-210)	37-47	80-95
L	90-165 (198-353)	40-51	95-100
XL	160-350 (353-771)	45-70	100-105
XXL	230-350 (507-771)	50-75	100-120

Op www.etac.com kunt u de meest recente versie van de documentatie downloaden.

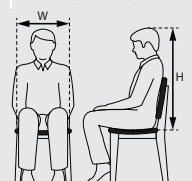

Harnais Molift UnoSling HighBack

Le harnais Molift UnoSling HighBack est un produit à patient unique.

Le harnais dispose d'un dossier haut muni d'un repose-tête ainsi que d'un support de jambes séparé à ouverture moyenne. Il assure une position assise inclinée permettant de soutenir l'intégralité du corps. Les boucles sur les sangles de levage permettent de régler deux hauteurs d'assise distinctes. Utilisez la boucle pour que le harnais soit le plus confortable possible pour l'utilisateur.

Le harnais UnoSling HighBack est recommandé pour lever un patient et le passer d'une position assise à une position couchée et inversement. Le harnais n'est pas adapté à une utilisation dans un bain ou sous la douche ou pour des utilisateurs amputés d'une jambe.



Le harnais Molift UnoSling HighBack est un produit à patient unique avec une durée de vie limitée.

Sélectionnez la taille adaptée et inscrivez le nom de l'utilisateur et la date sur l'étiquette du produit avant de l'utiliser.

Le harnais UnoSling HighBack est composé d'un matériau non tissé. Assurez-vous qu'aucun objet pointu ou tranchant n'entre en contact avec le harnais.

Évitez de tirer trop fort sur le harnais lors du positionnement de l'utilisateur dans un lit ou dans un fauteuil roulant.

Le harnais UnoSling HighBack ne doit plus être utilisé :

- s'il est sale ou humide,
- s'il existe un risque que le harnais ait été exposé à une source de contamination,
- s'il a été endommagé,
- lorsque son utilisation n'est plus nécessaire.

Le harnais doit être mis au rebut conformément aux procédures applicables de l'établissement de soins de santé.

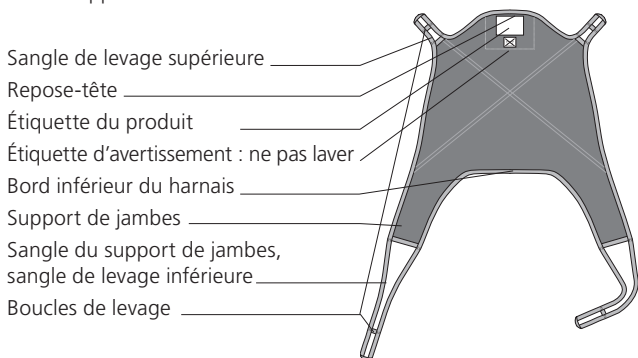

Ne pas oublier

- Lisez le manuel avant d'utiliser le treuil. Il est important de comprendre le contenu de ce manuel avant d'utiliser l'équipement. Lisez à la fois le manuel du treuil et celui du harnais.
- Décidez du nombre d'assistants nécessaires. Planifiez l'opération de levage à l'avance afin de garantir une procédure aussi sûre et fluide que possible. Pensez à adopter une position de travail ergonomique.
- Le levage et le transfert d'une personne impliquent toujours un certain risque. Seuls les membres du personnel ayant lu les instructions d'utilisation de l'équipement décrites dans le manuel d'utilisation sont autorisés à l'utiliser. Si la charge maximale d'utilisation (CMU) diffère entre la suspension et le harnais, la charge maximale la plus faible doit toujours être utilisée.
- Procédez à une évaluation des risques et documentez-la. En tant qu'assistant, vous êtes responsable de la sécurité de l'utilisateur.
- Ne laissez jamais sans surveillance un utilisateur en cours de levage.
- Assurez-vous que les roulettes du fauteuil roulant, du lit, etc. sont bloquées pendant la procédure.
- Retirez soigneusement le harnais pour éviter que l'utilisateur ne tombe vers l'avant.

L'inspection suivante doit être réalisée quotidiennement ou avant toute utilisation

- Assurez-vous que le harnais est adapté au treuil/à la suspension utilisé(e).
- Vérifiez que le harnais ne présente aucun dommage visible ou autre défaut

Points de vérification du harnais

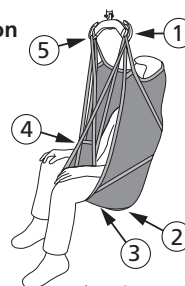

Point de vérification

- 1** Distance de sécurité par rapport au treuil : minimise le risque de choc avec la tête de l'utilisateur.
- 2** Le bord inférieur du harnais doit au niveau coccyx et doit englober les fesses.
- 3** Supports de jambes placés sous les cuisses de l'utilisateur sans plis.
- 4** Raccordement des supports de jambes.
- 5** Les sangles de levage sont étirées simultanément lorsque le levage est déclenché. Voir « Points de vérification de levage » ci-dessous.

Dépannage

- Si le harnais est trop petit, il est possible que la tête soit trop proche de la suspension.
- Si le harnais est trop grand, l'ouverture aux fesses sera également trop grande et l'utilisateur risque de glisser hors du harnais. Si le harnais est trop petit, il risque de blesser l'utilisateur.
- Si les supports de jambes ne sont pas étirés, le harnais peut quitter sa position avant le levage, ce qui peut entraîner un risque de glissement de l'utilisateur.
- Des supports de jambes croisés minimisent le risque de glissement en dehors du harnais ou vers l'avant dans le harnais.
- Si les sangles ne sont pas étirées uniformément, le harnais peut quitter sa position et l'utilisateur risque de glisser en dehors du harnais.

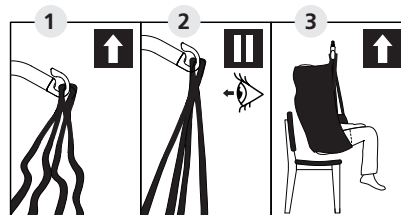

Points de vérification de levage

- 1** Vérifiez que le harnais est correctement placé autour de l'utilisateur et que les boucles de levage sont correctement fixées sur les crochets de suspension.
- 2** Commencez le levage. Assurez-vous que les sangles de levage sont étirées et arrêtez avant de lever l'utilisateur. Vérifiez que toutes les boucles de levage sont correctement fixées à la suspension avant de lever l'utilisateur.
- 3** Levez l'utilisateur et procédez au transfert prévu.

Levage depuis une position assise

- 1 l'utilisateur de se pencher vers l'avant, soutenez-le si nécessaire. Glissez le harnais vers le bord inférieur jusqu'au niveau du coccyx. La partie supérieure du harnais soutient la tête de l'utilisateur.
- 2 Tirez les supports de jambes vers l'avant et placez-les sous les cuisses de l'utilisateur.
- 3 Assurez-vous que les sangles de levage sont de la même longueur des deux côtés et que les supports de jambes sont placés sous les cuisses de l'utilisateur sans aucun pli. Croisez les boucles de jambes en tirant l'une des boucles dans l'autre et accrochez les 4 sangles de levage sur la suspension. Assurez-vous que l'utilisateur est dans une position confortable et sûre dans le harnais. L'utilisateur doit faire face au treuil lorsqu'il est levé depuis une position assise ou placé en position assise dans une chaise ou un fauteuil roulant.

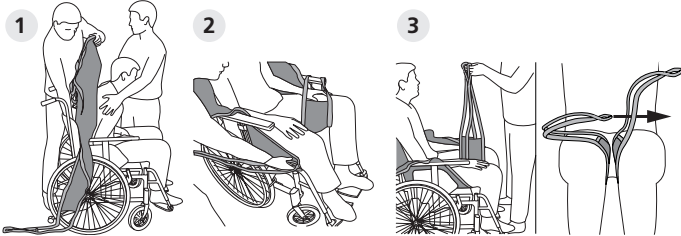

Levage en vue d'un placement en position assise

Lorsque l'utilisateur est abaissé en position assise, les méthodes suivantes peuvent être utilisées afin que le dos de l'utilisateur soit placé le plus près possible du fauteuil (A ou B) :

A Appuyez doucement sur les genoux de l'utilisateur pour le guider vers le dossier de la chaise.

B Inclinez légèrement le siège vers l'arrière pendant la descente de l'utilisateur dans le siège.

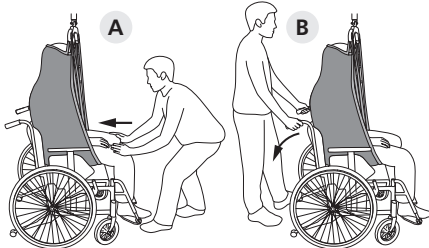

Retirez les supports de jambes en les repliant sous le harnais et sous les cuisses de l'utilisateur, puis tirez dessus. Soutenez l'utilisateur si nécessaire, puis retirez le harnais en tirant avec précaution vers le haut.

Levage depuis une position couchée

1 Tournez l'utilisateur vers vous de sorte qu'il repose sur le flanc dans une position stable. Placez le harnais de sorte que son bord inférieur soit aligné avec le coccyx du patient. Assurez-vous que le harnais est placé au milieu du dos de l'utilisateur et que le haut du harnais soutient la tête de ce dernier. Pliez le harnais de façon à pouvoir retirer la partie pliée lorsque vous aurez fait tourner l'utilisateur sur le dos.

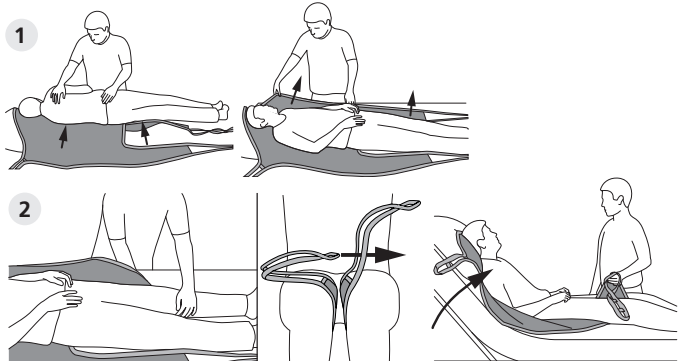

2 Tirez les supports de jambes vers l'avant et placez-les sous les cuisses de l'utilisateur. Croisez les sangles de levage des supports de jambes en tirant l'une des sangles dans l'autre et accrochez les 4 sangles de levage sur la suspension. Relevez l'utilisateur dans une position proche de la position assise pour permettre le levage.

Levage en vue d'un placement en position couchée

Descendez l'utilisateur dans une position assise ou couchée dans le lit. Tirez les supports de jambes vers les côtés. Tournez l'utilisateur vers vous de sorte qu'il repose sur le flanc dans une position stable. Roulez le harnais derrière le dos de l'utilisateur, tournez l'utilisateur sur le dos et retirez le harnais avec précaution.



Le Molift UnoSling HighBack et ses accessoires décrits dans le présent manuel portent le marquage CE et sont conformes à la directive du Conseil de l'Europe sur les dispositifs médicaux MDR (EU) 2017/745, classe 1. Ces équipements ont été testés et approuvés par un organisme indépendant conformément à la norme EN ISO 10535:2006.

 Ce symbole indique des informations de sécurité particulièrement importantes. Suivez attentivement ces instructions.

 Ne pas laver. Si vous lavez le harnais, ce symbole disparaît et un autre symbole apparaît. Le harnais doit alors être mis au rebut.

 Ne pas utiliser.

Charge maximale d'utilisation (CMU) : S-L: 300kg (660lb)
XL-XXL: 350kg (771lb)

Matériau : polypropylène, polyester

Suspension à 2 points



Taille du harnais

	S	M-L	XL-XXL
Small 340 mm	✓	✓	✗
Medium 440 mm	✓	✓	✓
Large 540 mm	✗	✓	✓

Suspension à 4 points



Taille du harnais

	S	M-L	XL-XXL
Petit 340 mm	✓	✓	✗
Moyen 440 mm	✓	✓	✓
Large 540 mm	✗	✓	✓
Extra large 640 mm	✗	✗	✓

Référence	Modèle de harnais	Taille
3060020	Molift UnoSling HighBack, Harnais à patient unique, article de consommation	S
3060030	Molift UnoSling HighBack, Harnais à patient unique, article de consommation	M
3060040	Molift UnoSling HighBack, Harnais à patient unique, article de consommation	L
3060050	Molift UnoSling HighBack, Harnais à patient unique, article de consommation	XL
3060060	Molift UnoSling HighBack, Harnais à patient unique, article de consommation	XXL

Taille	Poids de l'utilisateur, kg (lb)	Largeur (L), cm	Hauteur (H), cm
S	25-50 (55-110)	35-42	70-80
M	45-95 (99-210)	37-47	80-95
L	90-165 (198-353)	40-51	95-100
XL	160-350 (353-771)	45-70	100-105
XXL	230-350 (507-771)	50-75	100-120

Rendez-vous sur www.etac.com pour télécharger la documentation et vous assurer que vous disposez bien de la dernière version.

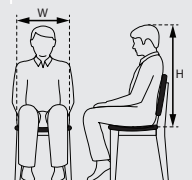

Molift UnoSling HighBack

Molift UnoSling HighBack è un prodotto specifico per pazienti.

L'imbracatura ha uno schienale alto con poggiatesta e supporto gambe diviso, con aperturamedia. Fornisce una posizione seduta reclinata con supporto di tutto il corpo. I passanti sulle cinghie di sollevamento forniscono due diverse impostazioni di altezza. Usare il passante che rende l'imbracatura più confortevole per l'utente.

UnoSling HighBack è consigliata per il sollevamento da posizione seduta o sdraiata a posizione seduta o sdraiata. L'imbracatura non è idonea per l'uso durante il bagno o la doccia o per utenti a cui è stata amputata una gamba.

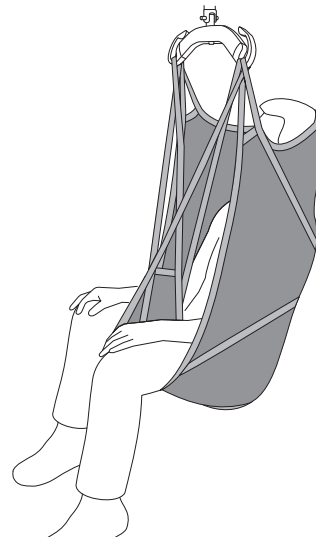

! L'imbracatura Molift UnoSling HighBack è un prodotto specifico per pazienti con una durata utile limitata. Trovare la misura corretta e scrivere il nome dell'utente e la data sull'etichetta del prodotto prima di usarlo. UnoSling HighBack è realizzata con materiale non tessuto. Assicurarsi che l'imbracatura non venga a contatto con oggetti taglienti o acuminati. Evitare di tirare con troppa forza l'imbracatura durante il posizionamento dell'utente nel letto o nella sedia a rotelle. UnoSling HighBack non deve essere utilizzata:

- se si sporca o inumidisce,
- se sussiste il rischio che l'imbracatura sia stata esposta a contaminazione;
- se è stata danneggiata;
- quando l'utente non ne ha più necessità.

L'imbracatura deve essere smaltita conformemente alle procedure applicabili per le strutture sanitarie.

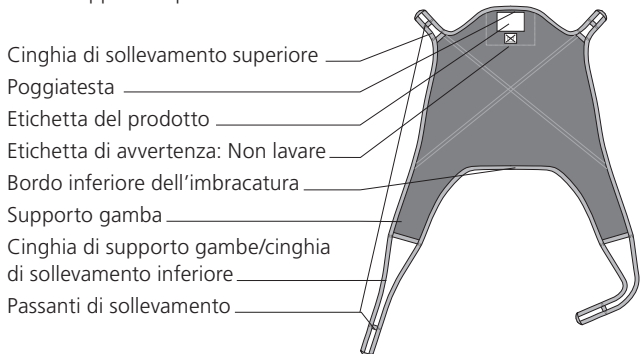

! **Cose da ricordare**

- Consultare il manuale prima di usare il sollevatore. È importante comprendere i contenuti del manuale dell'utente prima di utilizzare l'attrezzatura. Leggere il manuale del sollevatore e dell'imbracatura.
- Decidere se siano necessari uno o più assistenti. Programmare con anticipo l'operazione di sollevamento per garantire che sia quanto più sicura e fluida possibile. Operare secondo principi di ergonomia.
- Il sollevamento e trasferimento di un paziente presenta sempre determinati rischi. Pertanto solo coloro che hanno letto come usare l'attrezzatura descritta nel manuale dell'utente possono utilizzarla. Se la barra di sospensione e l'imbracatura hanno un diverso carico massimo (SWL), impiegare il carico massimo più basso tra i due.
- Effettuare una valutazione del rischio e documentarla. L'assistente è responsabile della sicurezza dell'utente.
- Non lasciare mai incustodito l'utente durante il sollevamento.
- Accertarsi che le ruote della sedia a rotelle, del letto, ecc. siano bloccate durante il movimento.
- Rimuovere attentamente l'imbracatura per assicurarsi che l'utente non cada in avanti.

Effettuare la seguente ispezione ogni giorno o prima dell'utilizzo

- Accertarsi che l'imbracatura sia adatta al sollevatore/barra di sospensione da utilizzare.
- Verificare che l'imbracatura non abbia danni o guasti visibili

Punti di controllo dell'imbracatura

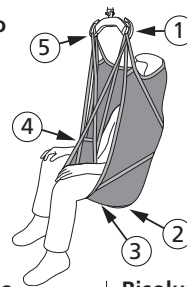

Punto di controllo	Risoluzione dei problemi
1 La distanza di sicurezza dal sollevatore riduce il rischio che l'utente urti la testa.	Se l'imbracatura è troppo piccola, la testa potrebbe avvicinarsi troppo alla barra di sospensione.
2 Il bordo inferiore dell'imbracatura deve linea il coccige e deve racchiudere i glutei.	Se l'imbracatura è troppo grande, anche l'apertura ai glutei sarà troppo grande comportando il rischio per l'utente di scivolare fuori. Se l'imbracatura è troppo piccola, potrebbe tagliare l'utente.
3 I supporti per gambe posizionati sotto le cosce dell'utente, senza pieghe.	Se i supporti per gambe non sono tesi, l'imbracatura potrebbe uscire di posizione prima del sollevamento, comportando il rischio per l'utente di scivolare fuori.
4 Collegamento dei supporti per gambe.	I supporti per gambe incrociati riducono il rischio di scivolare fuori o in avanti dall'imbracatura.
5 Le cinghie di sollevamento sono tese contemporaneamente all'avvio del sollevatore. Vedere "Punti di controllo di sollevamento" riportati di seguito.	Se le cinghie non sono tese ugualmente, l'imbracatura potrebbe uscire di posizione prima del sollevamento, comportando il rischio per l'utente di scivolare fuori.

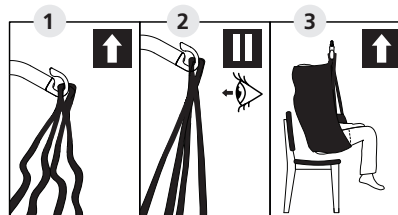

Punti di controllo di sollevamento

- 1** Verificare che l'imbracatura sia posizionata correttamente intorno all'utente e che i passanti siano correttamente montati nei ganci di sospensione.
- 2** Iniziare a sollevare. Assicurarsi che le cinghie di sollevamento siano tese e fare una pausa prima di sollevare l'utente. Verificare che tutti i passanti siano fissati correttamente alla barra di sospensione prima di sollevare l'utente.
- 3** Sollevare l'utente ed effettuare il trasferimento pianificato.

Sollevamento da posizione seduta

1 Chiedere all'utente di sporgersi in avanti, sostenendolo se necessario. Far scivolare l'imbracatura verso il basso con il bordo inferiore verso il coccige dell'utente. La parte superiore dell'imbracatura sostiene la testa dell'utente.

2 Tirare in avanti i supporti per gambe e posizzarli sotto le cosce dell'utente.

3 Accertarsi che le cinghie di sollevamento siano della stessa lunghezza su entrambi i lati e che i supporti per gambe si trovino sotto le cosce dell'utente senza pieghe. Incrociare i passanti per gambe infilando uno dei passanti nell'altro e collegare tutte le 4 cinghie di sollevamento alla barra di sospensione. Accertarsi che l'utente sia in posizione comoda e sicura nell'imbracatura. L'utente deve essere rivolto verso il sollevatore durante il sollevamento da o in posizione seduta in una sedia o sedia a rotelle.

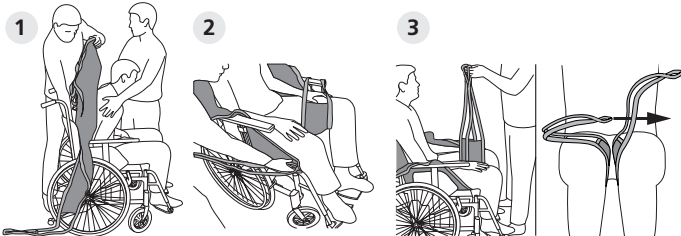

Sollevamento in posizione seduta

Nel trasferire l'utente in posizione seduta, possono essere utilizzati i metodi seguenti per abbassare l'utente il più possibile sul sedile (usare A o B):

A Spingere delicatamente le ginocchia dell'utente per condurlo verso lo schienale della sedia.

B Inclinare lievemente il sedile all'indietro per farvi adagiare l'utente.

Rimuovere i supporti gambe piegandoli sotto l'imbracatura stessa e le cosce dell'utente e tirare verso l'esterno. Sostenere l'utente se necessario e rimuovere l'imbracatura tirandola delicatamente verso l'alto.

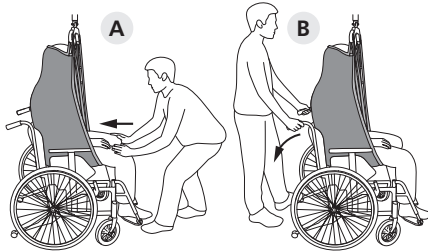

Sollevamento da posizione sdraiata

1 Ruotare l'utente verso di sé fino a quando è disteso in posizione stabile sul fianco. Posizionare l'imbracatura con l'estremità inferiore allineata al coccige dell'utente. Accertarsi che l'imbracatura sia centrata rispetto alla schiena dell'utente e che l'estremità superiore dell'imbracatura sostenga la testa dell'utente. Ripiegare l'imbracatura in modo tale da estrarre il lato piegato dopo aver girato l'utente sulla schiena.

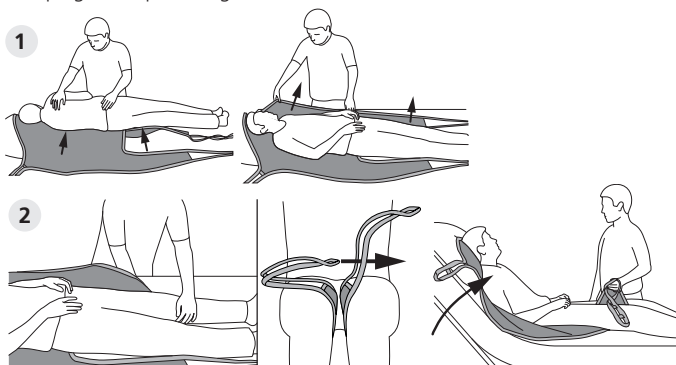

2 Tirare in avanti i supporti per gambe e posizzarli sotto le cosce dell'utente. Incrociare le cinghie di sollevamento dei supporti per gambe infilando una delle cinghie nell'altra e collegando tutte e quattro le cinghie di sollevamento alla barra di sospensione. Se possibile, sollevare l'utente in posizione vicina a quella seduta prima del sollevamento.

Sollevamento in posizione sdraiata

Abbassare l'utente in posizione seduta o sdraiata nel letto. Tirare i supporti per gambe verso i lati. Ruotare l'utente verso di sé fino a quando è sdraiato in posizione stabile sul fianco. Rotolare l'imbracatura dietro la schiena dell'utente, girare l'utente sulla schiena e tirare delicatamente l'imbracatura



Molift UnoSling HighBack e i relativi accessori, descritti nel presente manuale, presentano il marchio CE in conformità alla Direttiva del Consiglio Europeo concernente i dispositivi medici MDR (EU) 2017/745, classe 1, e sono stati testati e approvati da un organismo terzo secondo lo standard EN ISO 10535:2006.

 Questo simbolo indica un'informazione particolarmente importante relativa alla sicurezza. Seguire attentamente queste istruzioni.

 Non lavare. Se l'imbracatura viene lavata, questo simbolo scompare e appare un altro simbolo. L'imbracatura deve poi essere smaltita.

 Non utilizzare.

Carico di lavoro sicuro (SWL): S-L: 300kg (660 libbre) XL-XXL:350kg (771 libbre)

Materiale: polipropilene, poliestere

Barra di sospensione a 2 punti di fissaggio	Dimensioni dell'imbracatura		
	S	M-L	XL-XXL
Piccola 340 mm	✓	✓	✗
Media 440 mm	✓	✓	✓
Grande 540 mm	✗	✓	✓

4-point suspension	Dimensioni dell'imbracatura		
	S	M-L	XL-XXL
Piccola 340 mm	✓	✓	✗
Media 440 mm	✓	✓	✓
Grande 540 mm	✗	✓	✓
XL 640 mm	✗	✗	✓

Codice art.	Modello imbracatura	Misura
3060020	Molift UnoSling HighBack Imbracatura monouso, prodotto di consumo	S
3060030	Molift UnoSling HighBack Imbracatura monouso, prodotto di consumo	M
3060040	Molift UnoSling HighBack Imbracatura monouso, prodotto di consumo	L
3060050	Molift UnoSling HighBack Imbracatura monouso, prodotto di consumo	XL
3060060	Molift UnoSling HighBack Imbracatura monouso, prodotto di consumo	XXL

Misura	Peso dell'utilizzatore, Kg (libbre)	Larghezza (W), cm	Altezza (H), cm
S	25-50 (55-110)	35-42	70-80
M	45-95 (99-210)	37-47	80-95
L	90-165 (198-353)	40-51	95-100
XL	160-350 (353-771)	45-70	100-105
XXL	230-350 (507-771)	50-75	100-120

Visitare l'indirizzo www.etac.com per scaricare la documentazione, per essere certi di disporre della versione più recente.

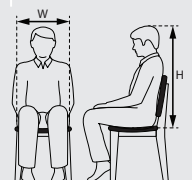

Molift UnoSling HighBack

Molift UnoSling HighBack es un producto específico para un solo paciente.

La eslinga dispone de un respaldo alto con reposacabezas y un soporte para las piernas dividido en dos con una abertura de tamaño mediano. Permite sentarse en posición reclinada y apoyando todo el cuerpo. Los lazos de las correas de elevación permiten ajustar la eslinga a dos alturas. Utilice el lazo con el que la eslinga le resulte más cómoda al usuario. Se recomienda usar la UnoSling HighBack para elevar a los pacientes desde una posición sentada o tumbada a otra posición sentada o tumbada. La eslinga no es adecuada para su uso en baños o duchas ni con usuarios a los que se les haya amputado una pierna.



La Molift UnoSling HighBack es un producto específico para un solo paciente y tiene una vida útil limitada.

Antes de usar el producto, determine el tamaño correcto y anote el nombre del usuario y la fecha en la etiqueta del producto.

La eslinga UnoSling HighBack está fabricada con material no tejido.

No deje que entre en contacto con la eslinga ningún objeto afilado ni puntiagudo.

No tire con fuerza de la eslinga al colocar al usuario en una cama o una silla de ruedas.

La eslinga UnoSling HighBack debe dejar de utilizarse:

- si se ha ensuciado o humedecido;
- si existe el riesgo de que la eslinga se haya expuesto a sustancias contaminantes;
- si se ha dañado; y
- si el usuario ya no lo necesita.

La eslinga se debe desechar de acuerdo con los procedimientos correspondientes del centro de atención sanitaria.

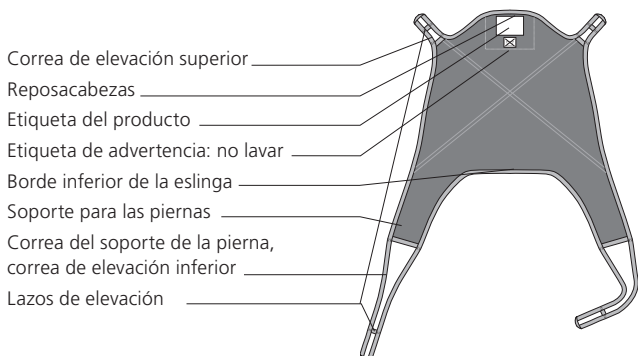

Recuerde lo siguiente:

- Lea todo el manual antes de utilizar la grúa. Es importante entender el contenido del manual del usuario antes de utilizar el equipo. Lea los manuales de la grúa y de la eslinga.
- Decida si son necesarios uno o varios asistentes. Planifique la elevación con antelación para asegurarse de que discorra de la forma más segura y fluida posible. Recuerde trabajar de manera ergonómica.
- La elevación y el traslado de personas siempre conlleva un cierto riesgo. Este equipo solo debe ser utilizado por personal que haya leído el manual del usuario y sepa cómo utilizarlo según lo allí descrito. Si la carga máxima (SWL) de la percha no coincide con la de la eslinga, deberá aplicarse siempre la menor carga máxima.
- Lleve a cabo una evaluación de los riesgos y documéntela. Como asistente, es usted responsable de la seguridad del usuario.
- No deje nunca a un usuario sin supervisión mientras lo eleva.
- Asegúrese de que las ruedas de la silla de ruedas, la cama, etc., estén bloqueadas durante el desplazamiento.
- Retire la eslinga con cuidado para que el usuario no se caiga hacia delante.

Se debe realizar la siguiente inspección todos los días o antes de utilizar el equipo:

- Asegúrese de que la eslinga sea adecuada para la grúa/percha que se va a utilizar.
- Compruebe que la eslinga no presente ningún daño visible ni ningún otro defecto.

Puntos de control de la eslinga

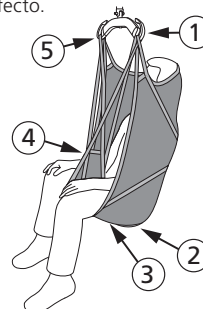

Punto de control

Solución de problemas

1 Distancia de seguridad respecto a la grúa: minimiza el riesgo de que el usuario se golpee la cabeza.	Si la eslinga es demasiado pequeña, es posible que la cabeza quede demasiado cerca de la percha.
2 El borde inferior de la eslinga debe nivelar coxis y debe abarcar las nalgas.	Si la eslinga es demasiado grande, la abertura situada junto a las nalgas también será demasiado grande, por lo que existe el riesgo de que el usuario resbale hacia el exterior de la eslinga. Si la eslinga es demasiado pequeña, puede resultarle incómoda al usuario.
3 Los soportes para las piernas están colocados sin pliegues bajo los muslos del usuario.	Si los soportes de las piernas no están tensos, la eslinga puede salirse de su posición antes de la elevación, lo que implica el riesgo de que el usuario resbale hacia el exterior.
4 Sujeción de los soportes para las piernas.	Al estar cruzados, los soportes de las piernas minimizan el riesgo de que el paciente se deslice hacia delante o hacia el exterior de la eslinga.
5 Las correas de elevación se tensan al mismo tiempo cuando se pone en marcha la grúa. Consulte el apartado «Puntos de control de la elevación».	Si las correas se han tensado de manera desigual, es posible que la eslinga se salga de su posición, lo que podría provocar que el usuario se resbale hacia el exterior.

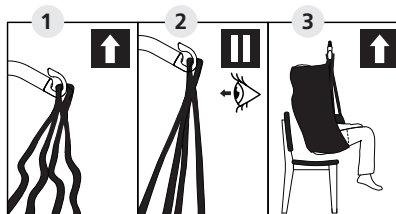

Puntos de control de la elevación

- 1** Compruebe que la eslinga esté bien colocada alrededor del usuario y que los lazos de elevación estén correctamente colocados en los ganchos de la percha.
- 2** Comience la elevación. Asegúrese de que las correas de elevación se hayan tensado y pause la elevación antes de elevar al usuario. Compruebe que todos los lazos de elevación estén bien fijados a la percha antes de elevar al usuario.
- 3** Eleve al usuario y trasládalo del modo previsto.

Elevación desde una posición sentada

- 1 Pídale al usuario que se incline hacia delante y sujételo si es necesario. Deslice la eslinga hacia abajo hasta que el borde inferior quede al nivel del coxis del usuario. La parte superior de la eslinga sujeta la cabeza del usuario.
- 2 Tire de los soportes de las piernas hacia delante y colóquelos bajo los muslos del usuario.
- 3 Asegúrese de que las correas de elevación tengan la misma longitud en ambos lados y de que los soportes de las piernas estén colocados bajo los muslos del usuario sin ningún pliegue. Cruce los lazos de las piernas insertando uno de los lazos a través del otro y fije a la percha las cuatro correas de elevación. Asegúrese de que el usuario esté en una posición cómoda y segura en la eslinga. El usuario debe quedar de cara a la grúa al elevarlo desde una posición sentada o hacia dicha posición en una silla convencional o de ruedas.

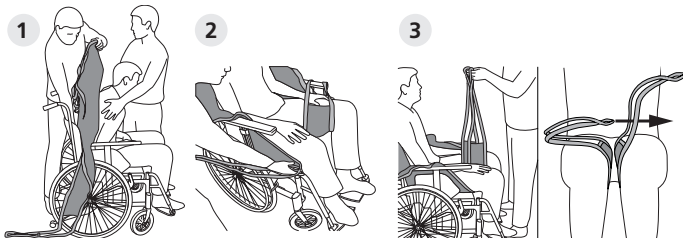

Elevación a una posición sentada

Cuando se hace descender al usuario hasta una posición sentada se pueden emplear los siguientes métodos para que el usuario quede sentado tan atrás como sea posible dentro del asiento (A o B):

A Presione suavemente las rodillas del usuario para guiarlo hacia el respaldo de la silla.

B Inclíne el asiento ligeramente hacia atrás mientras hace descender al usuario sobre el asiento. Retire los soportes de las piernas plegándolos bajo la eslinga y los muslos del usuario y tirando de ellos para extraerlos. Sujete al usuario si es preciso y, a continuación, retire la eslinga tirando de ella con cuidado hacia arriba.

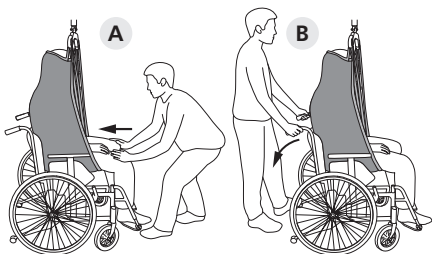

Elevación desde una posición tumbada

1 Gire al usuario hacia usted hasta que esté tumbado de forma estable sobre un costado. Coloque la eslinga de manera que el borde inferior esté alineado con el coxis del paciente. Asegúrese de que la eslinga quede centrada en la espalda del usuario y de que la parte superior de la eslinga sujete su cabeza. Doble la eslinga de forma que pueda tirar del lado plegado una vez que se haya girado al usuario para que quede boca arriba.

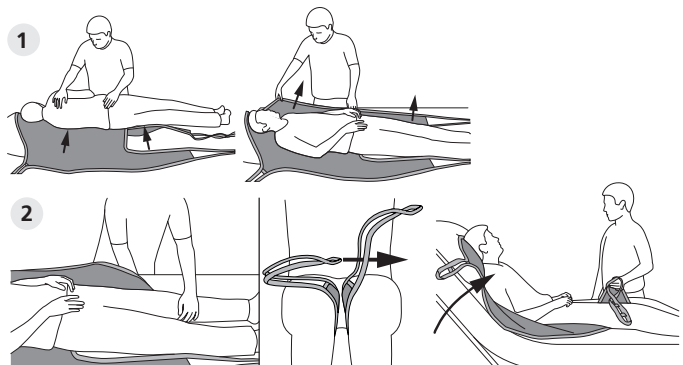

2 Tire de los soportes de las piernas hacia delante y colóquelos bajo los muslos del usuario. Cruce las correas de elevación de los soportes para las piernas insertando uno de los lazos a través del otro y fije a la percha las cuatro correas de elevación. Si es posible, incorpore un poco al usuario antes de la elevación.

Elevación a una posición tumbada

Baje al usuario hasta que quede sentado o tumbado en la cama. Tire de los soportes de las piernas hacia los lados para retirarlos. Gire al usuario hacia usted hasta que esté tumbado de forma estable sobre un costado. Enrolle la eslinga detrás de la espalda del usuario, gire al usuario para que quede boca arriba y, con cuidado, tire de la eslinga para retirarla.



Se garantiza que la eslinga Molift UnoSling HighBack, así como los accesorios relacionados con ella que se describen en este manual, disponen de la etiqueta CE y cumplen la directiva MDR (EU) 2017/745 del Consejo Europeo relativa a los productos sanitarios de clase 1. Tanto la eslinga como los accesorios se han sometido a pruebas y una entidad independiente los ha homologado de acuerdo con la normativa EN ISO 10535:2006.

- Este símbolo indica que se trata de información especialmente importante sobre seguridad. Siga atentamente estas instrucciones.
- No lavar. Si la eslinga se lava, este símbolo desaparece y aparece otro distinto. Si esto sucede, la eslinga debe desecharse.
- No usar.

Carga de trabajo segura (SWL): S-L: 300kg (660lb) XL-XXL:350kg (771lb)
Material: polipropileno y poliéster

Percha de 2 puntos	Tamaño de la eslinga		
	S	M-L	XL-XXL
Pequeña 340 mm	✓	✓	✗
Mediana 440 mm	✓	✓	✓
Grande 540 mm	✗	✓	✓

Percha de 4 puntos	Tamaño de la eslinga		
	S	M-L	XL-XXL
Pequeña 340 mm	✓	✓	✗
Mediana 440 mm	✓	✓	✓
Grande 540 mm	✗	✓	✓
Extragrande 640 mm	✗	✗	✓

N.º de ref.	Modelo de eslinga	Tamaño
3060020	Molift UnoSling HighBack Eslinga de un solo paciente, artículo de consumo	S
3060030	Molift UnoSling HighBack Eslinga de un solo paciente, artículo de consumo	M
3060040	Molift UnoSling HighBack Eslinga de un solo paciente, artículo de consumo	L
3060050	Molift UnoSling HighBack Eslinga de un solo paciente, artículo de consumo	XL
3060060	Molift UnoSling HighBack Eslinga de un solo paciente, artículo de consumo	XXL

Tamaño	Peso del usuario, kg (lb)	Anchura (W), cm	Altura (H), cm
S	25-50 (55-110)	35-42	70-80
M	45-95 (99-210)	37-47	80-95
L	90-165 (198-353)	40-51	95-100
XL	160-350 (353-771)	45-70	100-105
XXL	230-350 (507-771)	50-75	100-120

Visite www.etac.com para descargar la documentación más reciente y asegurarse de que dispone de la versión más reciente.

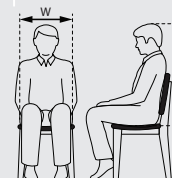



Etac A/S
Parallevej 3
DK-8751 Gedved
www.etac.com



molift[®]
by Etac