

Molift Mover 205

IT - Manuale dell'utente

molift[®]
by Etac

BM05106 Rev. C 2021-06-11

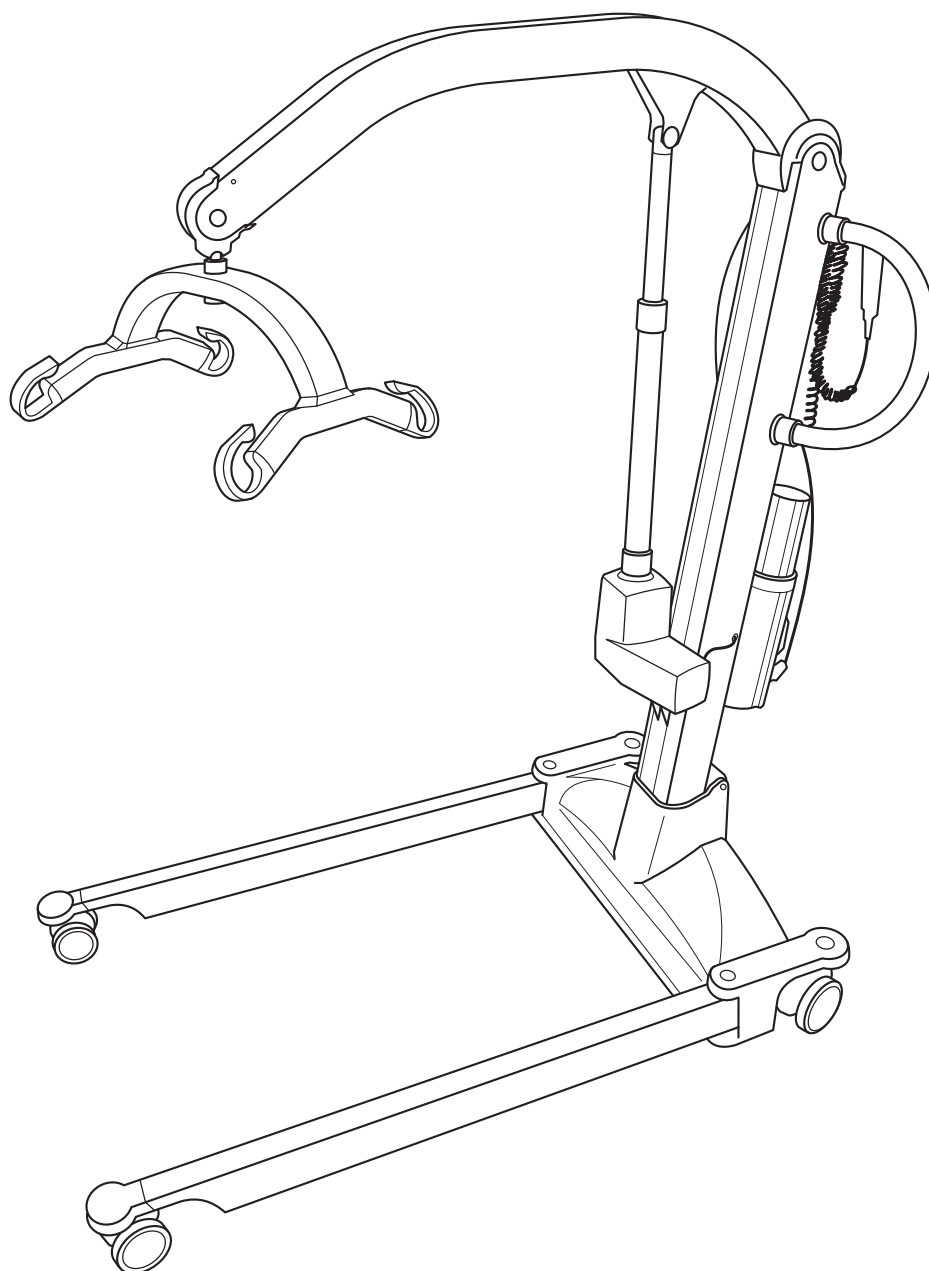

Manuale in italiano

Sommario

Molift Mover 205	2
Componenti del sistema di sollevamento	2
Informazioni sul dispositivo	
Molift Mover 205	2
Informazioni generali	3
Dichiarazione di conformità	3
Condizioni di utilizzo	3
Garanzia	3
Identificazione del prodotto	3
Dati tecnici	4
Montaggio	5
Colonna di sollevamento	5
Montaggio della barra di sospensione	5
Batteria e pulsantiera	5
Checklist post-montaggio	5
Utilizzo di Molift Mover 205	6
Prima dell'utilizzo	6
Pulsantiera	6
Dispositivi di sicurezza	7
Impugnature di manovra	7
Freni	7
Arresto di emergenza/ Discesa di emergenza	7
Elettronica	8
Condizioni di trasporto e di esercizio	8
Batteria	8
Indicatore batteria e di servizio (LED)	8
Ambito dell'intervento di assistenza	9
Ricarica	9
Trasferimento	10
Utilizzo delle imbracature	10
Operazioni di sollevamento e abbassamento	10
Bracci di supporto	10
Trasferimento	11
Abbassamento in posizione seduta	11
Accessori	12
Barre di sospensione	12
Barella	12
Ruota orientabile con blocco direzionale	12
Imbracature	12
Manutenzione	13
Pulizia e disinfezione	13
Rimessa in servizio	13
Riciclaggio	13
Ricambi	13
Ispezione periodica	13
Finalità dell'ispezione periodica	13
Risoluzione dei problemi	14

Importante

Il presente manuale dell'utente contiene importanti istruzioni e informazioni di sicurezza relative all'utilizzo del sistema di sollevamento e degli accessori.

Nel presente manuale, l'utente è la persona che viene sollevata.

L'assistente è la persona che aziona il sistema di sollevamento.



Attenzione!

Questo simbolo indica un'informazione importante relativa alla sicurezza. Seguire attentamente queste istruzioni.



Leggere il manuale dell'utente prima dell'uso.

È importante comprendere pienamente il contenuto del manuale dell'utente prima di utilizzare l'attrezzatura.

Visitare www.etac.com per scaricare la versione più recente della documentazione

Molift Mover 205

Componenti del sistema di sollevamento:

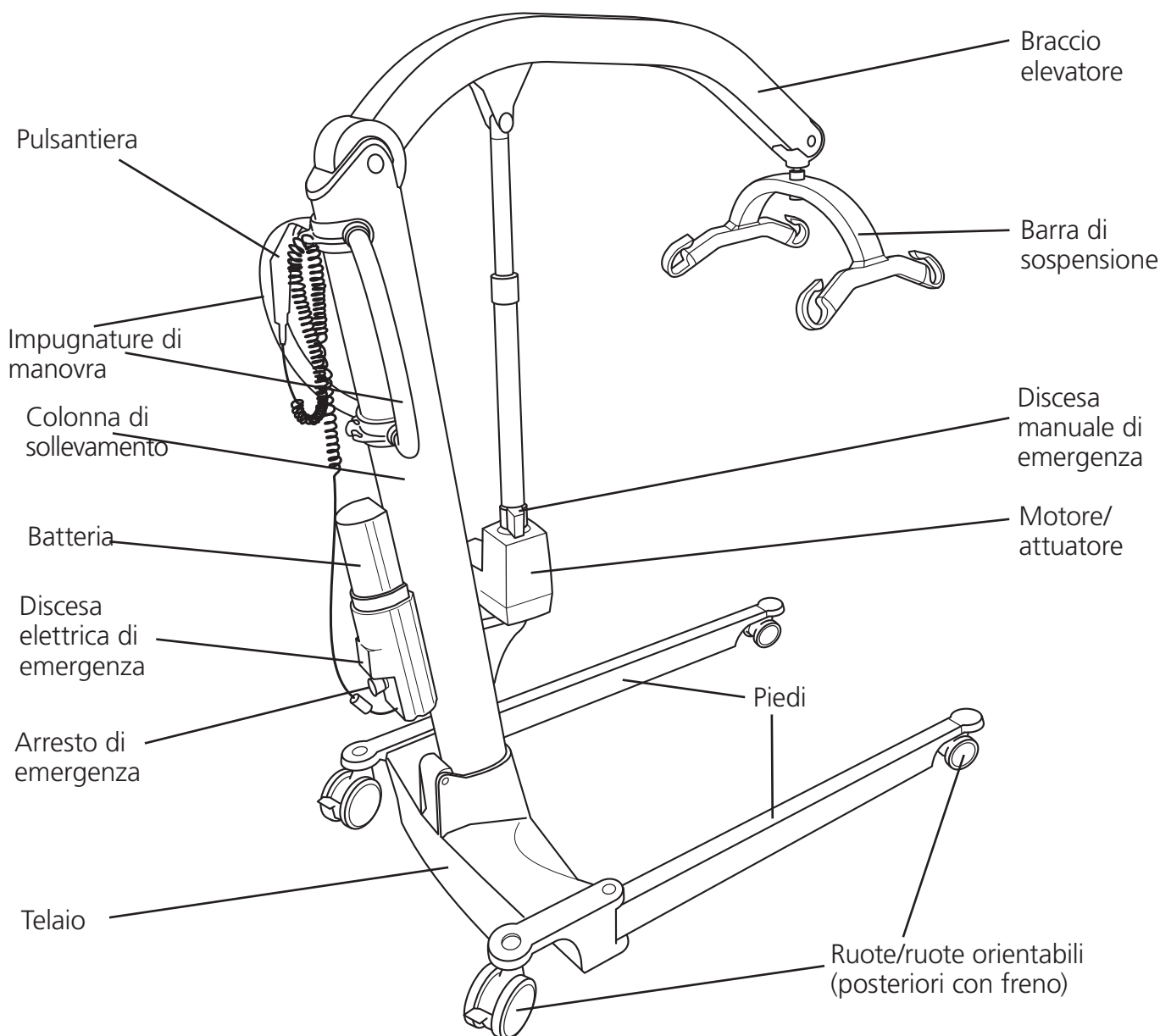

Informazioni sul dispositivo Molift Mover 205

Molift Mover 205 è un sistema di sollevamento portatile destinato al sollevamento e al trasferimento di un utente da/a letto, pavimento, sedia, sedia a rotelle e sanitari tramite un'imbracatura. Il sistema di sollevamento è realizzato con materiali leggeri, è dotato di ruote e di un attuttore elettrico ed è alimentato da una batteria. Dispone di piedi regolabili elettricamente e ha una capacità di sollevamento di 205 kg (452 libbre).

È ideale per case di cura, ma può essere utilizzato anche in ambiente domiciliare e in case di riposo. Il sistema di sollevamento deve essere utilizzato esclusivamente per trasferimenti su brevi distanze, come da una sedia a un letto, oppure al bagno, e non può sostituire una sedia a rotelle o attrezzature simili.

Informazioni generali

	<p>Dichiarazione di conformità CE</p> <p>Il prodotto e i relativi accessori descritti nelle presenti istruzioni per l'uso (IFU) sono conformi al regolamento (UE) 2017/745 del 5 aprile 2017 - come dispositivo medico, classe di rischio I.</p> <p>Il prodotto è stato testato e approvato da terzi secondo le norme IEC 60601-1, IEC 60601-1-2 e EN/ISO 10535:2006.</p> <p>Qualsiasi incidente grave che si verifichi in relazione al dispositivo deve essere segnalato al produttore e all'autorità competente dello Stato membro in cui risiede l'utente e/o il paziente.</p>
---	--

Condizioni di utilizzo

Il sollevamento e il trasferimento di un paziente presenta sempre determinati rischi, pertanto è consentito utilizzare l'attrezzatura e gli accessori descritti nel presente manuale dell'utente esclusivamente a personale in possesso dell'adeguata formazione.

Modifiche e utilizzo di componenti fabbricati da altri produttori.

Si consiglia di utilizzare solamente componenti e pezzi di ricambio Molift. Se vengono apportate modifiche al prodotto, la dichiarazione di conformità e la garanzia Etac perdono di validità. Etac non è responsabile di eventuali danni o incidenti che possano verificarsi quando si utilizzano componenti di altri produttori.

	<p>L'apertura del sistema di sollevamento e degli accessori per le operazioni di assistenza e riparazione è consentita esclusivamente a personale certificato. Rischio di lesioni dovute a componenti rotanti e rischio di scosse elettriche.</p>
---	---

Il sistema di sollevamento non è ideato per essere impiegato dalla persona che viene sollevata.

<p>Garanzia</p> <p>Garanzia di 2 anni per difetti di fabbricazione e dei materiali dei nostri prodotti. Garanzia di un anno per le batterie. Consultare www.etac.com per i termini e le condizioni.</p>
--

Identificazione del prodotto

Etichetta del prodotto

L'etichetta del prodotto presenta un codice a barre con numero di articolo, numero di serie e data di fabbricazione.



(01)XXXXXXXXXXXXXXXX(11)XXXXXX(21)XXXXXX

REF ABCDEFGHIJ

SN XXXXXX

YYYY-MM-DD

Etac A/S
Parallevej 3
DK-8751 Gedved
www.etac.com

MD CE

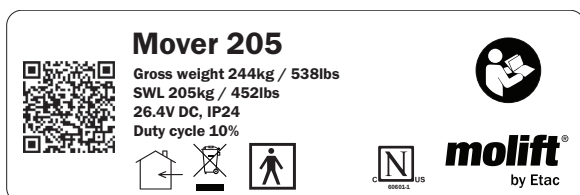

Mover 205

Gross weight 244kg / 538lbs
SWL 205kg / 452lbs
26.4V DC, IP24
Duty cycle 10%

molift[®]
by Etac

- | | | | |
|---|---|---|--|
|  | Parte applicata del tipo BF |  | Spia batteria |
|  | Marchio CE |  | Marchio dell'organismo di certificazione |
|  | Fare riferimento al manuale dell'utente |  | Produttore |
|  | Solo per uso in interni |  | Data di produzione |
|  | Non smaltire nei normali rifiuti |  | Numero di catalogo |
|  | Discesa di emergenza |  | Numero di serie |
|  | Spia di servizio |  | Dispositivo medico |

Etichette di avvertenza e simboli

Simboli usati sul prodotto, descritti in maggiore dettaglio:

Dati tecnici

Carico di lavoro sicuro (SWL):

205 kg (452 libbre)

Peso dell'unità:

Escluso batteria e sospensione:

35,5 kg/78,3 libbre

Telaio: 18 kg/39,7 libbre

Colonna di sollevamento:

17,5 kg/38,6 libbre

Batteria: 1,6 kg/3,7 libbre

Barra di sospensione media a 4 punti di fissaggio: 2,5 kg/7,3 libbre

Batteria:

Codice articolo: 1341000

26.4 V NiMH 2.6 Ah

Caricatore:

100-240 V CA, 50-60 Hz

Uscita 0,9 A

Velocità di sollevamento:

40 mm/s (1,57 pollici/s)

con un carico di 75 kg (165,35 libbre)

Classe di protezione:

Pulsantiera IP24

Motore di elevazione IP24

Livello sonoro massimo pesatura A:

$L_{WA} = 63,2$ dB

Forza di esercizio dei pulsanti

Pulsanti sul telecomando: 3,4 N

Materiale:

Alluminio, plastica, acciaio

Motore:

Motore/attuatore di sollevamento: 24 V CC

Motore di apertura dei piedi: 12 V CC

Diametro di rotazione:

1.400 mm (55.1 pollici)

Numero di sollevamenti con batteria completamente carica:

50 sollevamenti (75 kg/165 libbre,

50 cm/20 pollici)

Durata prevista:

Il sistema di sollevamento ha una durata prevista di 30.000 cicli di sollevamento a carico massimo o di 10 anni.

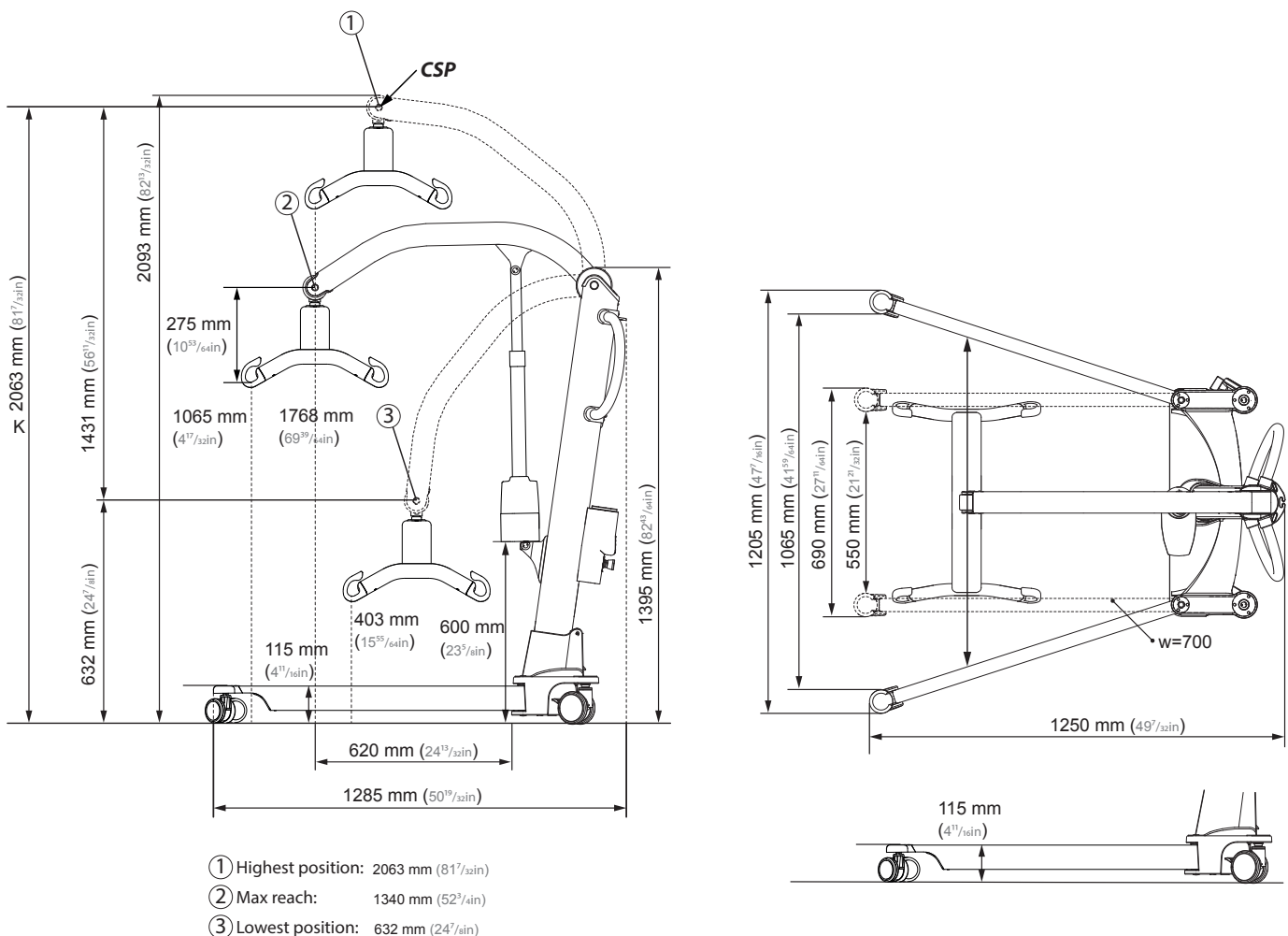

Montaggio

Caricare la batteria. Togliere la batteria dal portabatterie durante il montaggio.

Lifting column

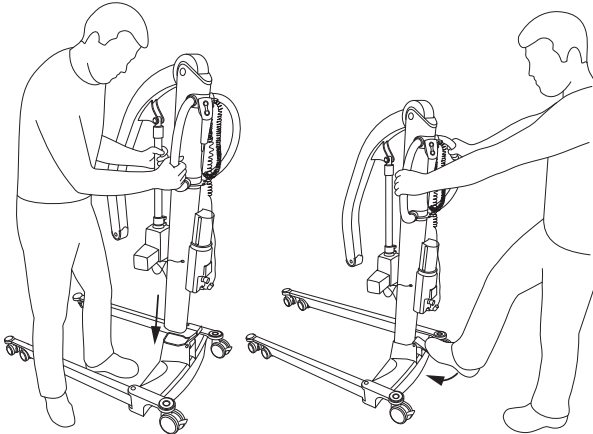

Collocare la colonna di sollevamento nel telaio. Verificare che la freccia rossa sulla parte inferiore della colonna combaci con il bordo del telaio. Verificare che la vite presente sulla colonna sia inserita nel foro sul telaio. Ciò impedirà alla colonna di fuoriuscire accidentalmente dal telaio quando si preme l'impugnatura di blocco verso il basso.

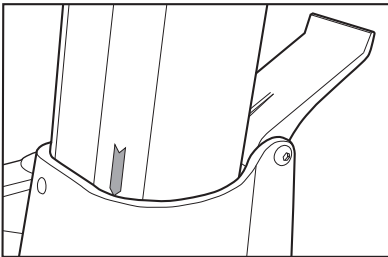

Fissare la colonna premendo a fondo l'impugnatura di blocco presente sul retro.

Montaggio della barra di sospensione

Ruotare verso l'alto il punto di collegamento presente sul braccio elevatore.

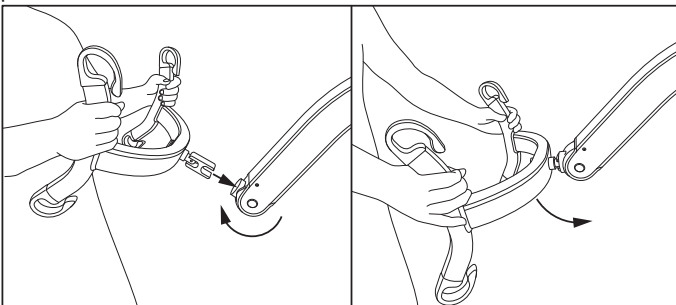

Per il montaggio della barra di sospensione, inserire nel punto di collegamento il bullone presente sulla barra stessa. Quando il bullone è completamente inserito, la barra di sospensione è montata e può ruotare liberamente.

Batteria e pulsantiera

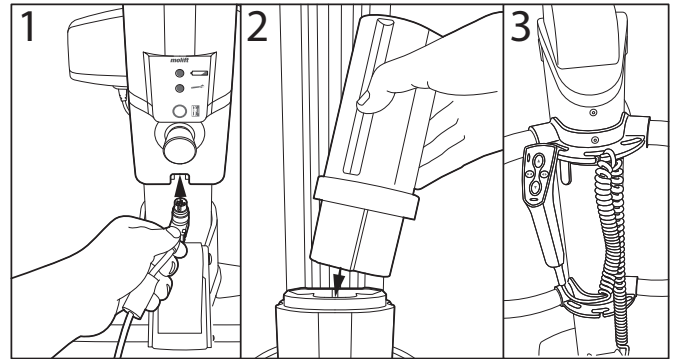

1. Collegare la pulsantiera alla parte inferiore del portabatterie.
2. Inserire la batteria.
3. Collegare il filo della pulsantiera all'impugnatura di manovra così che non cada a terra quando viene rilasciato.

Checklist post-montaggio



Non iniziare a utilizzare il sistema di sollevamento prima di aver completato la verifica secondo la checklist post-montaggio.

Usare la presente checklist per verificare, prima dell'utilizzo, la corretta installazione del sistema di sollevamento e il suo corretto e sicuro funzionamento.

- Assicurarsi che il braccio, la colonna di sollevamento e la barra di sospensione siano correttamente fissati e che non siano presenti elementi non fissati.
- Accertarsi che la batteria sia completamente carica (le spie non devono essere accese).
- Verificare che il sistema di sollevamento non abbia danni o altri guasti visibili.
- Effettuare un sollevamento con carico (60-80 kg).

Utilizzo di Molift Mover 205

Precauzioni generali di sicurezza

Utilizzare esclusivamente accessori e imbracature che siano adatti per l'utente, il tipo di disabilità, le dimensioni, il peso e il tipo di trasferimento.

Intervallo lavoro-pausa/ciclo di lavoro

Molift Mover 205 non deve essere tenuto in funzione per più di 2 minuti di seguito (al massimo del carico) e deve essere tenuto a riposo per 18 minuti. Ciclo di lavoro 10%. (intermittenza a norma UNI EN ISO 10535).

Carico di lavoro sicuro

Il sistema di sollevamento è provvisto della marcatura Carico di lavoro sicuro (SWL).



Se il sistema di sollevamento, la barra di sospensione e l'unità di supporto del corpo hanno un diverso carico di lavoro sicuro (SWL), impiegare il carico più basso.



I sistemi di sollevamento Molift devono essere utilizzati solamente per il sollevamento di persone. Non utilizzarli per sollevare o spostare oggetti di qualsiasi tipo.

Prima dell'utilizzo / Controllo quotidiano / Mensile

Ispezione da effettuarsi ogni giorno o prima dell'utilizzo:

- Verificare che il sistema di sollevamento non presenti danni, difetti o deformazioni visibili.
- Accertarsi che tutti i collegamenti della barra di sospensione e i componenti removibili siano collegati e fissati correttamente.
- Accertarsi che la spia di indicazione della batteria non sia illuminata e che la spia di servizio sia verde.
- Accertarsi che la cinghia dell'imbracatura non presenti danni visibili o sfilacciature.
- Accertarsi che le ruote girino liberamente e che il sistema di sollevamento sia facile da manovrare.

Ispezione da effettuarsi mensilmente:

- Effettuare una prova di funzionamento sulle funzioni del sistema di sollevamento e accertarsi che non produca rumori anomali.
- Verificare il funzionamento del pulsante di arresto di emergenza e della funzione di discesa di emergenza.

In caso vengano riscontrati danni o difetti, non utilizzare il sistema di sollevamento e designarlo come "fuori servizio".

Hand control

La pulsantiera è dotata di 4 pulsanti per il sollevamento e l'abbassamento del braccio elevatore e per spostare verso dentro e verso fuori i piedi del sistema. La pulsantiera è dotata di una spia luminosa che si illumina quando il livello di carica della batteria è basso e deve essere ricaricata.

Pulsantiera a 4 pulsanti

Codice articolo: 2018004

Sollevamento/abbassamento del braccio elevatore

Nota: nella posizione più elevata il sistema di sollevamento registra la massima instabilità.

Piedi - Dentro/fuori

Nota: se i piedi sono allargati, la stabilità è maggiore ed è più facile accedere alla sedia o ai servizi igienici.

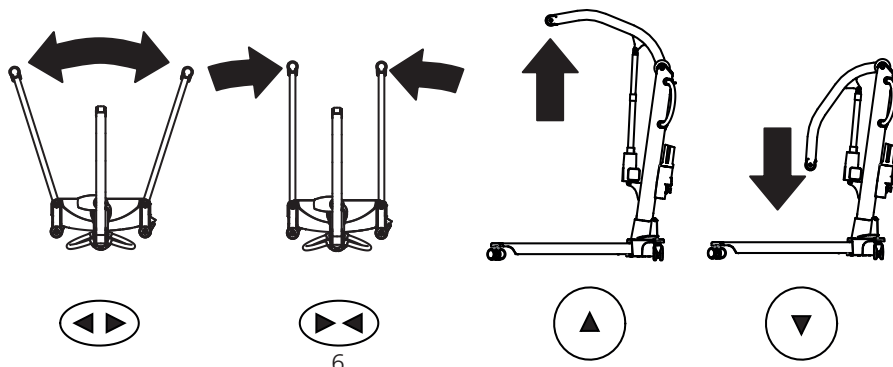
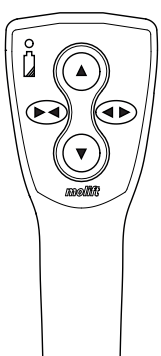

Dispositivi di sicurezza

Molift Mover 205 è dotato di diversi dispositivi di sicurezza, intesi a impedire danni o lesioni agli utenti e alle attrezzature in caso di utilizzo non corretto.

Il sistema di sollevamento ha un sensore di sovraccarico che ne impedisce il funzionamento se viene superato il carico di lavoro sicuro (SWL).

Il braccio elevatore è incernierato per impedire che il braccio e la barra di sospensione possano schiacciare l'utente. L'attuatore non esercita alcuna forza quando viene spostato verso il basso.

L'apparato elettronico si disattiva in presenza di surriscaldamento. Attendere che il sistema di sollevamento si sia raffreddato prima di riutilizzarlo.

Impugnature di manovra

Utilizzare le impugnature di manovra per spostare il sistema di sollevamento.



Non spingere il paziente, il braccio elevatore o l'attuatore, perché ciò potrebbe causare problemi di stabilità e portare il sistema di sollevamento a ribaltarsi.

Il sistema di sollevamento deve essere utilizzato esclusivamente per lo spostamento su brevi distanze e non può sostituire una sedia a rotelle o attrezzature simili.

Freni

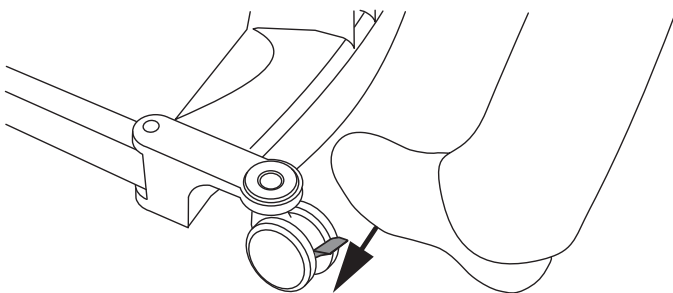

Le ruote/ruote girevoli posteriori sono dotate di freni. Per bloccare il freno, premere la leva. Sollevarla per sbloccare il dispositivo.

Arresto di emergenza/Discesa di emergenza

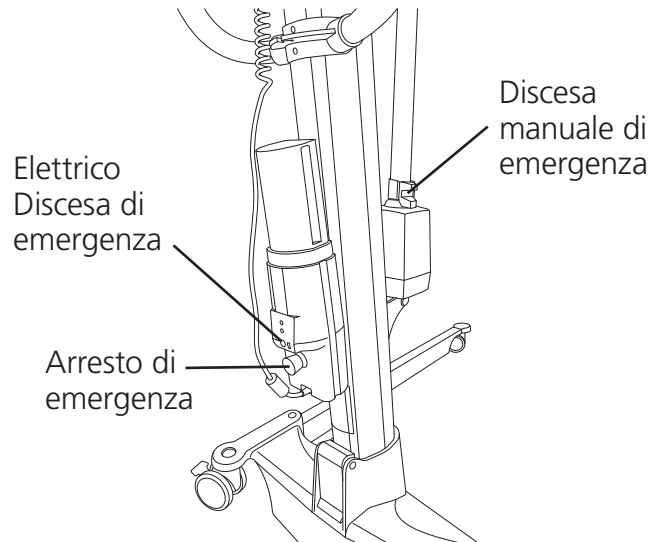

Arresto di emergenza

Quando premuto, il pulsante di arresto di emergenza toglie l'alimentazione. Ruotare in senso orario per riavviare il sistema (funziona in sicurezza quando è visibile l'anello verde).

Discesa elettrica di emergenza

Tenere premuto il pulsante per la discesa elettrica di emergenza per abbassare il braccio elevatore. Questa funzione non è operativa quando è attivato il pulsante di emergenza.

Discesa manuale di emergenza

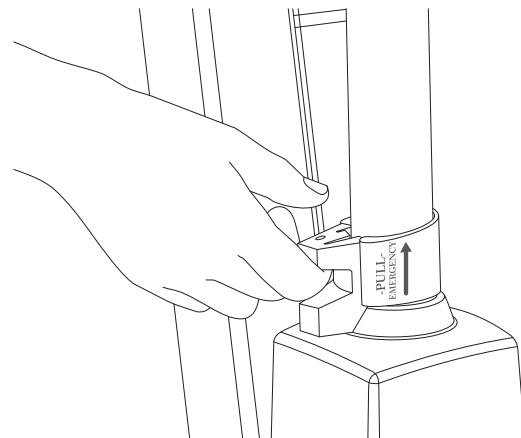

Tirare verso l'alto l'impugnatura sull'attuatore per avviare la discesa di emergenza; il braccio elevatore, se sotto carico, si sposta verso il basso. Più si tira in alto l'impugnatura, maggiore sarà la velocità di discesa. Rilasciare delicatamente l'impugnatura. Se l'impugnatura viene rilasciata troppo velocemente, potrebbero verificarsi lesioni all'utente o danni al sistema di sollevamento.

Il sistema di discesa manuale di emergenza sull'attuatore deve essere utilizzato solo in caso di mancato funzionamento della discesa elettrica di emergenza.

Elettronica

Condizioni di trasporto e di esercizio

Trasporto e conservazione

In caso di conservazione prolungata, si consiglia di attivare (premere) il pulsante di arresto di emergenza. Il sistema di sollevamento può essere conservato e trasportato a temperature comprese tra -25 °C e 70 °C.

Esercizio

Il sistema di sollevamento è ideato per essere impiegato a normali temperature ambiente (comprese tra +5 e +40 °C).

Pressione aria: 70 - 106 kPa

Umidità relativa: 15 - 93%

A seguito di trasporto o conservazione a temperature diverse da quelle indicate, lasciare il sistema di sollevamento in un ambiente con una temperatura adatta fino a raggiungere una temperatura idonea per il funzionamento.



Le apparecchiature elettromedicali richiedono speciali precauzioni in relazione alla compatibilità elettromagnetica (EMC). Le attrezzature di comunicazione radio portatili o mobili possono interferire con le apparecchiature elettromedicali e devono essere tenute a una distanza minima di 25 cm (10 pollici) dall'apparato elettronico del sistema di sollevamento.

Batteria

Molift Mover 205 è dotato di una batteria NiMH da 26,4 V 2,6 Ah. La batteria ha una durata utile prevista di circa 500 cicli di ricarica.



Ricaricare la batteria al ricevimento e successivamente ogni sei mesi per evitare guasti alla batteria.





Smaltire le batterie usate come rifiuti speciali secondo i regolamenti e le disposizioni locali. Non smaltire nei normali rifiuti.



Le batterie devono essere caricate e scaricate completamente per un paio di volte prima di raggiungere la loro piena capacità. Seguire tale procedura anche nel caso in cui il sistema di sollevamento non sia stato utilizzato per un lungo periodo (più di 4 settimane).

Indicatore batteria e di servizio (LED)

Il sistema di sollevamento è dotato di due spie di indicazione, collocate sul portabatterie.

	Indicatore servizio
	Indicatore batteria

Il sistema elettrico dispone di una funzione di risparmio energetico che disattiva il sistema elettrico dopo dieci minuti di inattività. Tutte le spie vengono spente.

Il sistema viene attivato premendo uno dei pulsanti di funzionamento.

Indicatore batteria (LED):

La spia di indicazione della batteria (LED) si illumina ed emette un segnale acustico quando il livello della batteria è basso e il sistema di sollevamento necessita di essere ricaricato. Quando ciò accade il sistema di sollevamento ha energia sufficiente per un ciclo di sollevamento completo a pieno carico. Quando la batteria è in fase di esaurimento, è possibile solo abbassare il braccio elevatore.

Indicatore servizio:

L'apparato elettronico del sistema di sollevamento registra i carichi sollevati e il numero di sollevamenti. Dopo un determinato periodo di esercizio, viene emesso un segnale per indicare che è necessario un intervento di assistenza.

<i>Indicatore servizio</i>	<i>Modalità</i>
Nessuna luce	Risparmio energetico (standby)
Verde	Pronto all'uso
Gialla	Richiedere assistenza
Rossa	Eseguire intervento di assistenza
Rossa + segnale acustico	Eseguire intervento di assistenza immediatamente

Ambito dell'intervento di assistenza

L'intervento di assistenza comprende la sostituzione del motore di sollevamento e l'ispezione/sostituzione dei componenti usurati. Tale intervento deve essere eseguito da personale autorizzato. È richiesta l'assistenza quando la spia di servizio è rossa (calcolo di 10.000 sollevamenti in classe di peso 4). Ricarica

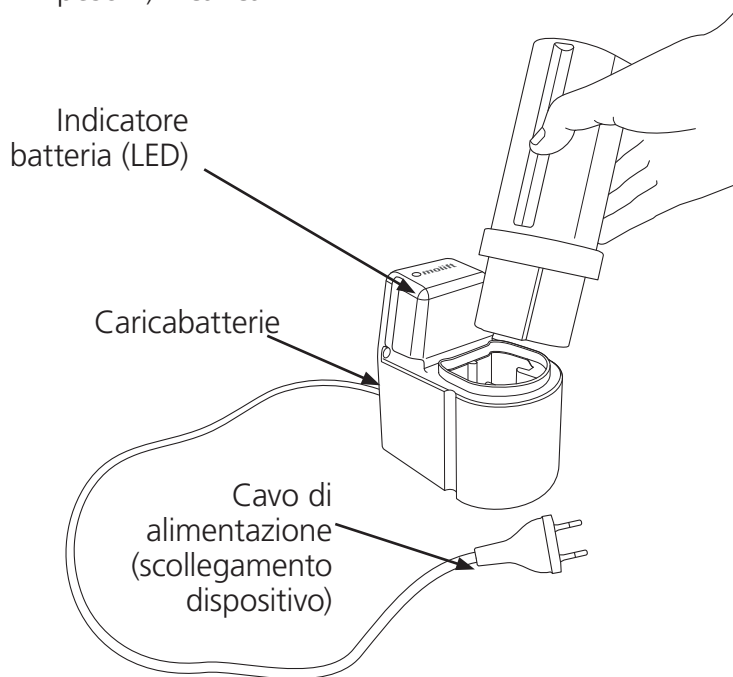

Caricatore

Il caricatore può essere utilizzato come caricatore da tavolo o può essere montato su una parete verticale vicino a una presa di corrente, ad almeno 120 cm dal suolo. Il caricatore deve essere usato al di fuori dell'ambiente in cui si trova il paziente. Posizionare o installare il caricatore in modo da facilitare la disconnessione della spina dell'alimentazione. Fare attenzione a non danneggiare il cavo. Il caricatore può essere collegato alla presa in qualsiasi momento.

Caricabatterie 12-24 V

Codice articolo: 1340100

PowerPac NiMH da 14,4 V

Codice articolo: 0541000

Indicatore carica

Descrizione dell'indicatore batteria (LED):

<i>LED</i>	<i>Modalità</i>
Gialla	Pronto all'uso, nessuna batteria collegata
Gialla	Inizializzazione
Rossa	Carica rapida
Verde/gialla	Carica completa
Verde	Carica di mantenimento
Rossa/verde	Errore

Trasferimento

Programmare con anticipo l'operazione di sollevamento per garantire che sia quanto più sicura e fluida possibile. Operare secondo principi di ergonomia. Valutare i rischi e prendere appunti. L'assistente è responsabile della sicurezza dell'utente.

Molift Mover 205 può essere usato con barre di sospensione a 2 o 4 punti di fissaggio per diversi tipi di trasferimenti: seduto, sdraiato o deambulazione.

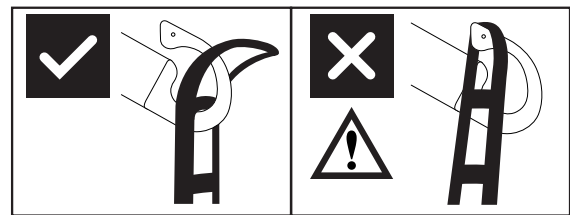

Il design del gancio della barra di sospensione impedisce il distacco accidentale dell'imbracatura, se montato correttamente.

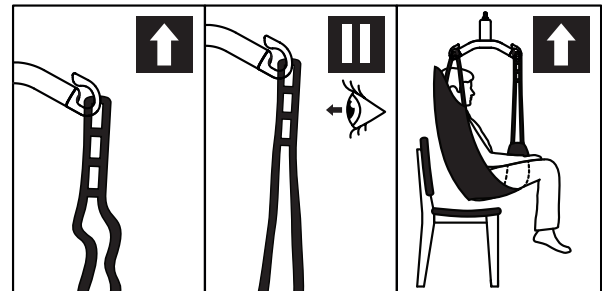

1. Verificare che l'imbracatura sia ben allacciata all'utente e che i passanti siano correttamente agganciati ai ganci della barra di sospensione.
2. Tendere le cinghie dell'imbracatura senza sollevare l'utente. Assicurarsi che i quattro passanti dell'imbracatura siano correttamente fissati per evitare che l'utente possa scivolare o cadere.
3. Sollevare l'utente ed eseguire il trasferimento.

Utilizzo delle imbracature

È importante che l'imbracatura sia stata testata con lo specifico utente e per la situazione di sollevamento prevista.



Leggere il manuale dell'utente relativo all'imbracatura prima dell'uso.



Non utilizzare imbracature danneggiate o usurate.

Imbracature di altri produttori

Si consiglia di utilizzare solo imbracature Molift. Etac non è responsabile di eventuali danni o incidenti che possano verificarsi quando si utilizzano imbracature di altri produttori.

Operazioni di sollevamento e abbassamento

Durante lo spostamento dell'utente, rimanere a lato della persona che si sta sollevando. Accertarsi che braccia e gambe non ostacolino la sedia, il letto, ecc. Mantenere un contatto visivo con l'utente per trasmettere sicurezza.

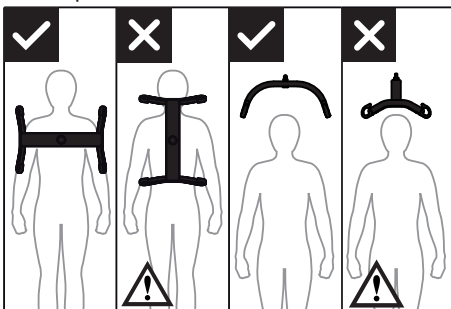

La barra di sospensione a 4 punti deve essere sempre posizionata in modo da coprire tutto l'utente, per evitare che questi scivoli inavvertitamente fuori dall'imbracatura.

Bracci di supporto (opzionali)

Il sistema di sollevamento può essere utilizzato per l'allenamento alla mobilità con l'ausilio di bracci di supporto.

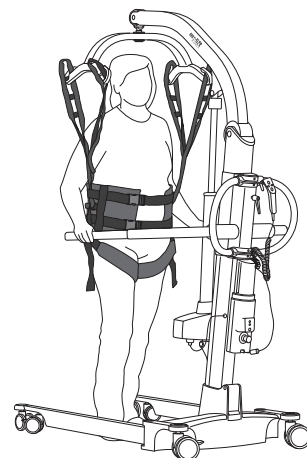

Il sistema può essere fornito provvisto di bracci di supporto, oppure una colonna di sollevamento completa di bracci di supporto può essere fornita come accessorio sostitutivo della colonna di sollevamento originale.

Codice articolo: 1511002

Trasferimento



Posizionare l'utente il più in basso possibile, preferibilmente con i piedi poggiati sul telaio, quando si trasferisce il sistema di sollevamento con il paziente sospeso. In questo modo il centro di gravità sarà basso e il rischio di instabilità è ridotto.



Non sollevare mai l'utente più in alto di quanto necessario per il sollevamento. Ricordare che le rotelle di un sistema di sollevamento mobile NON devono essere bloccate.



Non lasciare mai incustodito l'utente in una situazione di sollevamento.

Fare attenzione durante il movimento: l'utente sospeso può oscillare durante rotazioni, arresti e partenze. Fare attenzione quando si manovra in prossimità di mobili per evitare collisioni tra l'utente sospeso e tali oggetti.



Non usare il sistema di sollevamento per sollevare o spostare utenti su superfici in pendenza.

Evitare tappeti a pelo lungo, bordi alti, superfici irregolari o altri ostacoli che potrebbero bloccare le ruote orientabili. Se si forza il passaggio su tali ostacoli, il sistema di sollevamento può perdere stabilità, rischiando di rovesciarsi.

Abbassamento in posizione seduta

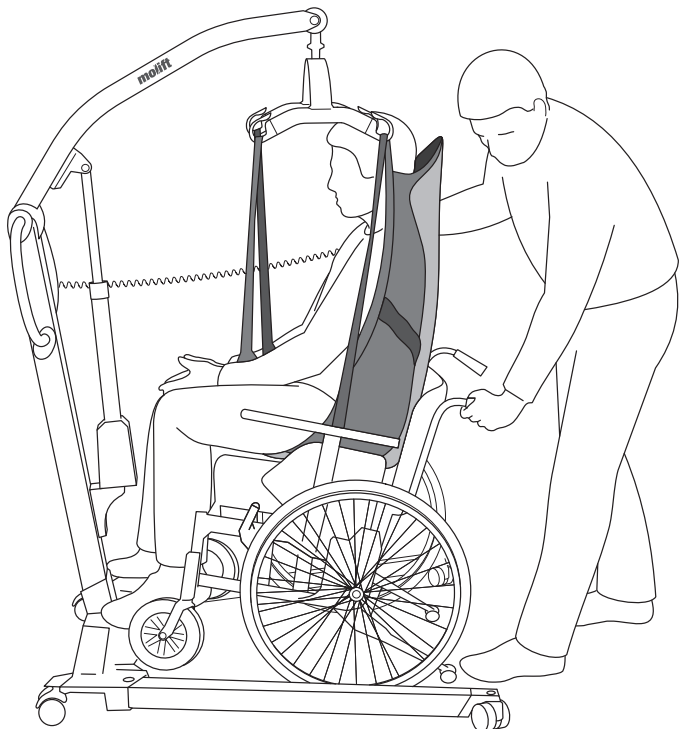

Nel trasferire l'utente in posizione seduta, possono essere utilizzate le tecniche seguenti per abbassare l'utente il più possibile sul sedile:

- A Posizionare l'utente con l'aiuto dell'impugnatura di manovra.
- B Spingere delicatamente le ginocchia dell'utente.
- C Inclinare il sedile all'indietro.



L'utente deve essere rivolto verso il sistema di sollevamento durante il sollevamento da, o l'abbassamento su, una sedia.

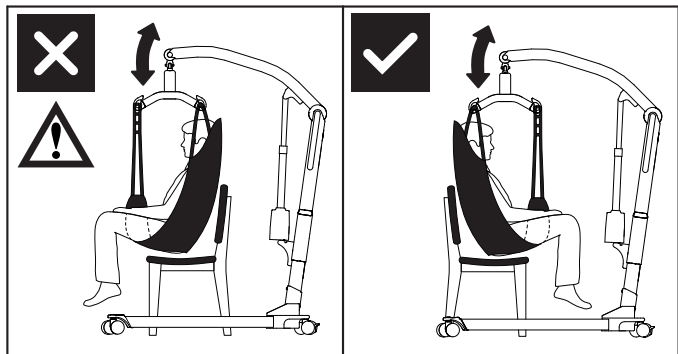

Accessori

Attrezzatura e accessori opzionali consigliati per Molift Mover 205.

Barre di sospensione

Molift Mover 205 può essere utilizzato con una barra di sospensione a 2 o 4 punti di fissaggio. Sono disponibili barre di sospensione con o senza bilancia Molift. La bilancia Molift è approvata come dispositivo di Classe III. ed è anche in grado di calcolare l'IMC (indice di massa corporea).

Barra di sospensione a 2 punti di fissaggio

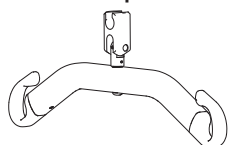

Piccola, 2 punti di fissaggio, alluminio, larghezza = 350 mm, Codice articolo: 1430117
Codice articolo: 1430120 (incl. bilancia Molift)

Media, 2 punti di fissaggio, alluminio, larghezza = 450 mm, Codice articolo: 1430116
Codice articolo: 1430121 (incl. bilancia Molift)

Grande, 2 punti di fissaggio, alluminio, larghezza = 550 mm, Codice articolo: 1430115
Codice articolo: 1430122 (incl. bilancia Molift)

Barra di sospensione a 4 punti di fissaggio

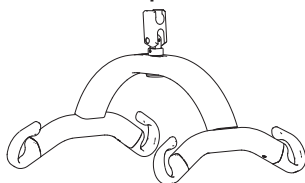

Media, 4 punti di fissaggio, alluminio, larghezza = 450 mm, Codice articolo: 1530101
Codice articolo: 1530110 (incl. bilancia Molift)

Grande, 4 punti di fissaggio, alluminio, larghezza = 550 mm, Codice articolo: 1530102
Codice articolo: 1530111 (incl. bilancia Molift)

Extra Grande, 4 punti di fissaggio, alluminio, larghezza = 650 mm, Codice articolo: 1530103

Barella

La barella Molift può essere utilizzata insieme a qualsiasi barra di sospensione a 4 punti di fissaggio Molift Mover 205.

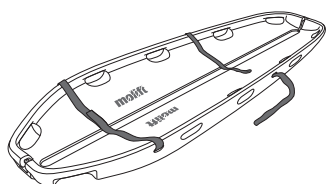

Barella Scoop compatibile con sistemi MRI (SWL 300 kg). Codice articolo: 2150108

Ruota orientabile con blocco direzionale

Codice articolo: 1320140

Questa ruota non è dotata di freno, pertanto è consigliabile cambiare solo una delle ruote orientabili.

Imbracature

Etac offre un'ampia gamma di imbracature per diversi tipi di trasferimenti.

La serie di imbracature RgoSling Molift è progettata per essere utilizzata in combinazione con una barra di sospensione a 4 punti di fissaggio, ma funziona anche con una barra di sospensione a 2 punti di fissaggio. La serie EvoSling di Etac è progettata per essere utilizzata in combinazione con una barra di sospensione a 2 punti di fissaggio. Consultare l'elenco delle combinazioni nel manuale dell'utente dell'imbracatura per la corretta combinazione di imbracatura e barra di sospensione. La serie di imbracature è disponibile nelle misure da XXS a XXL, sia nella versione in poliestere che nella versione in rete di poliestere.

RgoSlings:

RgoSling Mediumback Padded (XS-XXL)
RgoSling Highback Padded (XS-XXL)
RgoSling Mediumback Net (XXS-XXL)
RgoSling Highback Net (XXS-XXL)
RgoSling Toilet Lowback (XXS-XXL)
RgoSling Toilet Highback (XXS-XXL)
RgoSling Ampu Mediumback (XXS-XXL)
RgoSling Ampu Highback (XXS-XXL)
RgoSling Ambulating Vest (XXS-XL)
RgoSling Comfort Highback (S-L)

Accessori:

RgoSling Extension Loops
RgoSling Ambulating Vest Groin strap (XXS-XL)

EvoSlings:

EvoSling HighBack (XS-XXL)
EvoSling MediumBack (XS-XXL)
EvoSling LowBack (XS-XXL)
EvoSling Hygiene (XS-XXL)
EvoSling Ampu MediumBack (XS-XXL)
EvoSling Comfort MediumBack (XS-XXL)

Accessori:

EvoSling soft padding (XS-M)
EvoSling strap marker
EvoSling extension loops 16 (+9) cm
EvoSling Flexistrap 15 x 115
EvoSling support

Manutenzione

Pulizia e disinfezione

Effettuare la pulizia regolarmente. Pulire le superfici con un panno umido utilizzando un apposito detergente con pH neutro. Non utilizzare solventi o detergenti aggressivi, che potrebbero danneggiare le superfici del sistema di sollevamento. Per la disinfezione, quando necessario: usare alcool isopropilico. Evitare l'impiego di prodotti di pulizia abrasivi. Rimuovere capelli e pelucchi dalle ruote e accertarsi che ruotino liberamente. Pulire i contatti e la pulsantiera con alcool isopropilico per rimuovere grasso e sporcizia. Verificare il funzionamento dell'arresto di emergenza e della funzione di discesa di emergenza dopo la pulizia. Non esporre il sistema di sollevamento ad acqua corrente.



Accertarsi di non danneggiare o rimuovere le etichette durante la pulizia.

Rimessa in servizio

Seguire la procedura di pulizia e montaggio, completare l'ispezione periodica e usare la checklist post-montaggio per rimettere in servizio il sistema di sollevamento.

Riciclaggio

Fare riferimento alle "Istruzioni sul riciclaggio" (Recycling instructions) per un corretto smaltimento del prodotto. Questo documento è disponibile su www.etac.com.

Ricambi

Un elenco dei ricambi è disponibile su richiesta.

Ispezione periodica

Finalità dell'ispezione periodica

L'ispezione periodica è un esame visivo (in particolare della struttura di sostegno del carico del sistema di sollevamento e del meccanismo di sollevamento, compresi attacchi, freni, comandi, dispositivi di sicurezza e dispositivi di sostegno delle persone) in base al Rapporto di ispezione periodica di Molift Mover 205. Questo documento è disponibile su www.etac.com.



In caso di sicurezza compromessa, il sistema di sollevamento deve essere messo immediatamente fuori servizio e designato chiaramente con "fuori servizio", evitando di essere utilizzato fino alla sua riparazione.

L'ispezione periodica deve essere effettuata almeno una volta all'anno o con maggiore frequenza se richiesto dalle disposizioni locali. L'ispezione deve essere eseguita da personale di assistenza autorizzato da Etac. Contattare Etac all'indirizzo molift@etac.com per informazioni su formazione e autorizzazioni oppure per conoscere i partner di assistenza autorizzati. Durante l'esecuzione dell'ispezione periodica,

il manutentore dovrà compilare il rapporto per Molift Mover 205. I rapporti devono essere conservati dalla persona o dalle persone responsabili della manutenzione del sistema di sollevamento. Se l'ispezione rivela difetti o danni, notificare il proprietario.

Una volta completata l'ispezione periodica, il manutentore apporrà un adesivo sull'etichetta di controllo contenente la data in cui è stata effettuata l'ispezione periodica e un'etichetta (con un ID a 6 cifre di Etac o del distributore) che indica chi ha eseguito il controllo periodico. L'etichetta di controllo si trova sul lato destro del portabatterie e indica quando dovrà essere effettuato il successivo intervento di assistenza.

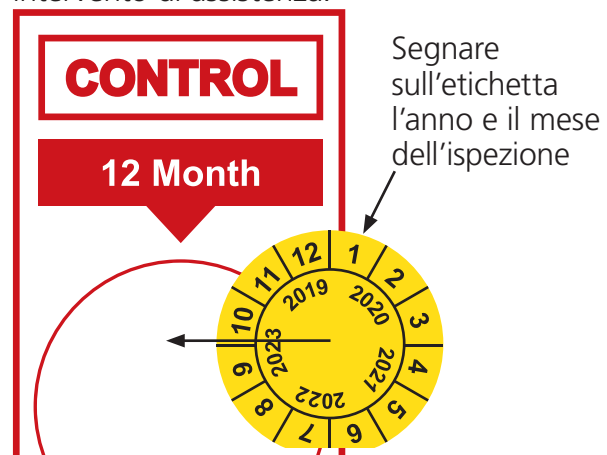

Risoluzione dei problemi

Sintomo	Possibile causa/Intervento
Gioco della colonna di sollevamento.	La colonna di sollevamento non è posizionata correttamente nel telaio o la vite anteriore o posteriore non è serrata in modo idoneo. Assemblare colonna e telaio, quindi fissare adeguatamente le viti.
Il sistema di sollevamento si muove in modo non uniforme su una superficie piana.	Le ruote orientabili non si muovono in modo corretto a causa di pelucchi e polvere. Pulire le ruote. Rimuovere capelli e sporco.
Il braccio elevatore o i piedi regolabili si muovono senza controllo.	Cortocircuito tra pulsantiera e sistema di sollevamento. Pulire la superficie di contatti e pulsantiera con alcool per rimuovere il grasso.
	Pulsantiera difettosa. Sostituire la pulsantiera.
	Il sistema elettrico della pulsantiera si è guastato. Contattare il rivenditore locale per assistenza.
Il sistema di sollevamento non risponde ai comandi manuali/Il braccio elevatore o i piedi non si muovono.	È stato attivato il pulsante di emergenza. Ruotare il pulsante in senso orario per riavviare il sistema di emergenza.
	La batteria è scarica. Sostituire o caricare la batteria.
	L'apparato elettronico è surriscaldato. Attendere che si raffreddi.
	Il sistema di sollevamento è sovraccarico. Verificare che il carico non ecceda il carico SWL consentito.
	La pulsantiera non è collegata correttamente. Collegare correttamente la pulsantiera. La pulsantiera, la spina o il cavo potrebbero essere danneggiati e devono essere sostituiti.
	Non c'è connessione tra i contatti del telaio e della colonna. La colonna non è montata correttamente nel telaio. Assemblare colonna e telaio in modo appropriato.
	Il sistema di controllo elettronico è difettoso. Contattare il rivenditore locale per assistenza.
La batteria non si carica.	Batteria difettosa. Controllare gli indicatori sul caricatore durante la ricarica. Provare un'altra batteria.
	Caricatore difettoso. Controllare gli indicatori sul caricatore durante la ricarica. Provare un altro caricatore.



Etac A/S
Parallevej 3
DK-8751 Gedved
www.etac.com

molift[®]
by Etac